

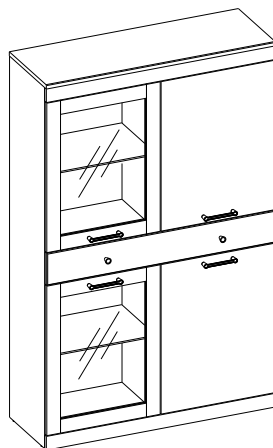

инструкция по сборке
Набор мебели для общей комнаты
«Дениз»

3481 дс дуб веллингтон черный
Шкаф с витриной

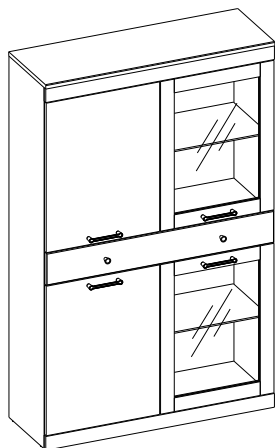

габаритные размеры:

высота — 1596 мм
ширина — 1002 мм
глубина — 356 мм

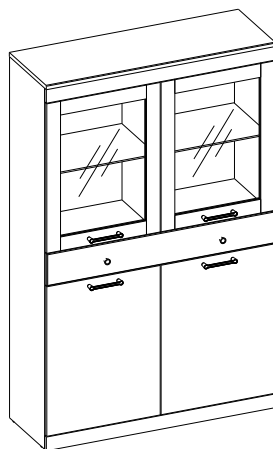

Дата выпуска



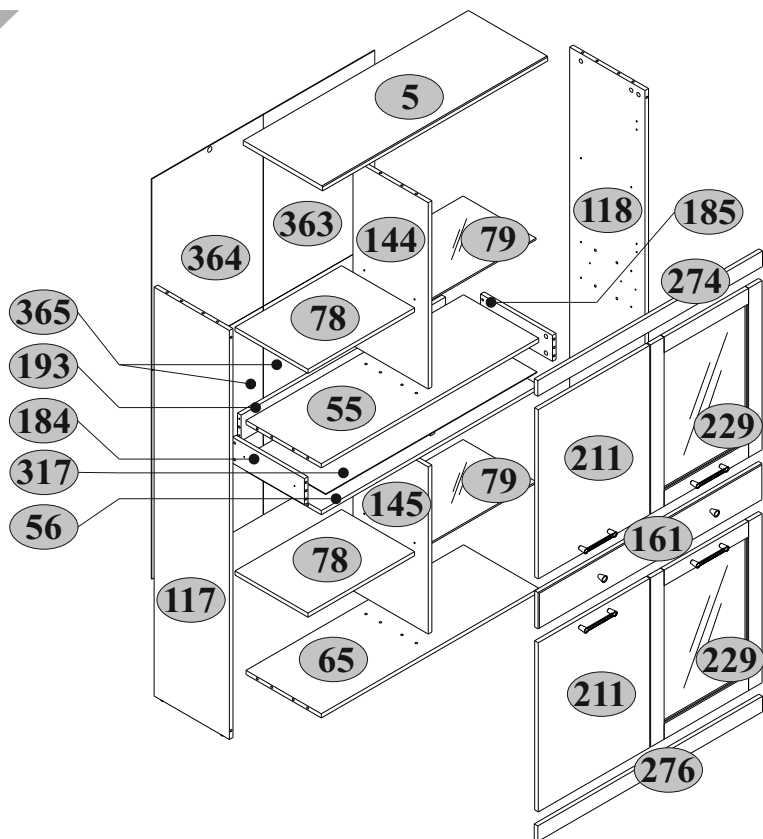

единая справочная служба:
8 800 100-50-22
(звонок по России бесплатный)

LAZURIT МЕБЕЛЬ

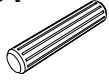
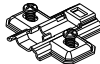

№ п/п	Наименование	Длина мм	Ширина мм	Толщина мм	Кол-во шт.	№ пачки
5	Щит верхний	1002	353	16	1	2/3
55	Полка соединительная	968	335	16	1	2/3
56	Полка соединительная средняя	968	335	16	1	2/3
65	Полка соединительная нижняя	968	335	16	1	2/3
78	Полка переставная	474	325	16	2	1/3
79	Полка стеклянная	473	325	6	2	1/3
117	Стенка боковая левая	1576	335	16	1	3/3
118	Стенка боковая правая	1576	335	16	1	3/3
144	Перегородка верхняя	718	335	16	1	1/3
145	Перегородка нижняя	644	335	16	1	1/3
161	Панель передняя ящика	996	140	16	1	2/3
184	Стенка боковая ящика левая	320	100	16	1	1/3
185	Стенка боковая ящика правая	320	100	16	1	1/3
193	Стенка задняя ящика	910	100	16	1	2/3
211	Дверь	652	496	16	2	1/3
229	Дверь-витрина	652	496	16	2	1/3
274	Планка горизонтальная	1000	60	16	1	2/3
276	Царга	1000	60	16	1	2/3
317	Дно ящика	940	325	2,5	1	2/3
363	Стенка задняя верхняя правая	738	498	2,5	1	1/3
364	Стенка задняя верхняя левая	738	498	2,5	1	1/3
365	Стенка задняя нижняя	804	498	2,5	2	1/3
	Комплект фурнитуры				1	1/3

3

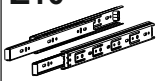
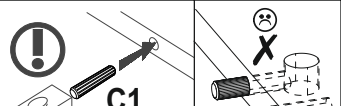
A1.0  5x28 12	C1  8x35 4	D1-1  8	N1  4	R23  6,3x13 16
R27  5,0x13 6	Z10  300 1			

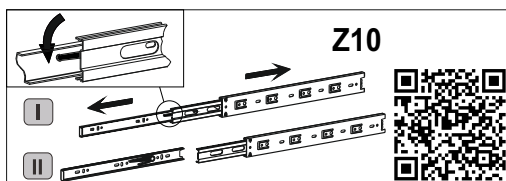
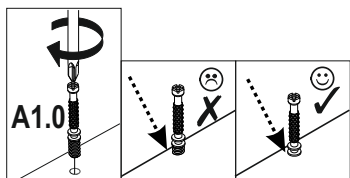
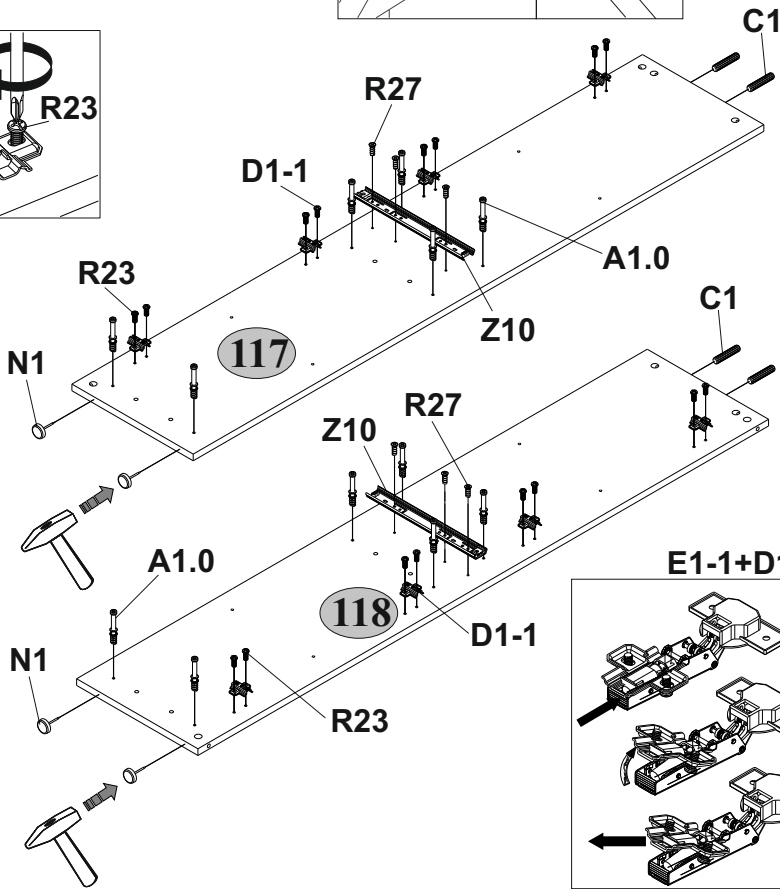
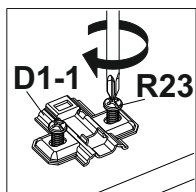

4

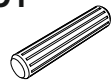
A1.0  5x28 14	C1  8x35 20
--	--

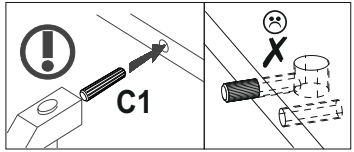
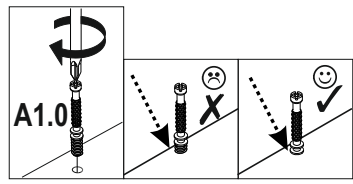
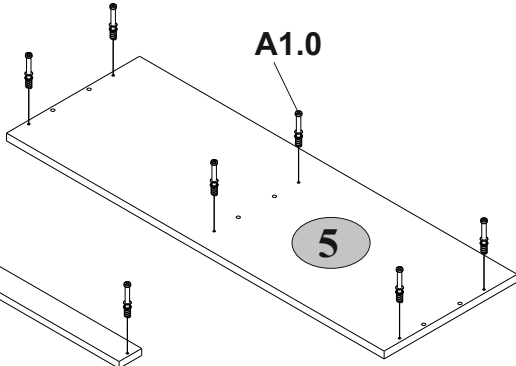
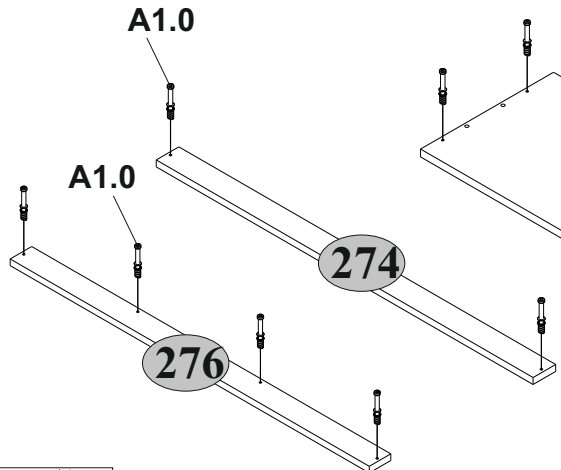
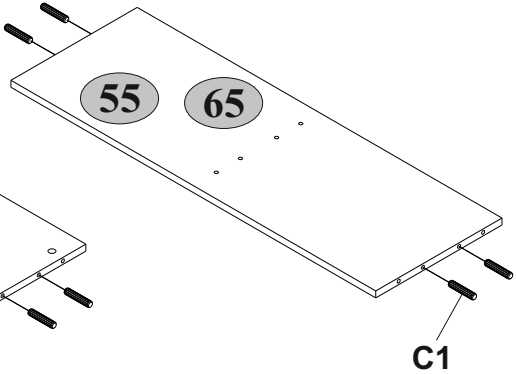
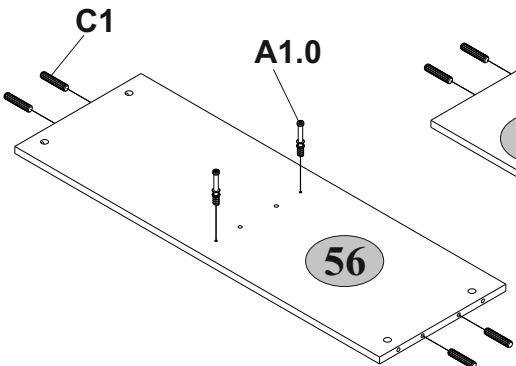
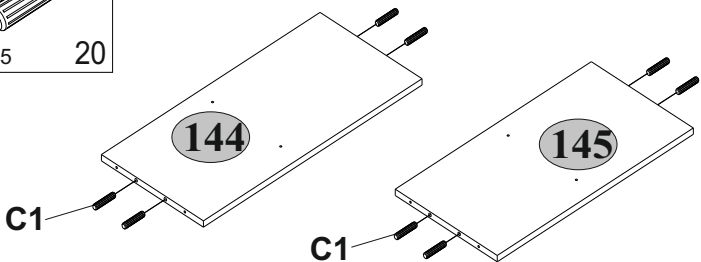

5

A2



Ø15x13

6

R24

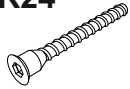

7x50

2

I



S4

1

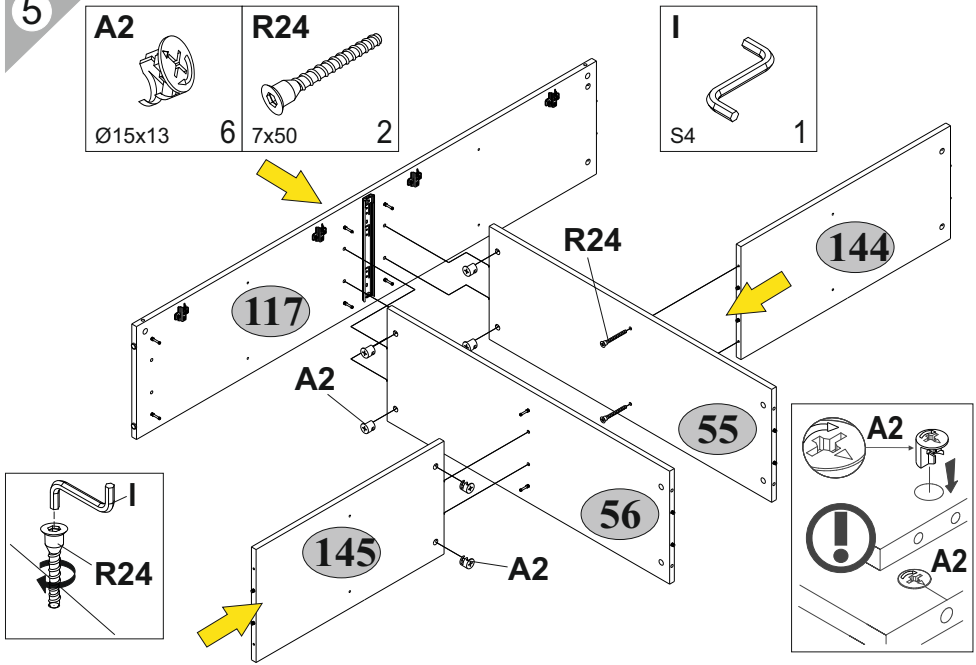

6

A2



Ø15x13

10

R24

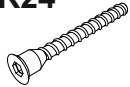

7x50

2

I



S4

1

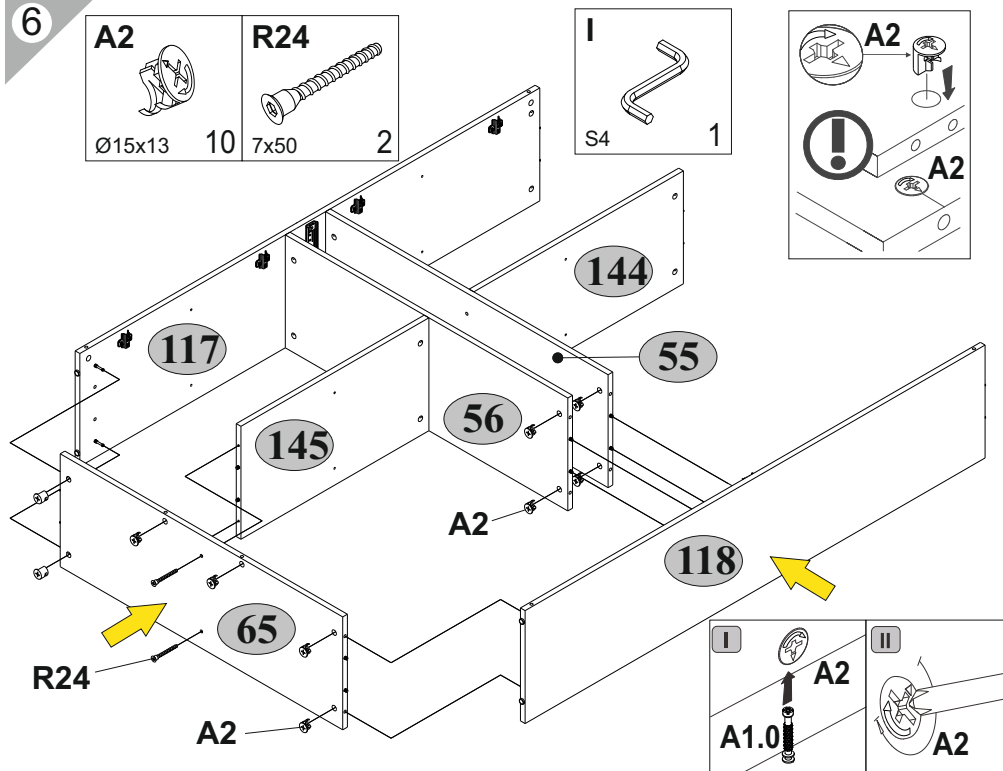

I

A2

A1.0

II

A2

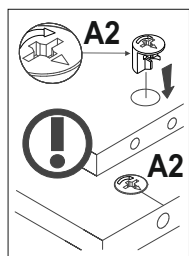
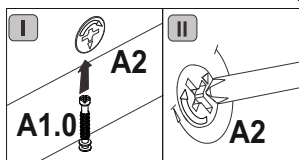
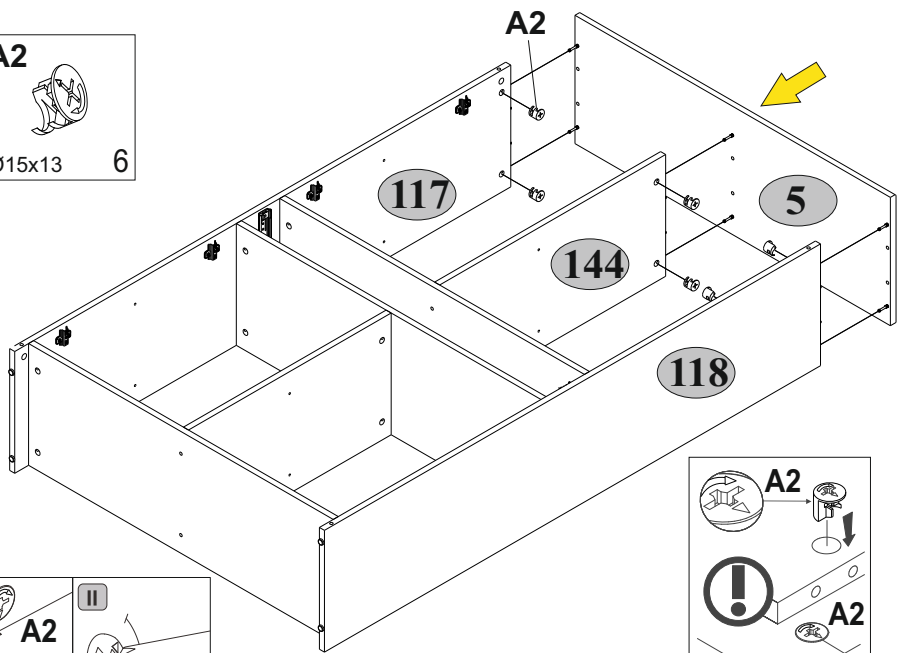
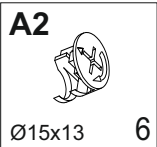

7

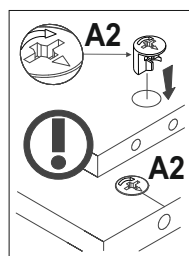
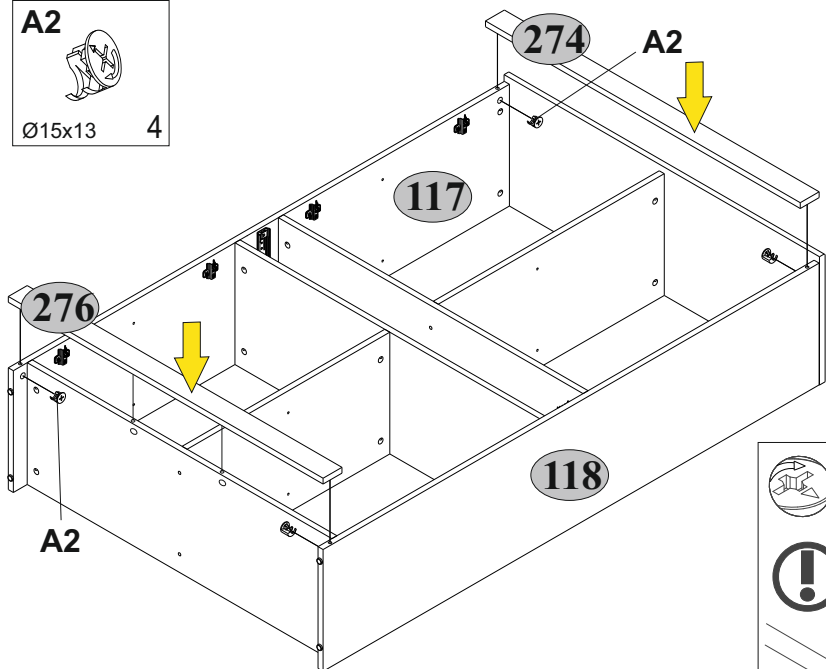
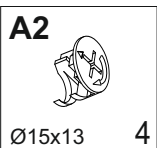

8



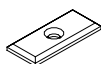

9

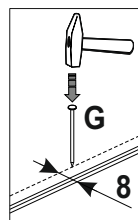
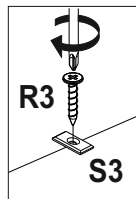
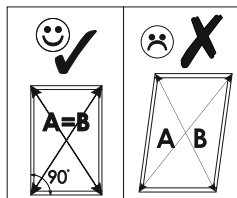
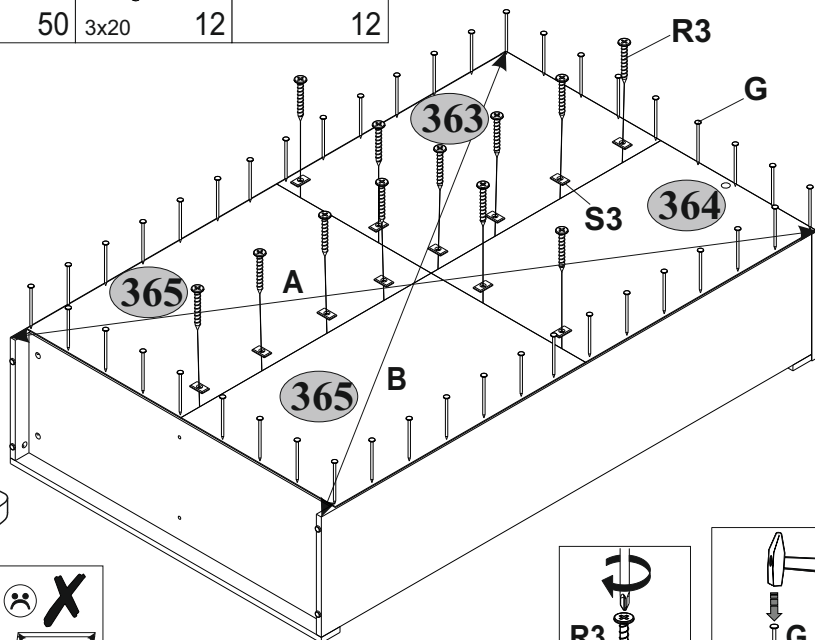
G  1,5x26 50	R3  3x20 12	S3  12
--	---	--



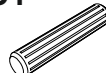



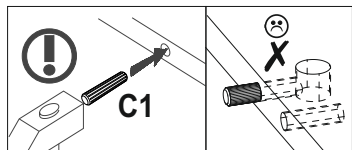
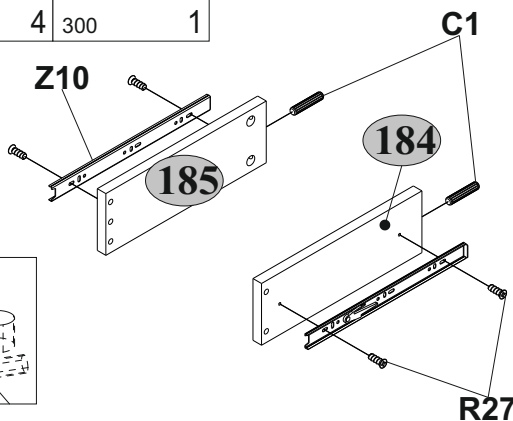

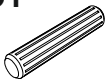

10

C1  8x35 2	R27  5,0x13 4	Z10  300 1
--	---	--



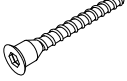

11

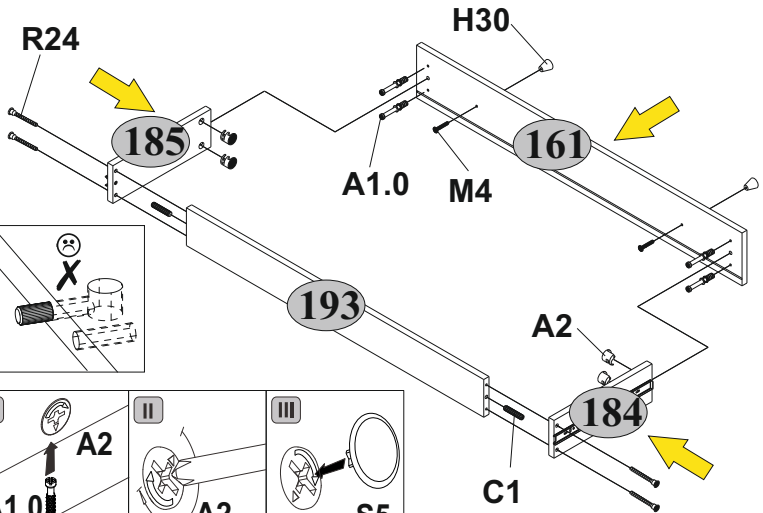
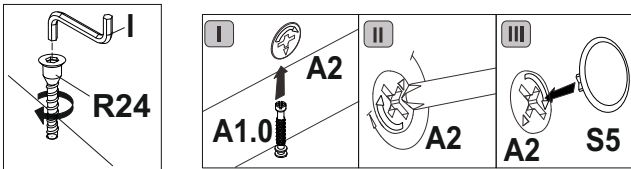
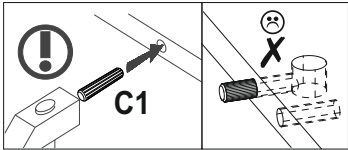
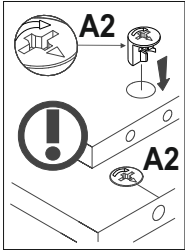
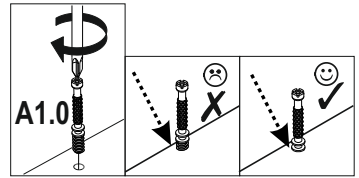
A1.0  5x28 4	A2  Ø15x13 4	C1  8x35 2	H30  2	I  S4 1
M4  M4x22 2	R24  7x50 4	S5  Ø18 4		





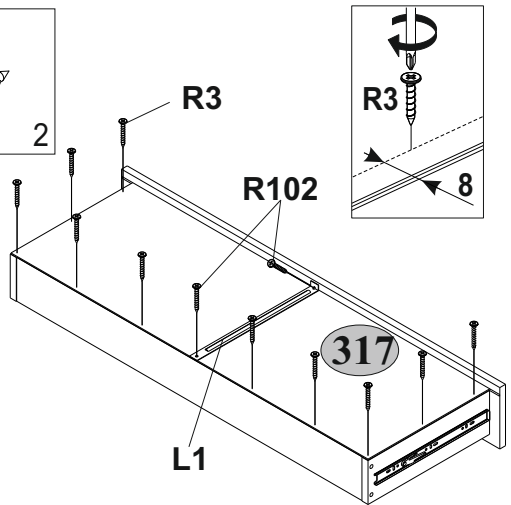
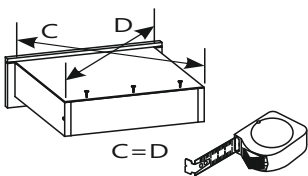
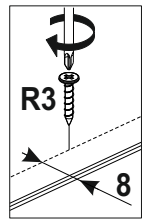

12

L1  320 1	R3  3x20 10	R102  3,5x16 2
---	---	--

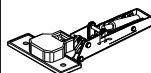



13

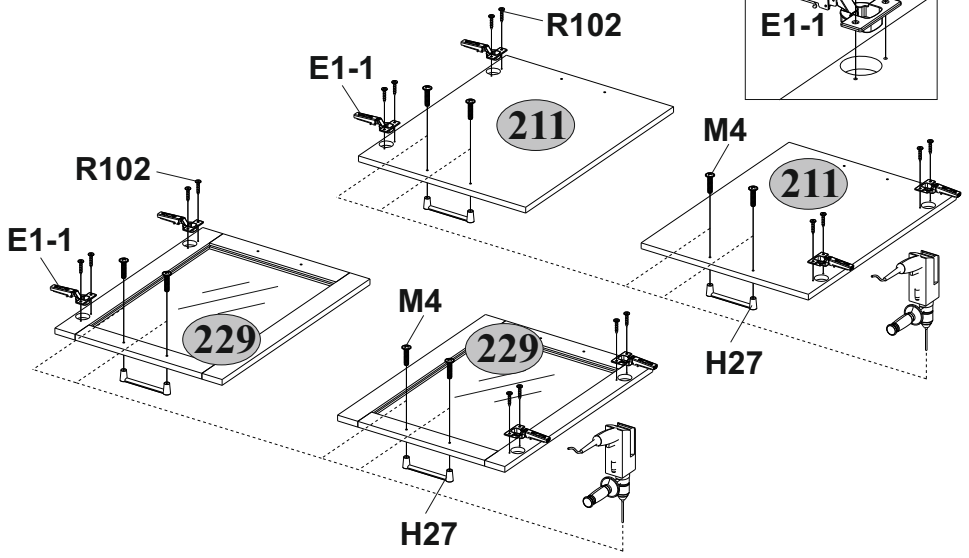
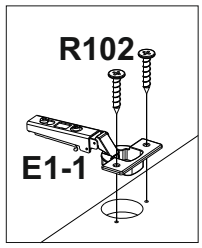

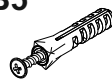

E1-1  8	H27  4	M4  M4x22 8	R102  3,5x16 16
---	--	---	---

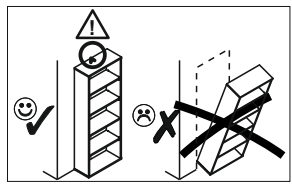
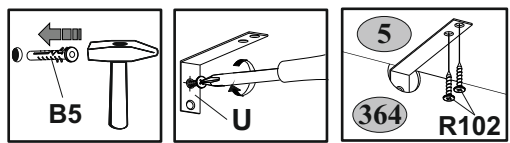
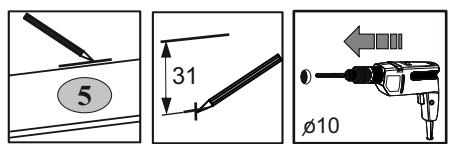

14

B5  10x50 1	R102  3,5x16 2	U  90x35x15 1
---	--	---



<p>P1</p>  <p>Ø5 8</p>	<p>P4</p>  <p>8</p>	<p>Q</p>  <p>1,5x7 6</p>	<p>S5</p>  <p>Ø18 8</p>
---	---	---	--

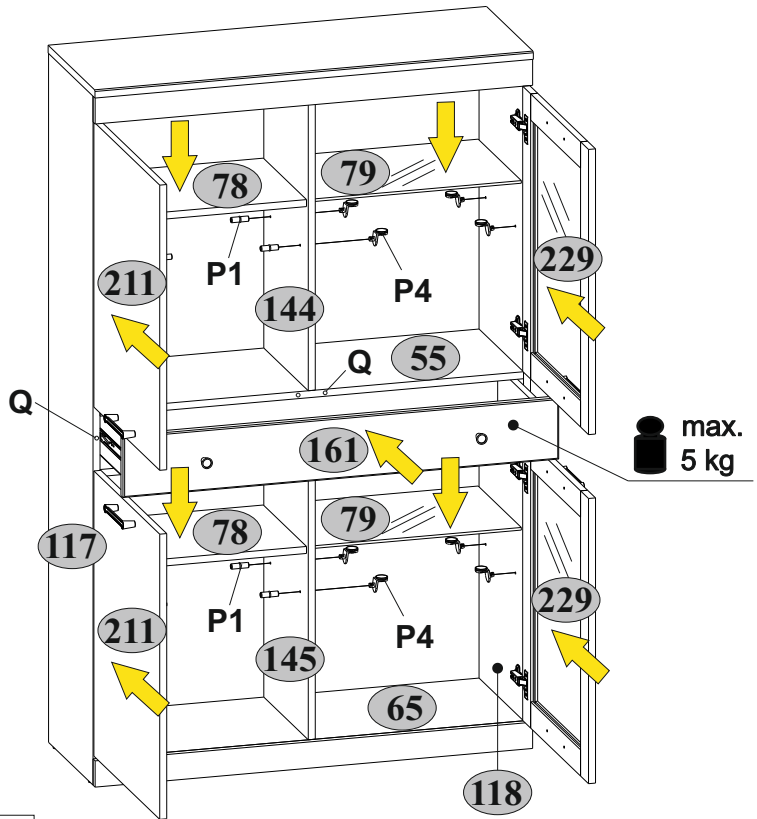

 max. 5 kg

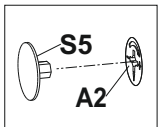





 max. 5 kg

78 79

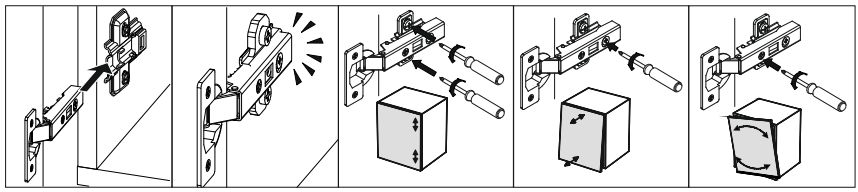
 max. 8 kg

55 65



<p>P1</p>  <p>∅5 8</p>	<p>P4</p>  <p>8</p>	<p>Q</p>  <p>1,5x7 6</p>	<p>S5</p>  <p>∅18 8</p>
---	---	---	--

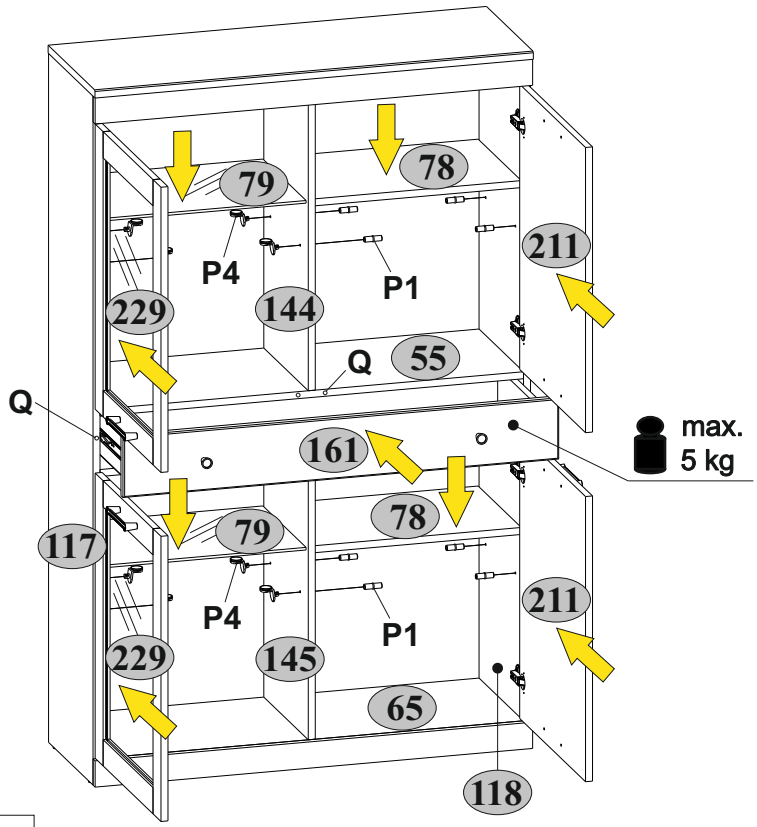



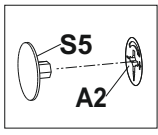

 max. 5 kg



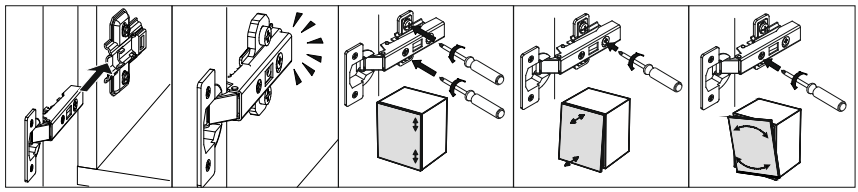

 max. 5 kg
78 79

 max. 8 kg
55 65

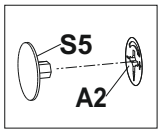
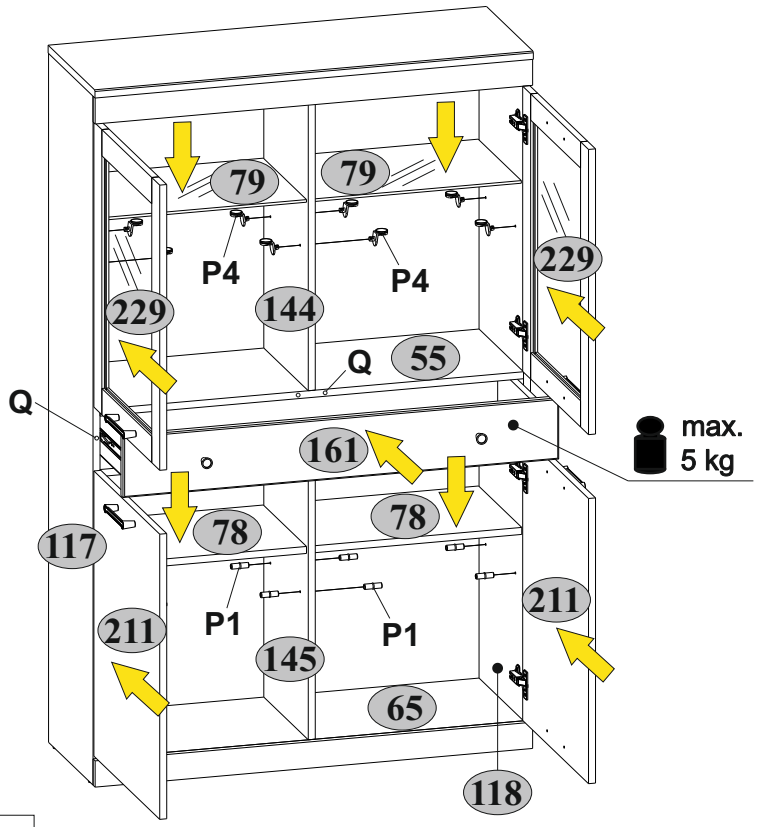

P1  Ø5 8	P4  8	Q  1,5x7 6	S5  Ø18 8
--	---	--	---



- 78 79  max. 5 kg
- 55 65  max. 8 kg

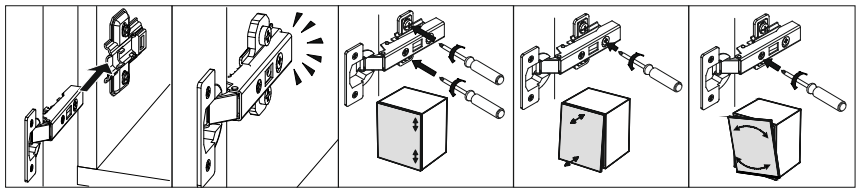

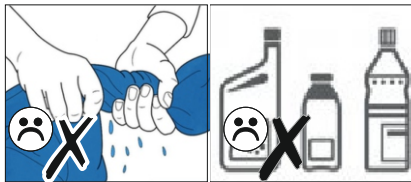

Инструкция по уходу за мебелью и правила эксплуатации

1. Мебель рекомендуется эксплуатировать в бытовых помещениях с температурой воздуха не ниже +2°C и относительной влажностью 45-70 %.
2. Мебель должна быть защищена от воздействия прямых солнечных лучей, так как это вредит внешнему виду изделий и может изменить цвет поверхности.
3. Не следует ставить на поверхность мебели горячие предметы.
4. Случайно попавшую на поверхность изделия влагу, жидкость следует снять сухой тканью.
5. Удаление пыли с полированной или лакированной поверхности следует производить сухой тканью (фланель, миткаль).
6. Полированные и лакированные поверхности мебели рекомендуется освежать специально предназначенными для этого средствами.
7. Очищать стекла рекомендуется специальными составами, нанесенными на мягкую ткань.
8. Не допускается применение соды, стиральных порошков, абразивных паст, порошков и прочих, не предназначенных для ухода за изделиями мебели препаратов.

Гарантии изготовителя

1. Гарантийный срок эксплуатации изделия - 36 месяцев со дня продажи магазином. В период гарантийного срока изготовитель гарантирует ремонт изделий или их замену, если потребителем не нарушены правила эксплуатации.
2. Претензии предъявляются потребителем непосредственно в торгующую организацию, в которой была приобретена мебель, предъявив настоящую "Инструкцию по сборке" и копию товарного чека.
3. Изделие, соответствует требованиям ГОСТ 16371-2014, ТР ТС 025/2012, ЕАЭС № ВУ/112 11.01. ТР025 018.01 00279 от 22.06.2021 по 21.06.2026.
4. Срок службы мебели - 5 лет.
5. Предприятие-изготовитель оставляет за собой право вносить изменения в конструкцию изделия, не ухудшая его конструктивные и эксплуатационные характеристики.
6. Для сборки изделий рекомендуется привлекать квалифицированных специалистов.

Запах.

От новой мебели может исходить запах материалов, из которых она изготовлена. Запах может сохраняться в течение трёх недель с момента сборки. Для снижения интенсивности запаха рекомендуется:

-для мягкой мебели - пропылесосить изделие и проветрить помещение.

Повторять 3-4 раза в день.

-для корпусной мебели – протирать тканью, смоченной мягким моющим средством, вытирать чистой сухой тканью и проветривать помещение, предварительно открывая все двери и ящики изделия.

Повторять 3-4 раза в день.

Важно! Сохраните, пожалуйста, инструкцию в случае повторной сборки мебели или рекламации. В случае составления рекламации пользуйтесь, пожалуйста, обозначением из инструкции сборки.