

Инструкция по уходу за мебелью и правила эксплуатации:

1. Мебель рекомендуется эксплуатировать в бытовых помещениях с температурой воздуха не ниже +2°C и относительной влажностью 45-70 %.
2. Мебель должна быть защищена от воздействия прямых солнечных лучей, так как это вредит внешнему виду изделий и может изменить цвет поверхности.
3. Не следует ставить на поверхность мебели горячие предметы.
4. Случайно попавшую на поверхность изделия влагу, жидкость следует снять сухой тканью.
5. Удаление пыли с полированной или лакированной поверхности следует производить сухой тканью (фланель, миткаль).
6. Полированные и лакированные поверхности мебели рекомендуется освежать специально предназначенными для этого средствами.
7. Очищать стекла рекомендуется специальными составами, нанесенными на мягкую ткань.
8. Не допускается применение соды, стиральных порошков, абразивных паст и прочих средств, не предназначенных для ухода за предметами мебели.

В связи с постоянной работой, направленной на улучшение потребительских свойств мебели, предприятие-изготовитель оставляет за собой право на изменения конструкции, не влияющие на качество и внешний вид изделия.



инструкция по сборке

Шкаф арт. 7424

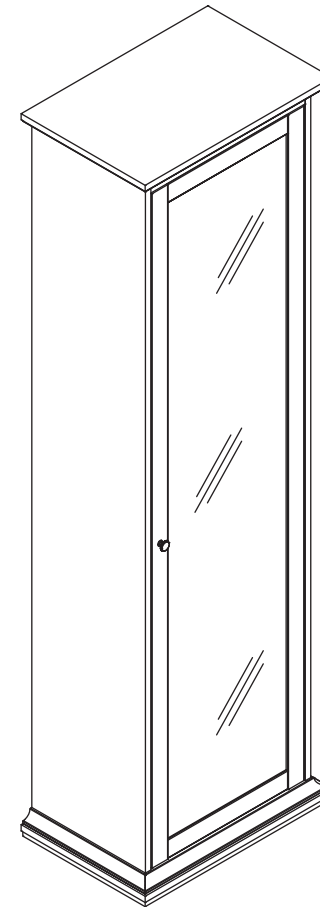

габаритные размеры

высота: 2107 мм
ширина: 626 мм
глубина: 416 мм

единая справочная служба:
8 800 100-50-22
(звонок по России бесплатный)

LAZURIT

1

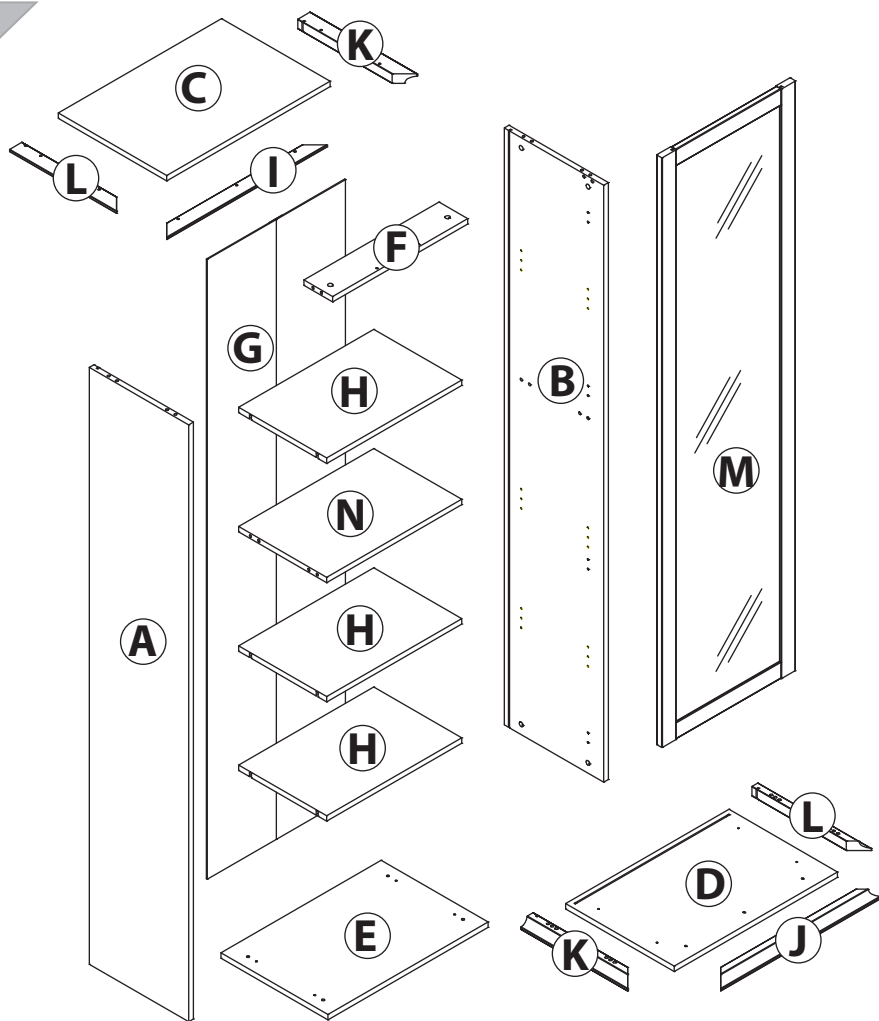



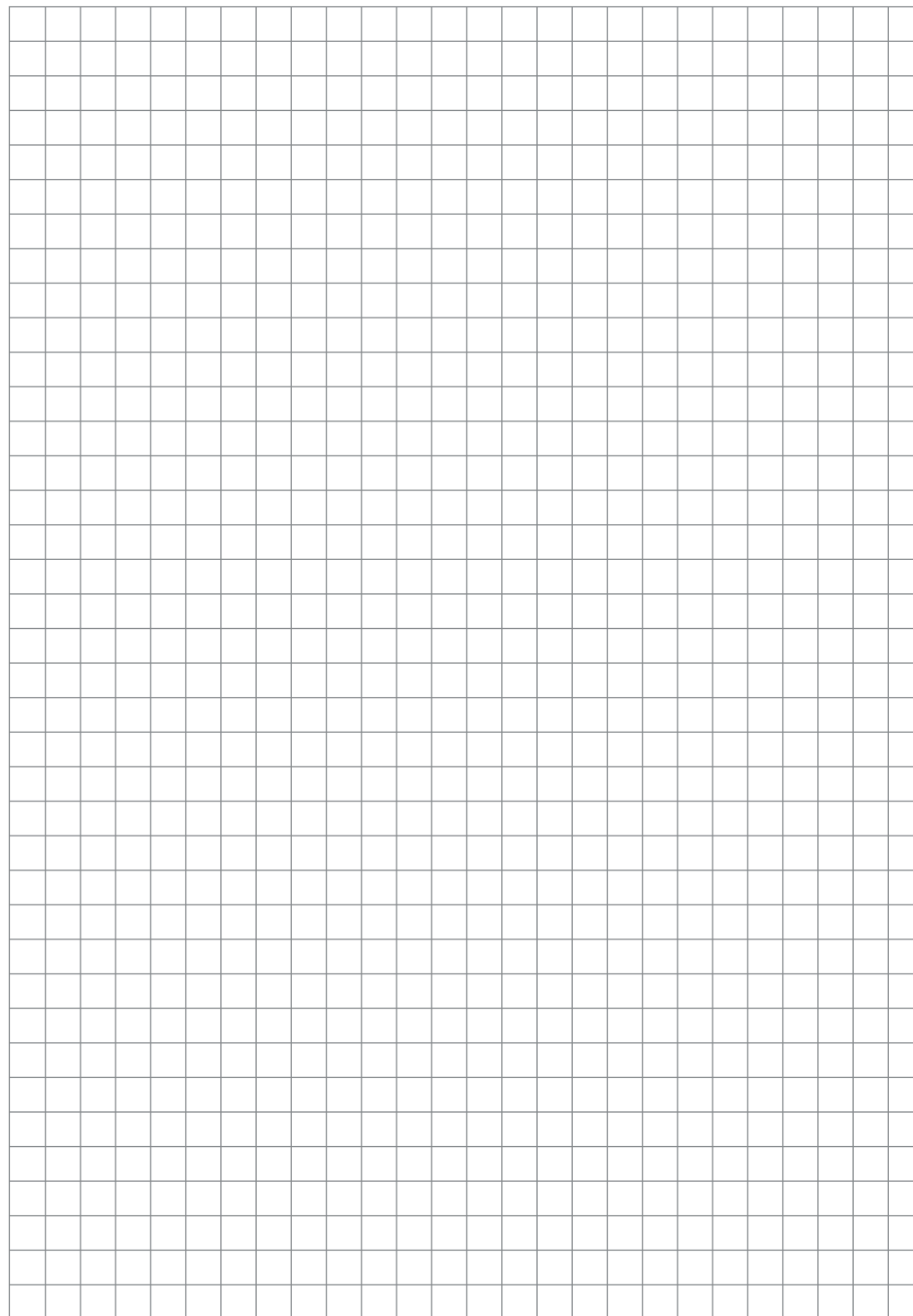

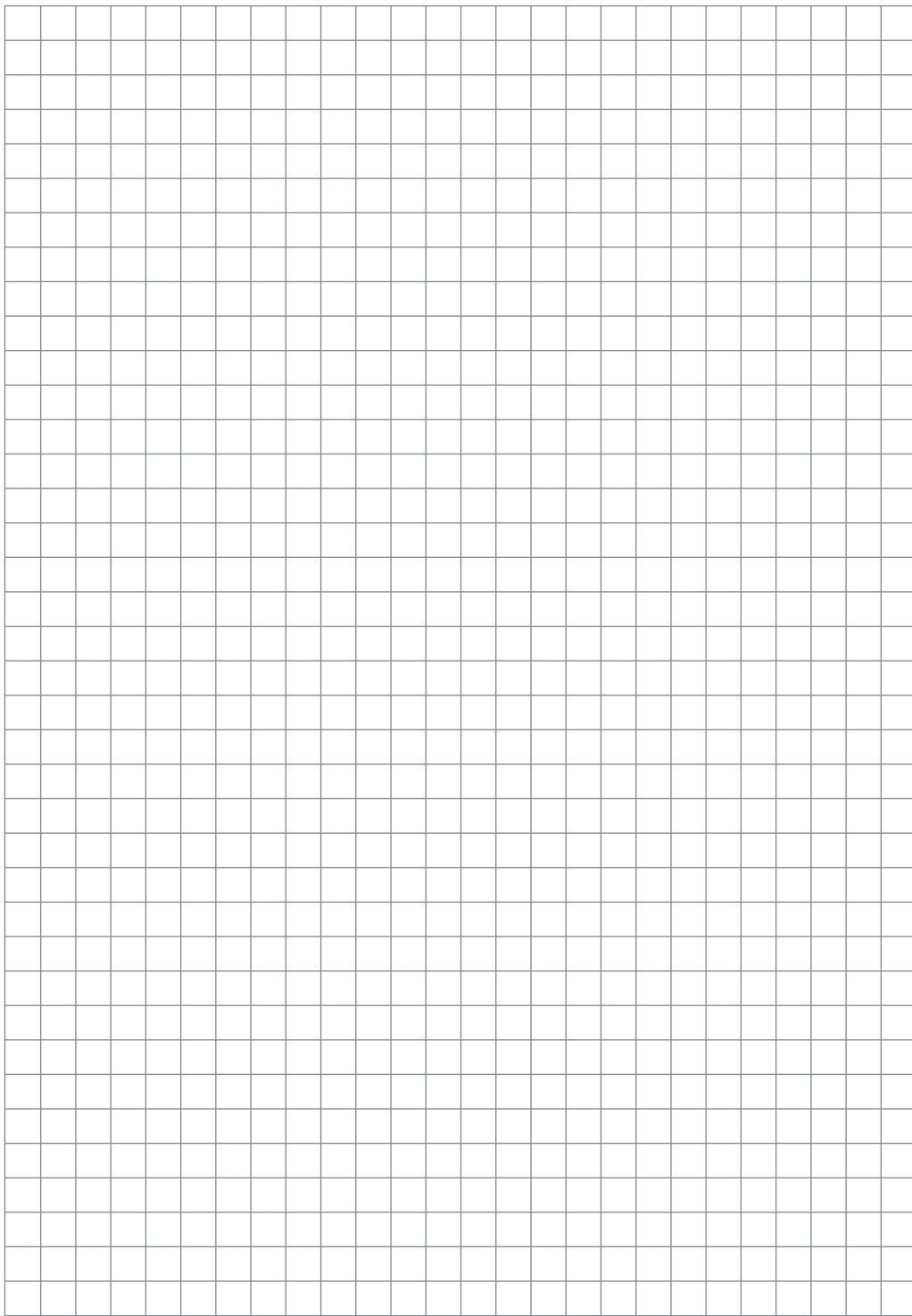



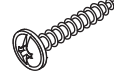

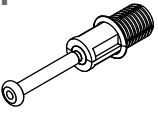
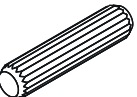
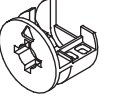
поз.	название детали	№ упак.	кол-во, шт.	длина, мм	ширина, мм
A	Стенка боковая левая	1	1	1982	381
B	Стенка боковая правая	1	1	1982	381
C	Крышка	1	1	626	416
D	Дно	1	1	626	416
E	Дно	1	1	614	410
F	Царга	1	1	518	101
G	Стенка задняя	1	1	2058	530
H	Полка стяжная	1	3	518	337
I	Планка декоративная	1	1	614	48
J	Планка декоративная	1	1	614	48
K	Планка декоративная	1	2	410	48
L	Планка декоративная	1	2	410	48
M	Дверь	2	1	1958	512
N	Полка стяжная	1	1	518	337

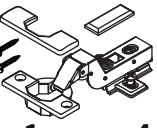
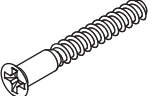

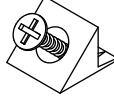

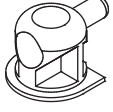
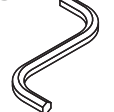
2

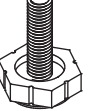
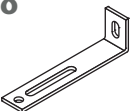
1  уп.1 x33	2 $\varnothing 5$  уп.1 x2	3 3.5x16  уп.1 x6	4 4x30  уп.1 x14	5 $\varnothing 8$  уп.1 x14
6 15/18  уп.1 x14	7 $\varnothing 15$  уп.1 x12	8  уп.1 x4	9 5x38  уп.1 x14	10 $\varnothing 13$  уп.1 x2
11  уп.1 x1	12 RV8  уп.1 x6	13 $\varnothing 8$  уп.1 x2	14  уп.1 x12	15 M6  уп.1 x1
16 M6x13  уп.1 x4	17  уп.1 x4	18  уп.1 x1		

3

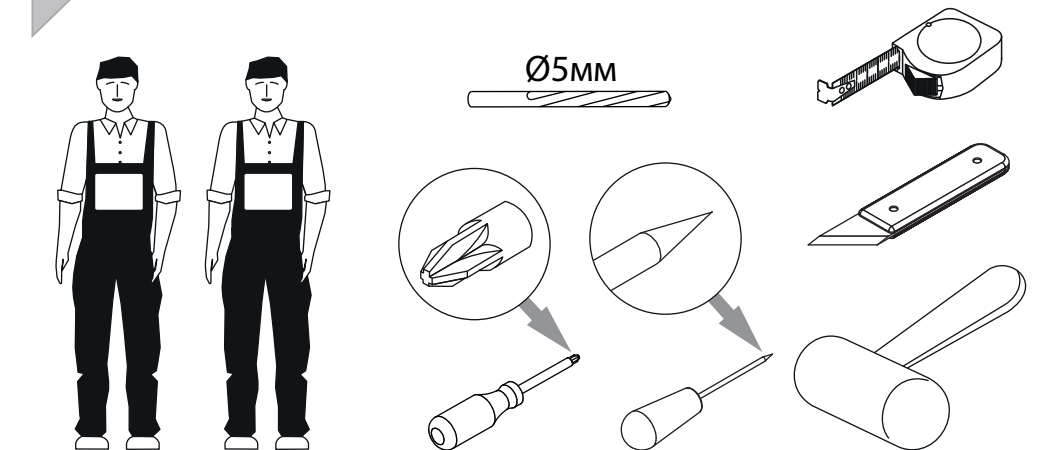

4

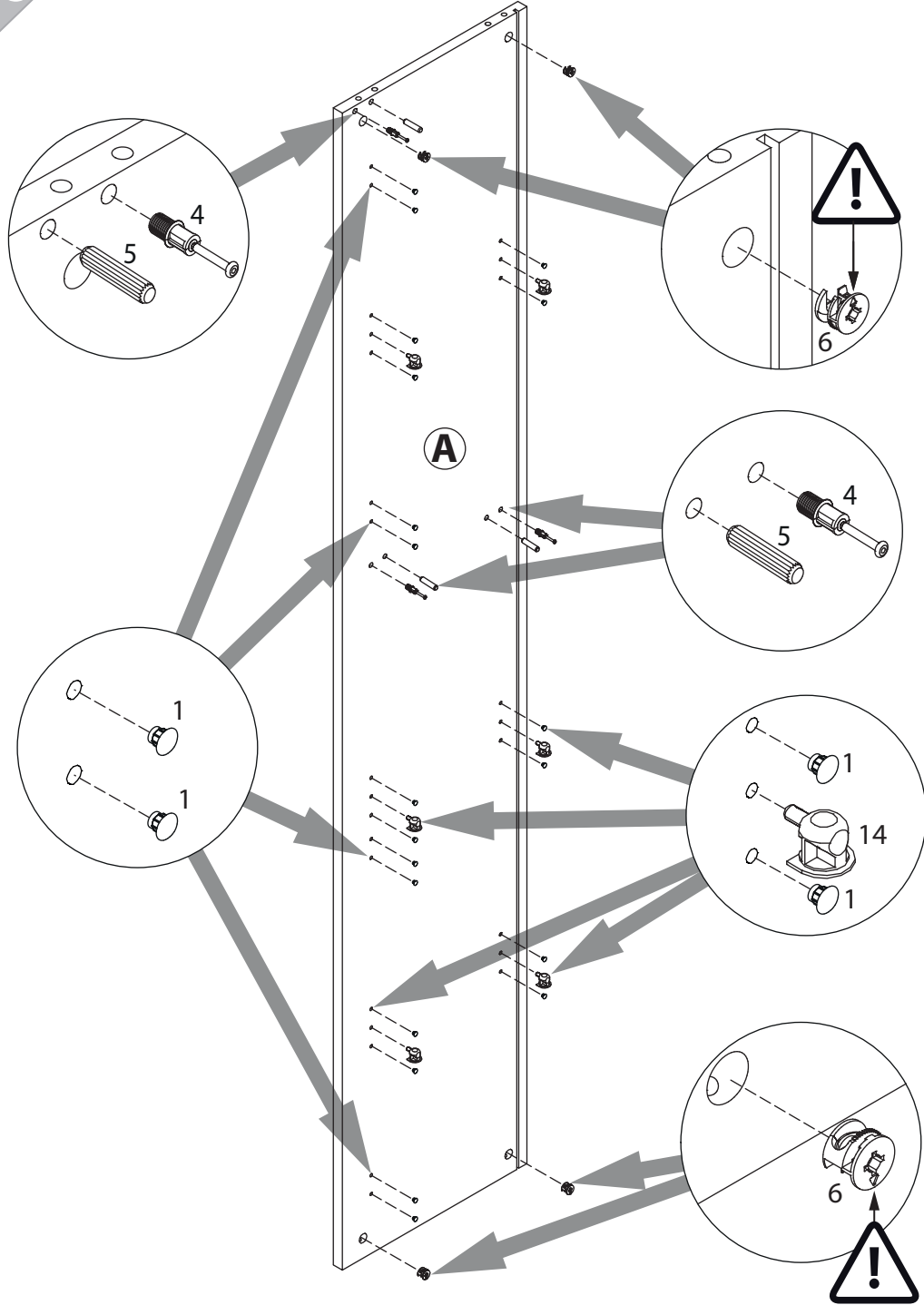

21

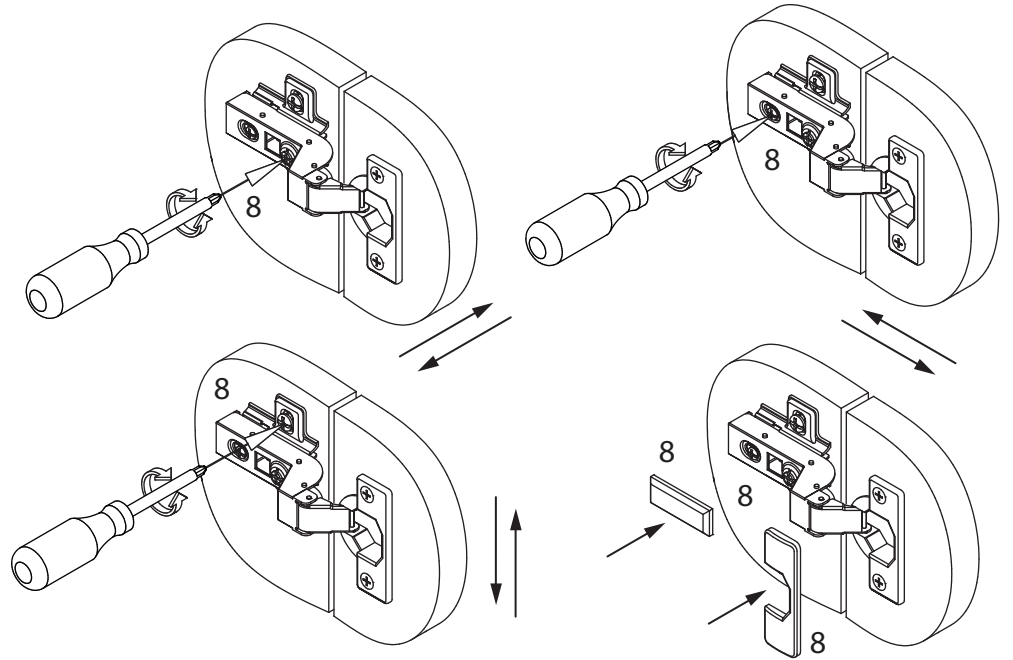

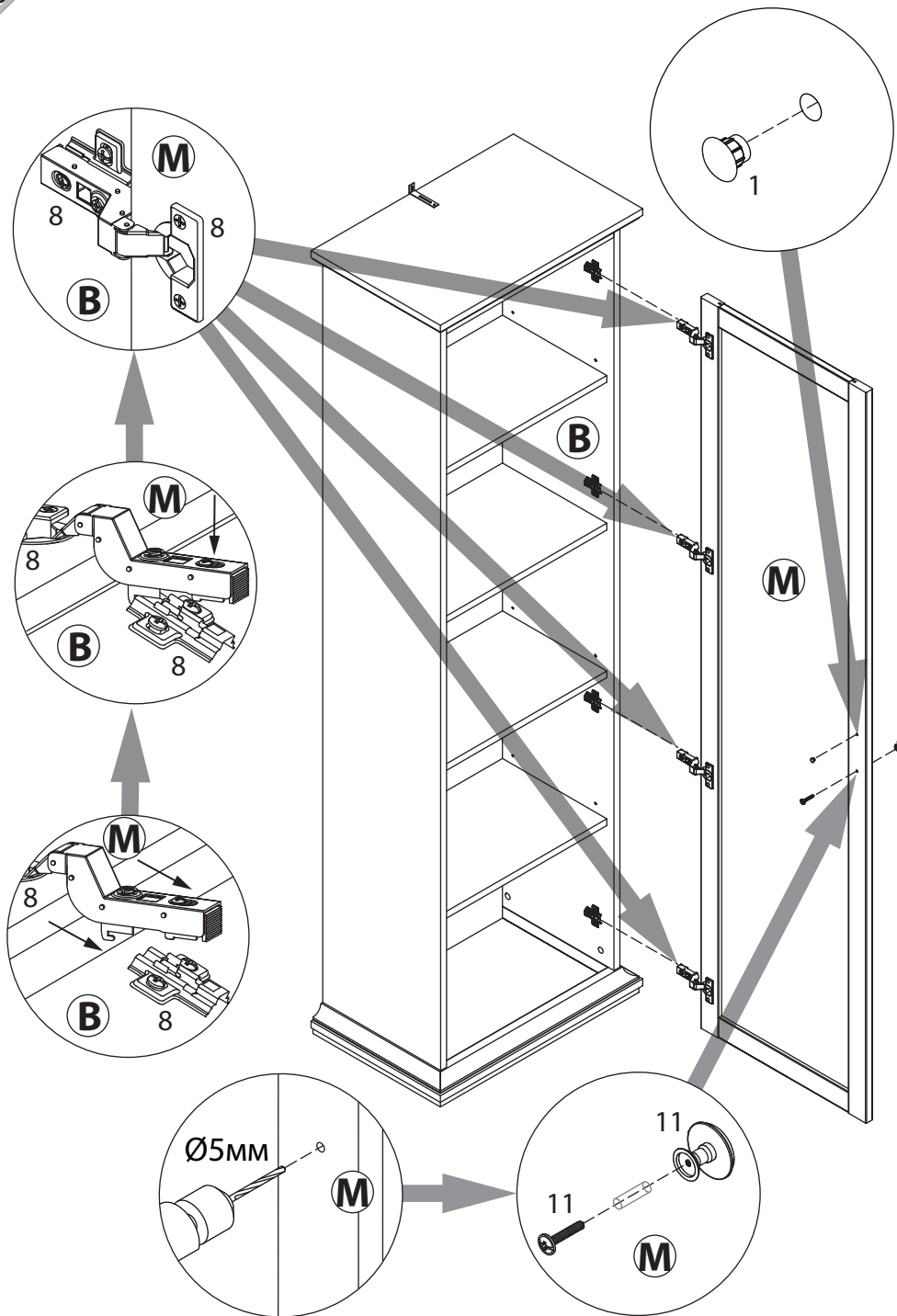

Далее пример сборки правого варианта
(левый - зеркально).

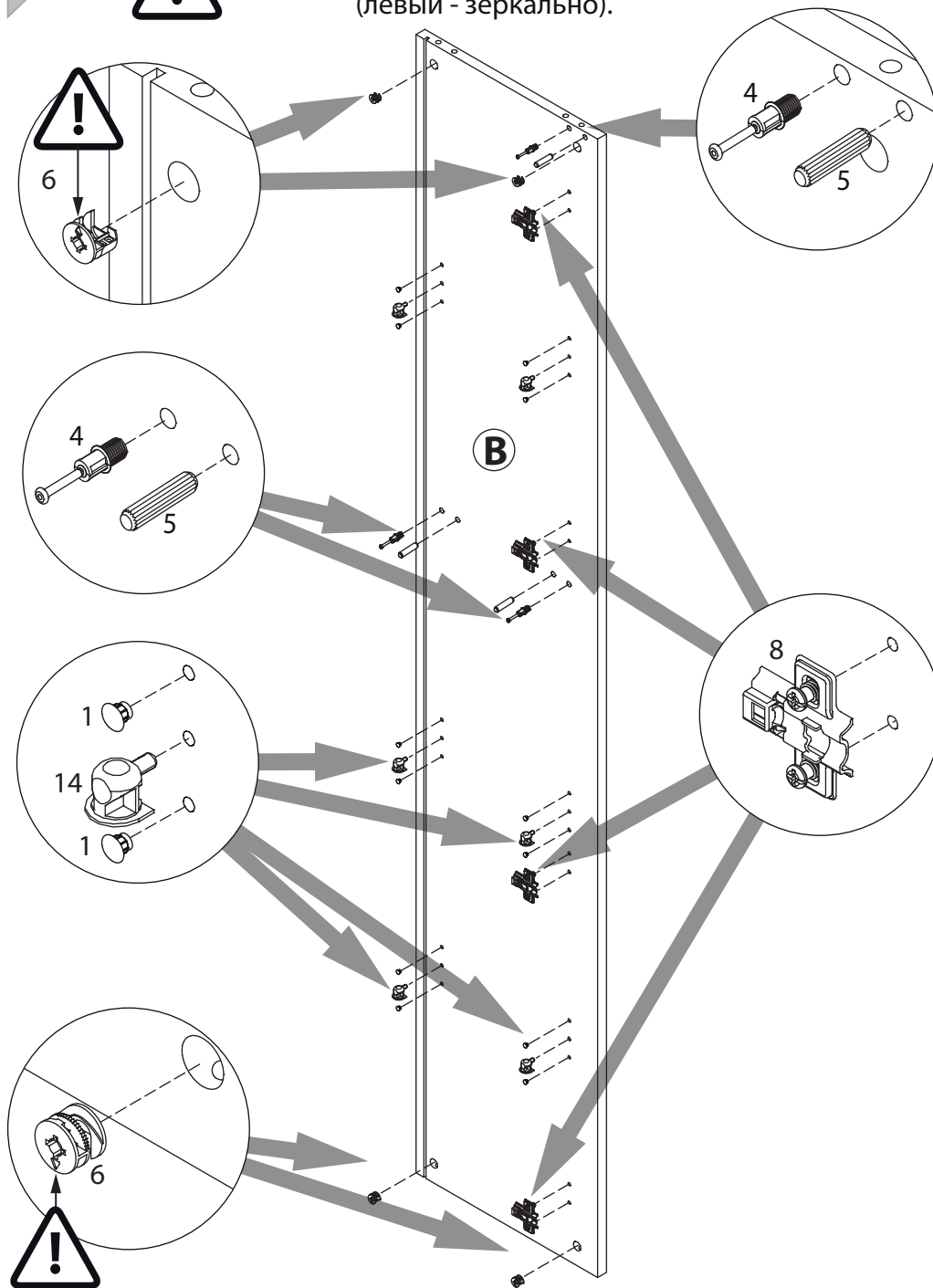

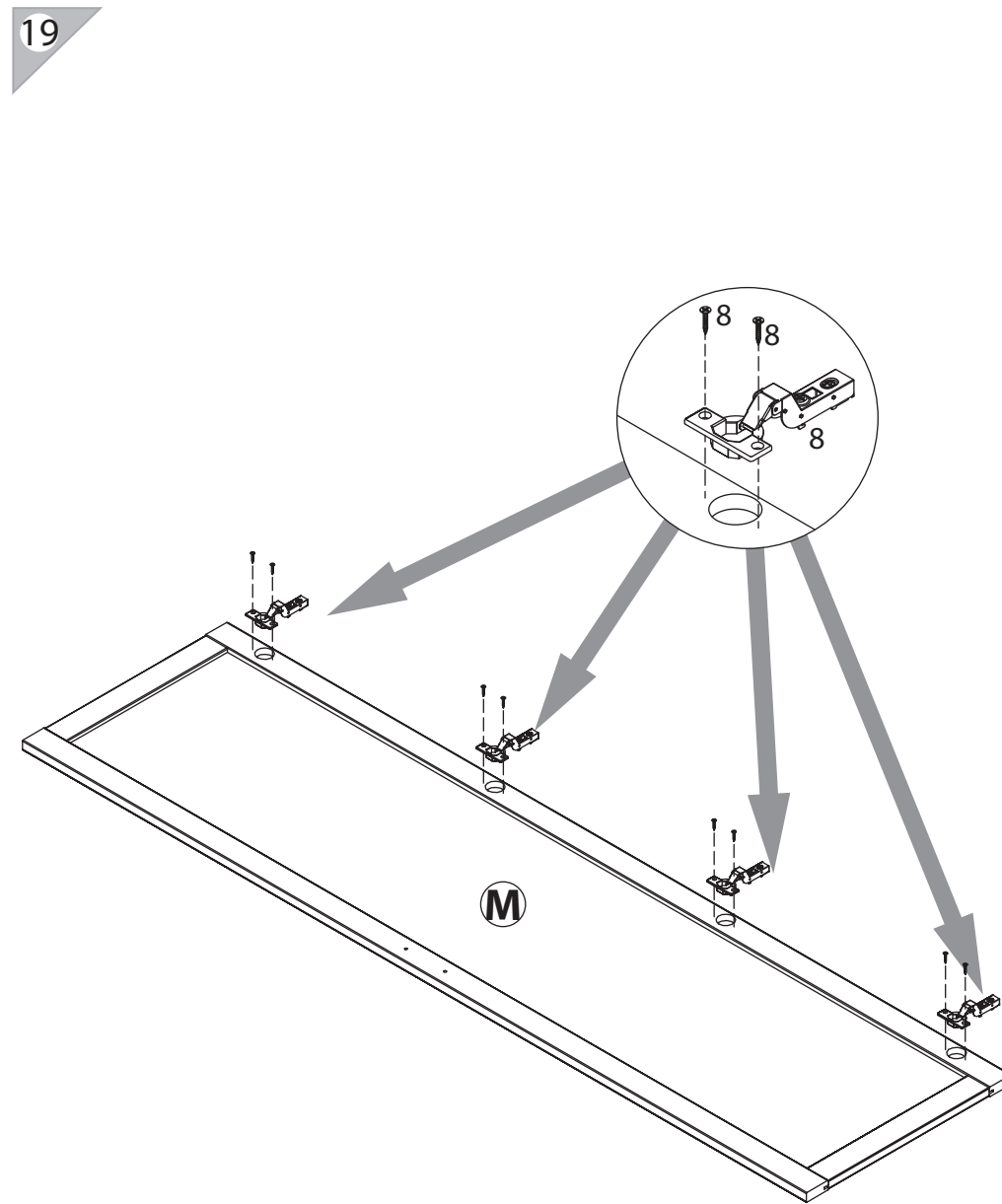
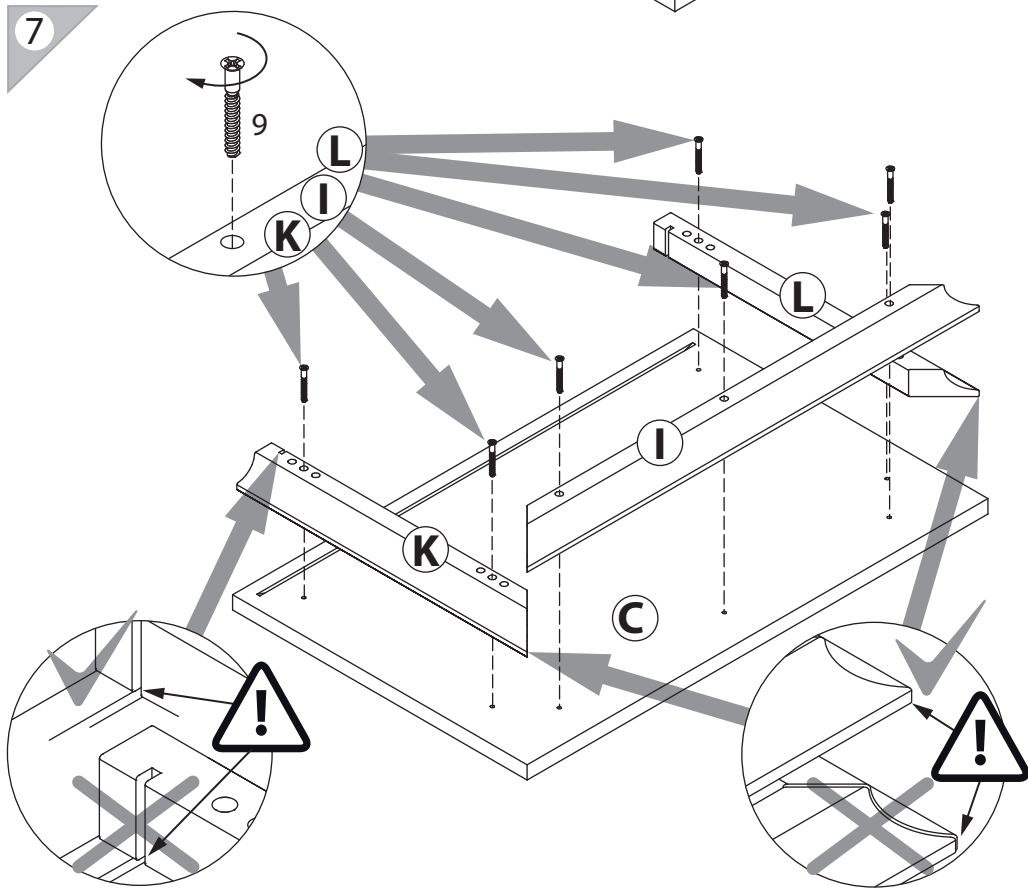
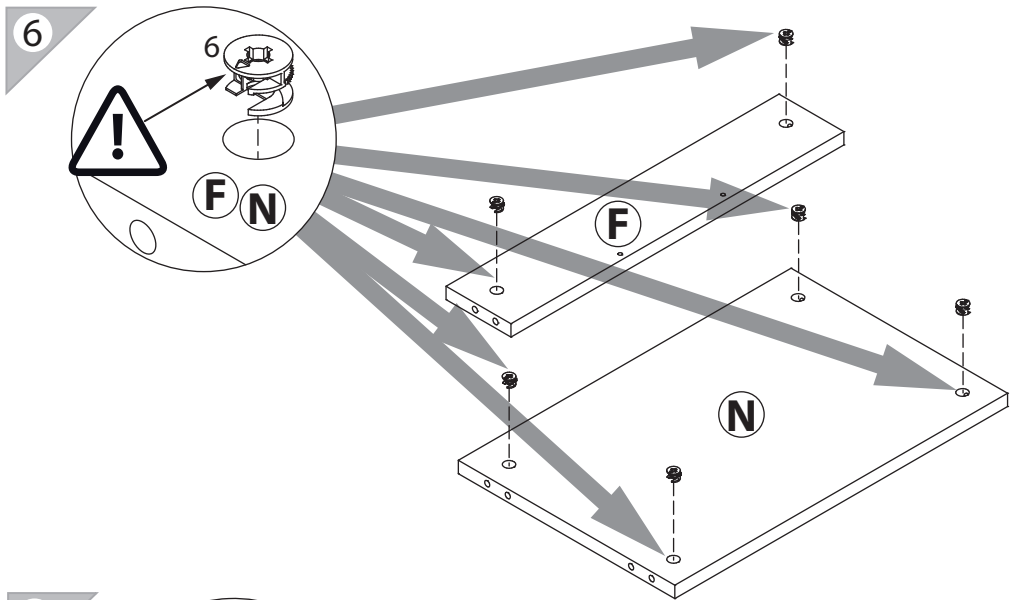

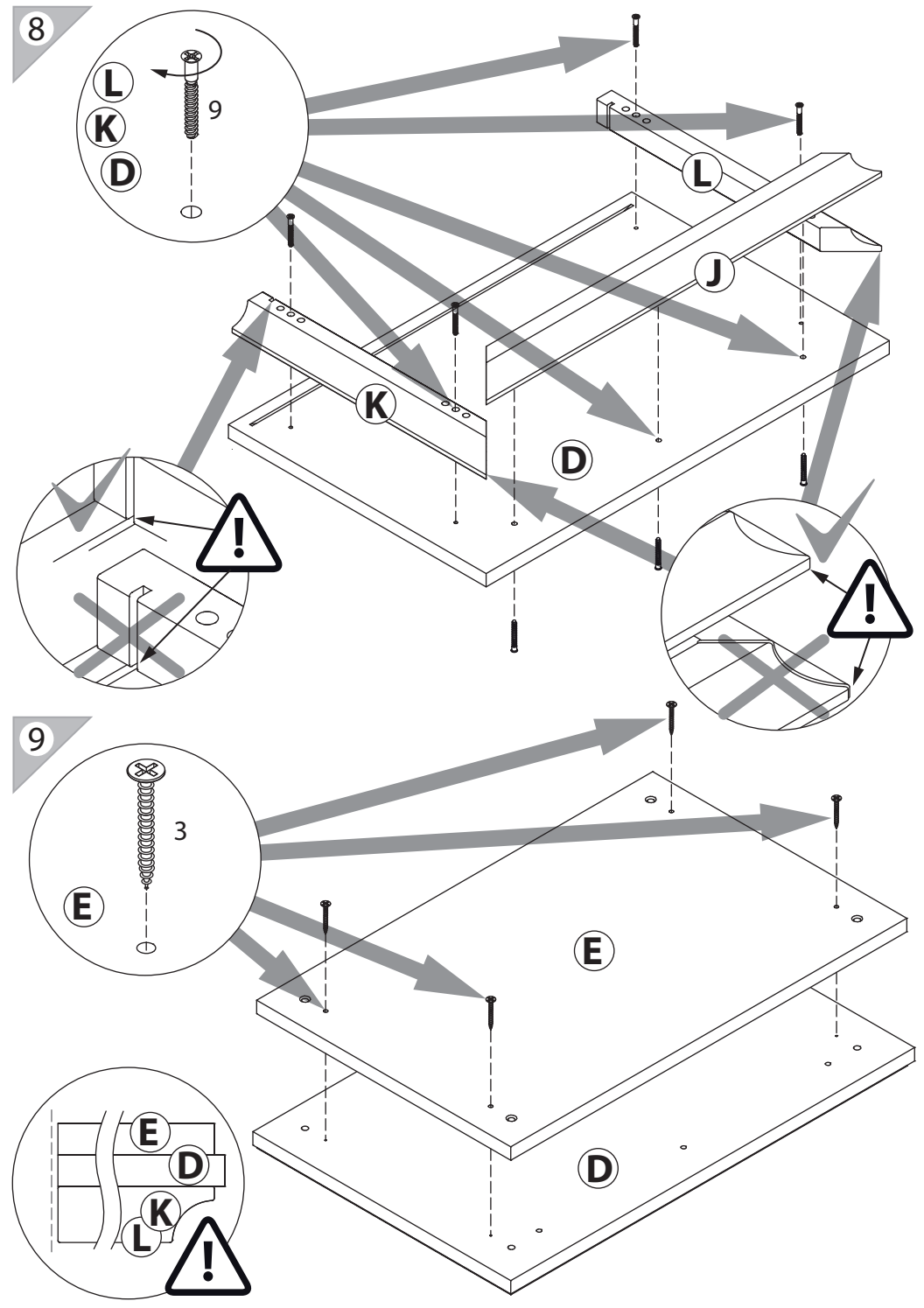
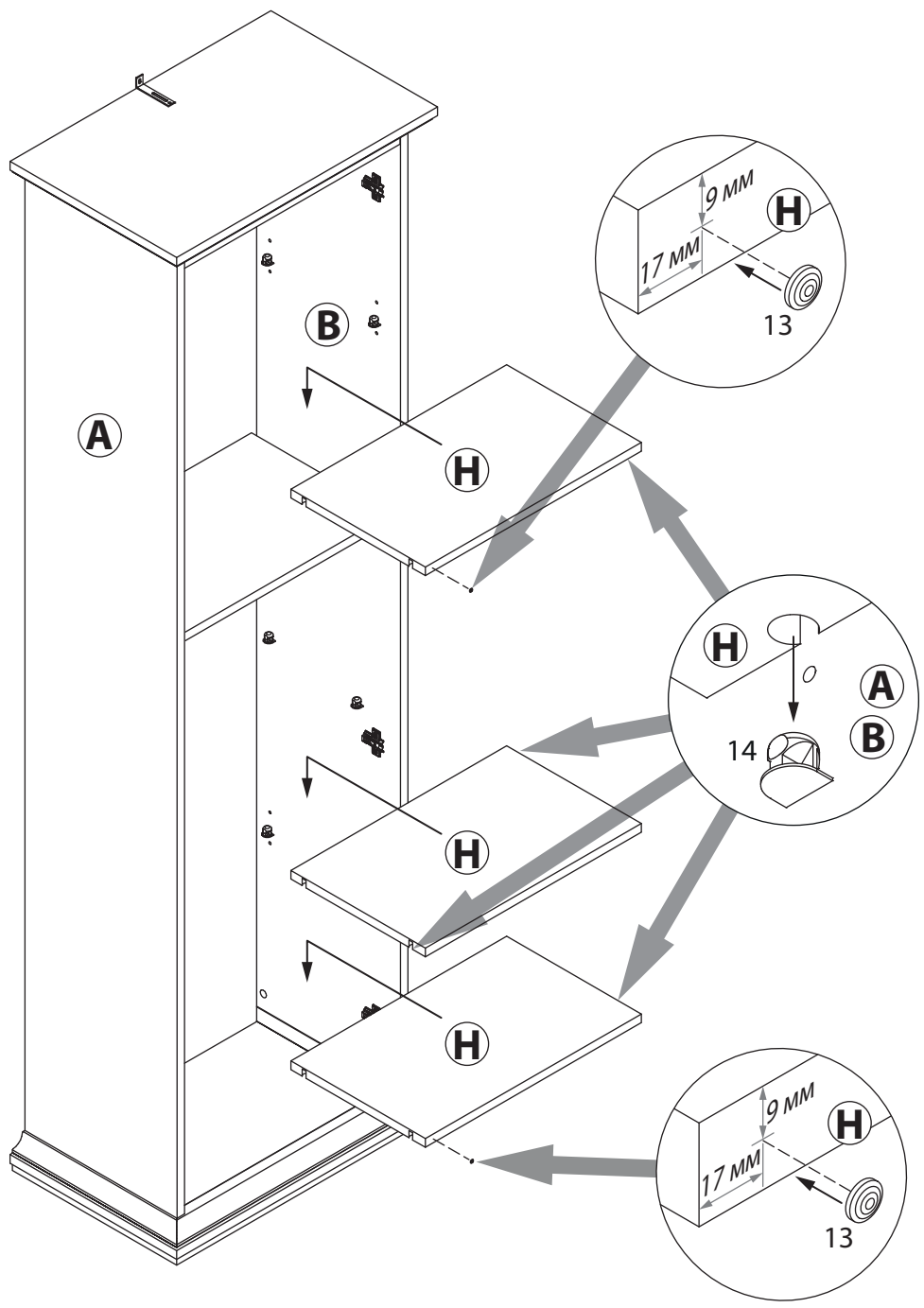

10

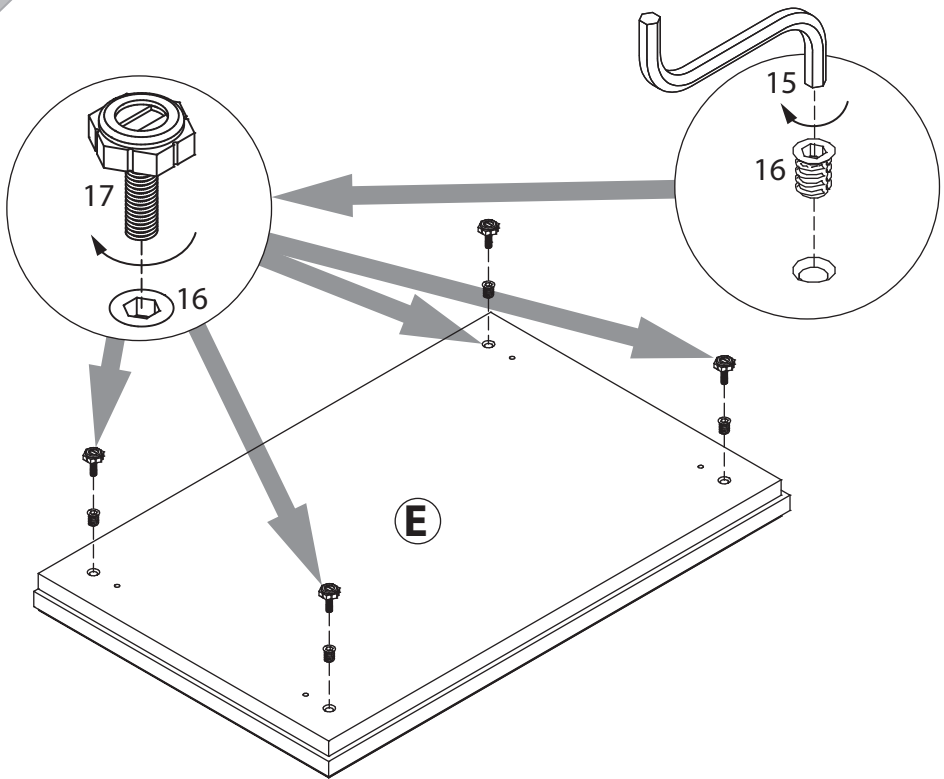

11

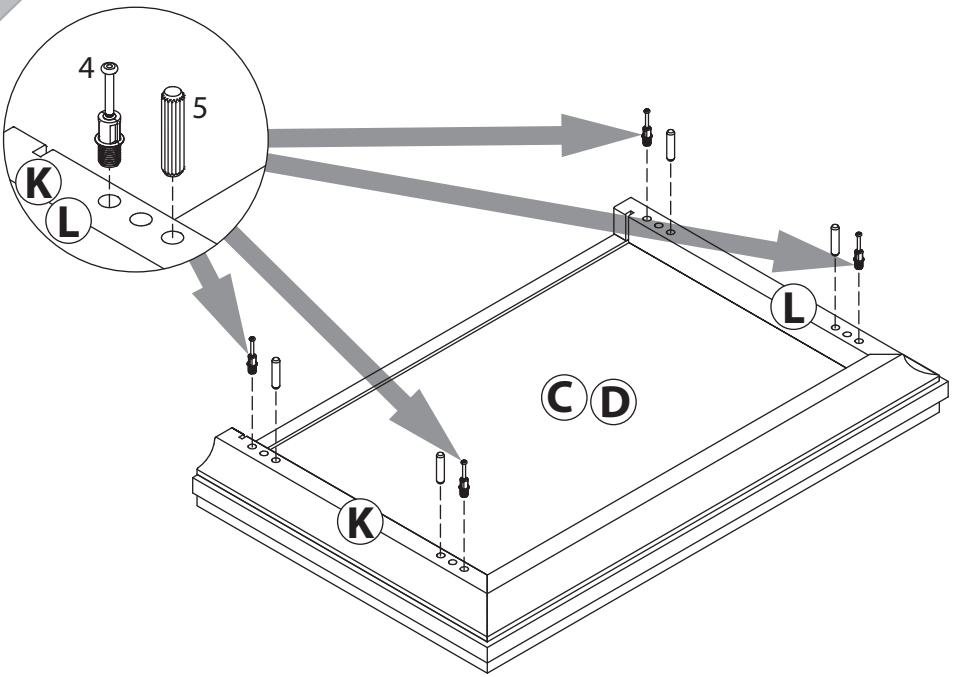

17

