



инструкция по сборке
Набор мебели для общей комнаты
«ЛУАРА»

7944 д серый Тумба



габаритные размеры:

высота — 959 мм
ширина — 1364 мм
глубина — 403 мм



Дата выпуска

единая справочная служба:
8 800 100-50-22
(звонок по России бесплатный)

LAZURIT МЕБЕЛЬ

1

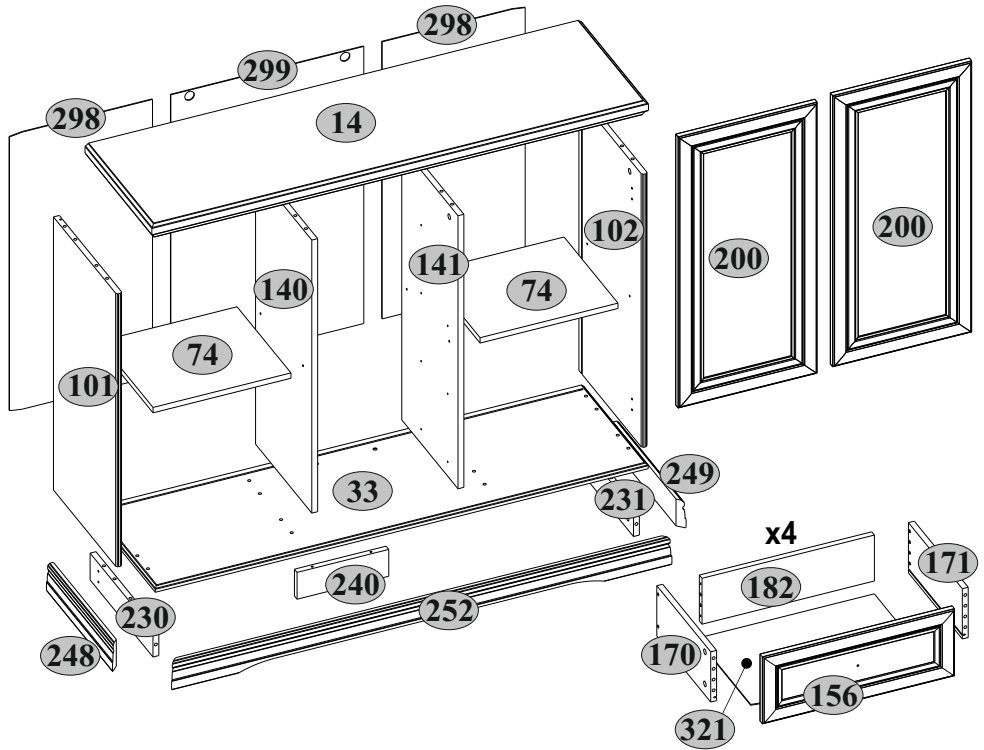







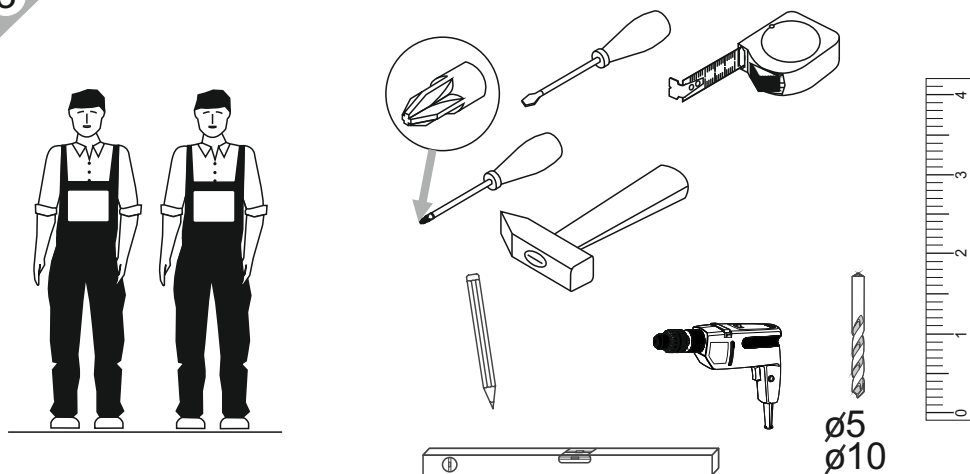





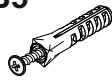
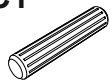
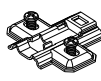
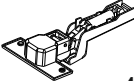





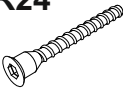

2

№ п/п	Наименование	Длина мм	Ширина мм	Толщина мм	Кол-во шт.	№ пачки
14	Крышка	1354	403	44	1	2/3
33	Щит нижний	1344	388	16	1	2/3
74	Полка переставная	376	325	16	2	1/3
101	Стенка боковая левая	815	380	16	1	1/3
102	Стенка боковая правая	815	380	16	1	1/3
140	Перегородка левая	815	342	16	1	1/3
141	Перегородка правая	815	342	16	1	1/3
156	Панель передняя ящика	524	200	19	4	3/3
170	Стенка боковая ящика л	325	150	16	4	2/3
171	Стенка боковая ящика пр	325	150	16	4	2/3
182	Стенка задняя ящика	470	137	16	4	2/3
200	Дверь	809	379	19	2	3/3
230	Царга левая	379	80	16	1	1/3
231	Царга правая	379	80	16	1	1/3
240	Опора центральная	250	80	16	1	2/3
248	Планка декоративная левая	398	80	19	1	1/3
249	Планка декоративная правая	398	80	19	1	1/3
252	Планка декоративная	1364	80	19	1	2/3
298	Стенка задняя	827	390	2,5	2	3/3
299	Стенка задняя средняя	827	526	2,5	1	3/3
321	Дно ящика	484	330	2,5	4	3/3

3

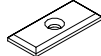

7944 д серый Тумба

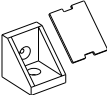
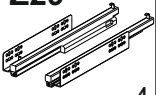

A1  7x34 30	A2  Ø15x12 30	B5  10x50 2	C1  8x35 54
D1-1  4	E6-1  4	H55  2	H56  4
I  S4 1	M1  M4x12 4	M4  M4x22 4	N1  6
P5  8	R3  3x20 28	R9  4x25 8	R23  6,3x13 8
R24  7x50 26	R27  5,0x13 16	R102  3,5x16 16	S1  18
S3  8	S5  Ø18 20	S11  Ø8 4	U.1  45x35x15 2
	U10  2	Z29  300 4	

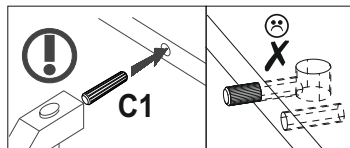
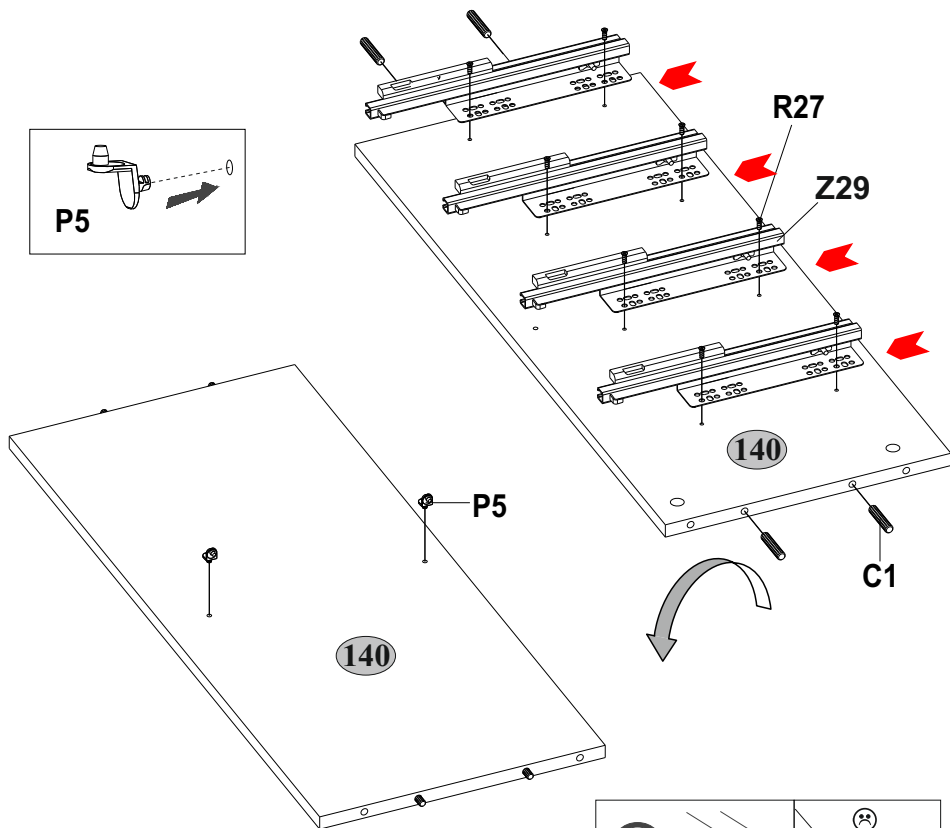
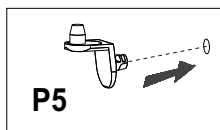
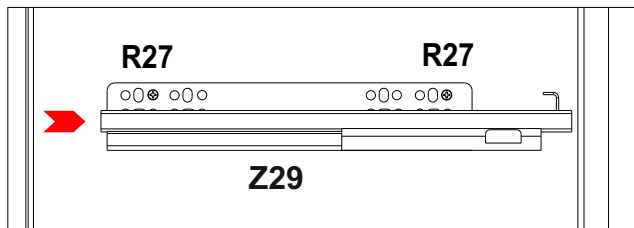
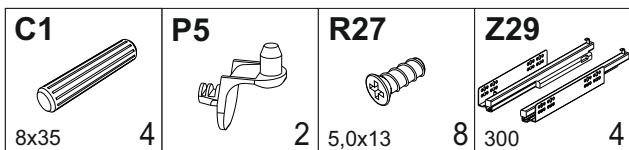
5

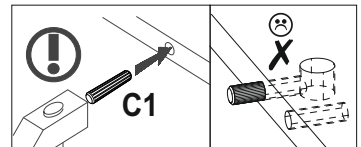
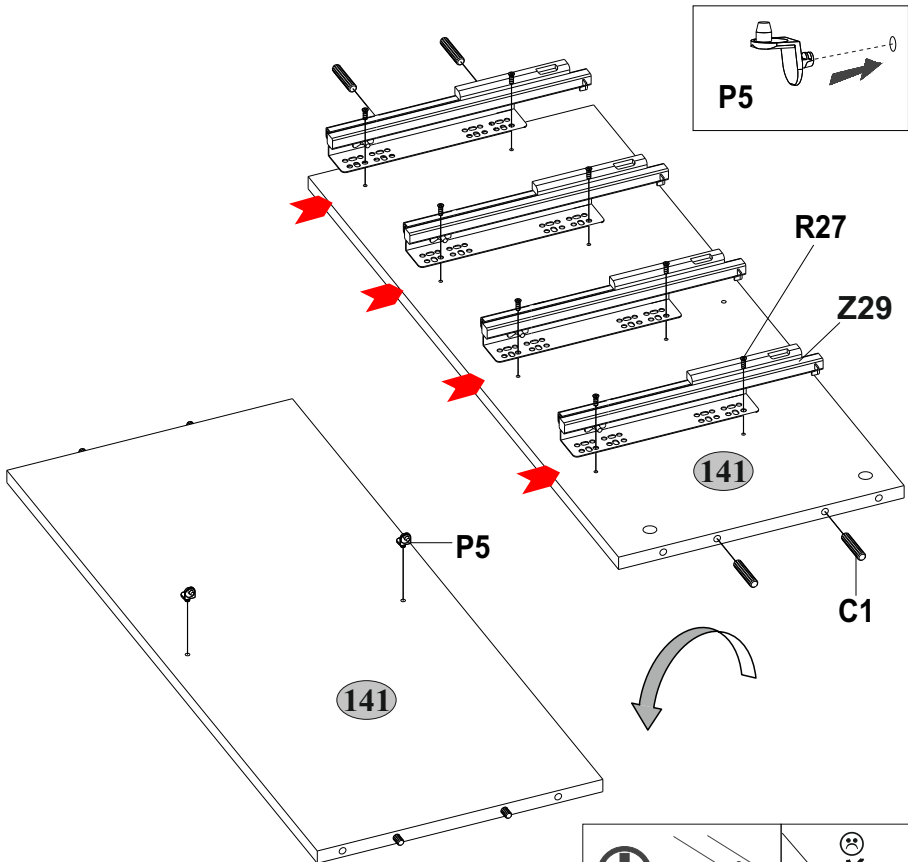
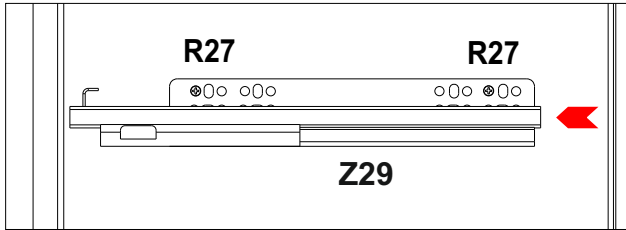
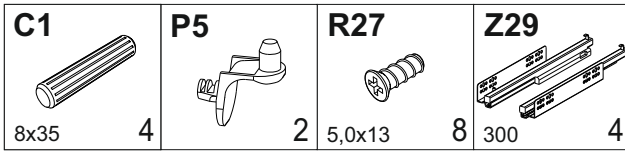

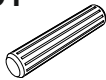
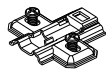

7

C1  8x35	D1-1  4	P5  4	R23  6,3x13
--	---	---	---

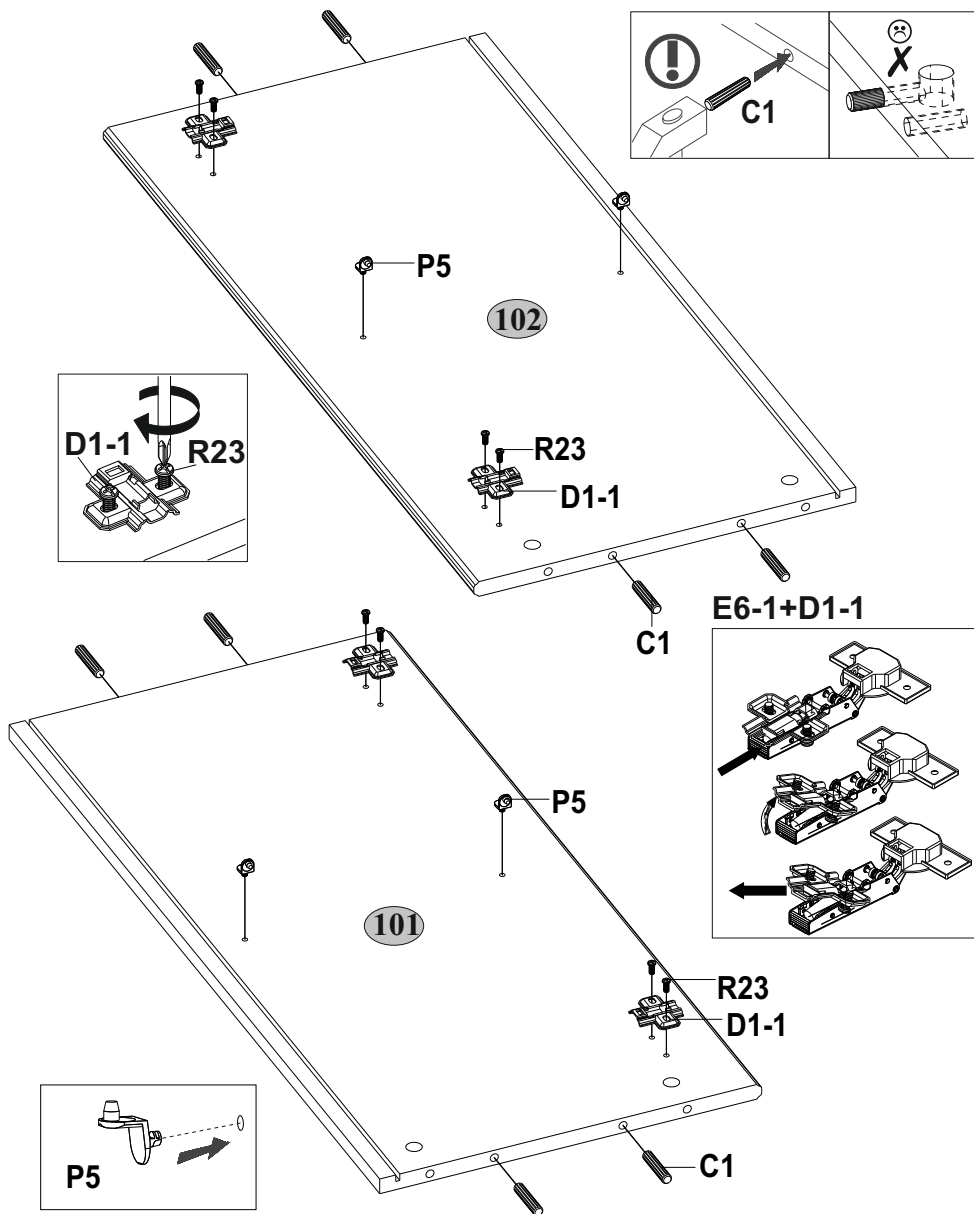

8

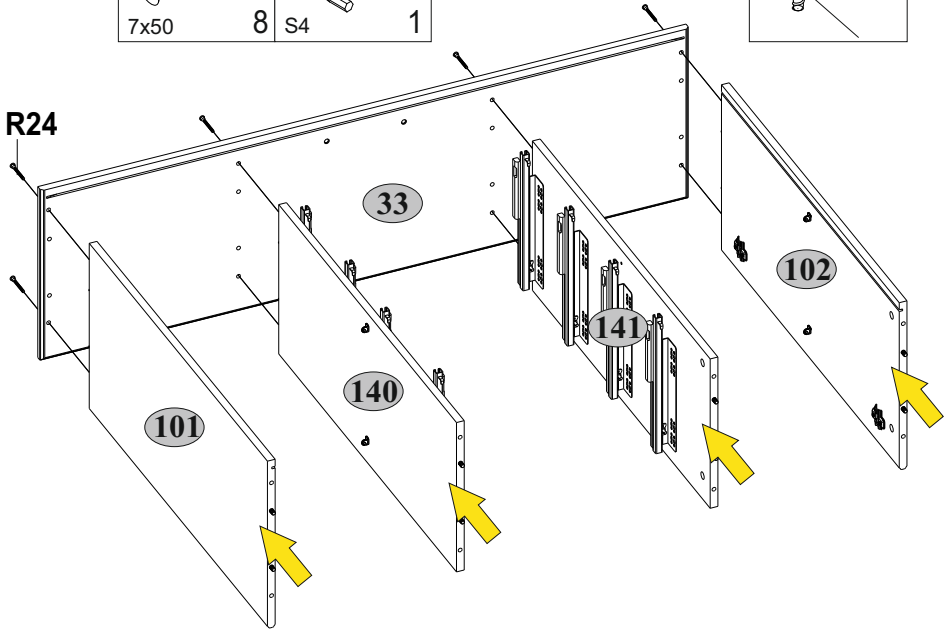
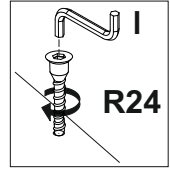
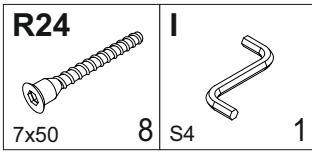

9

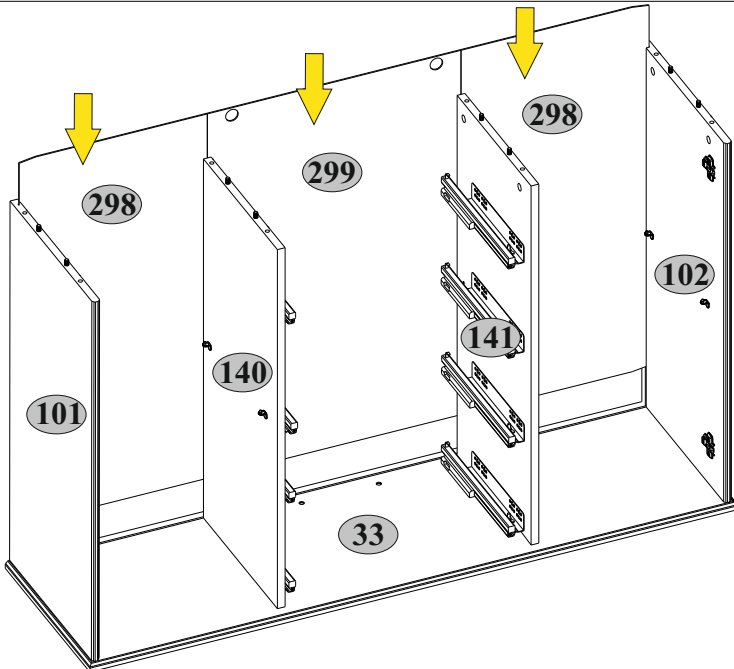

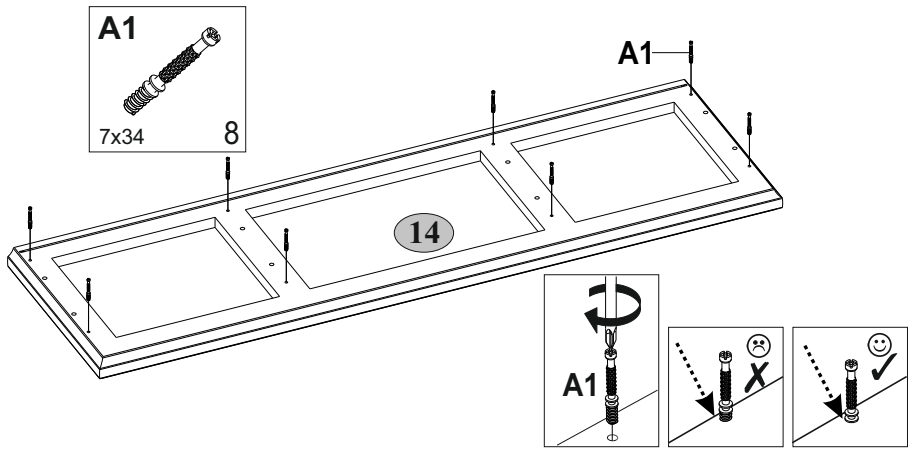

10

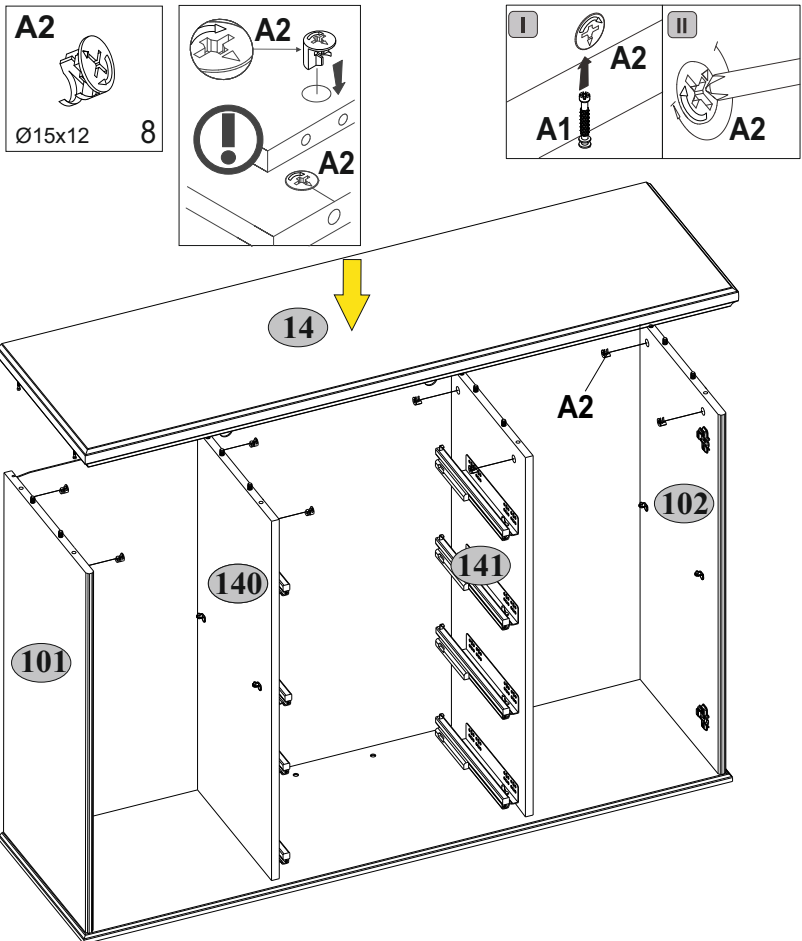

11

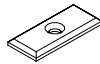

<p>R3</p>  <p>3x20</p>	<p>S1</p>  <p>8</p>	<p>S3</p>  <p>8</p>
--	---	---

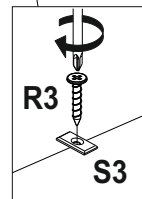
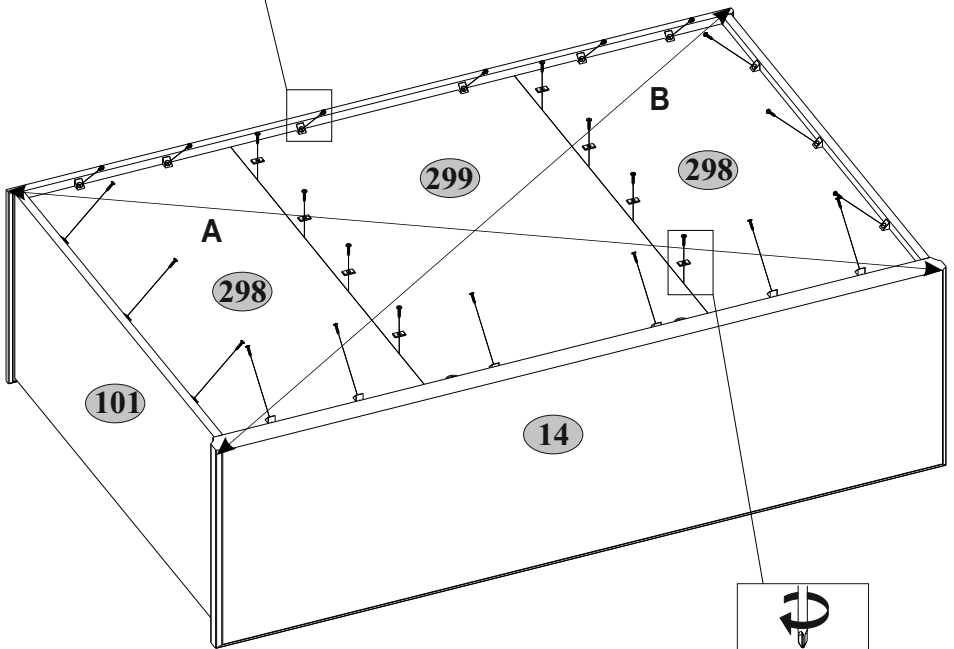
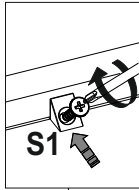
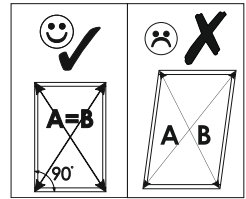
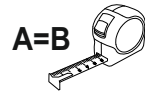

13

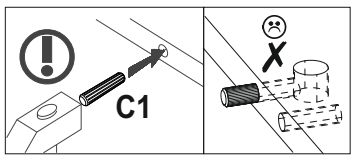
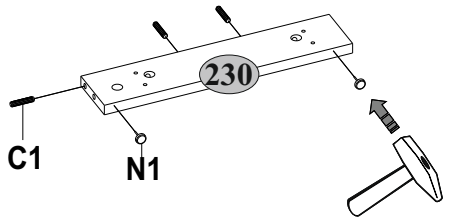
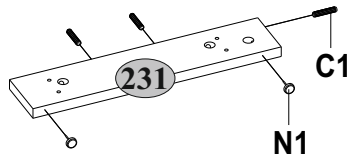
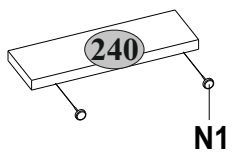
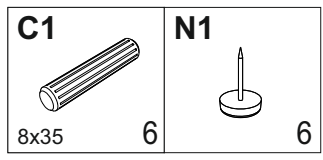

14

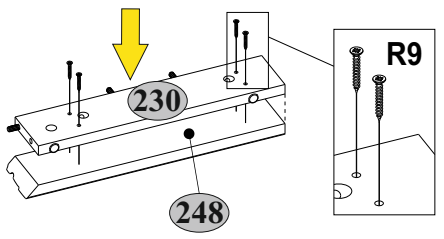
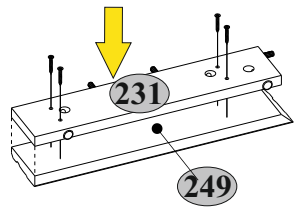
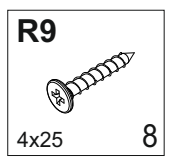

15

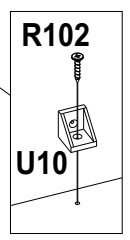
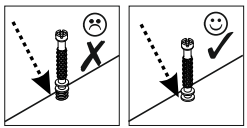
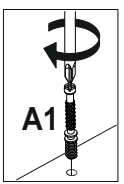
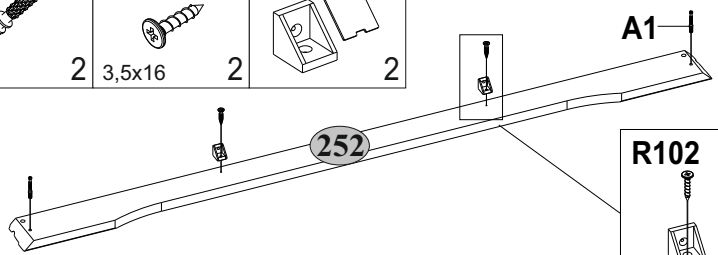
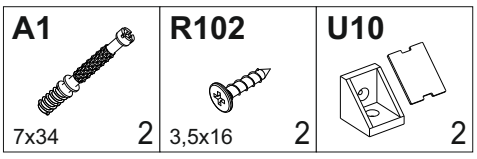



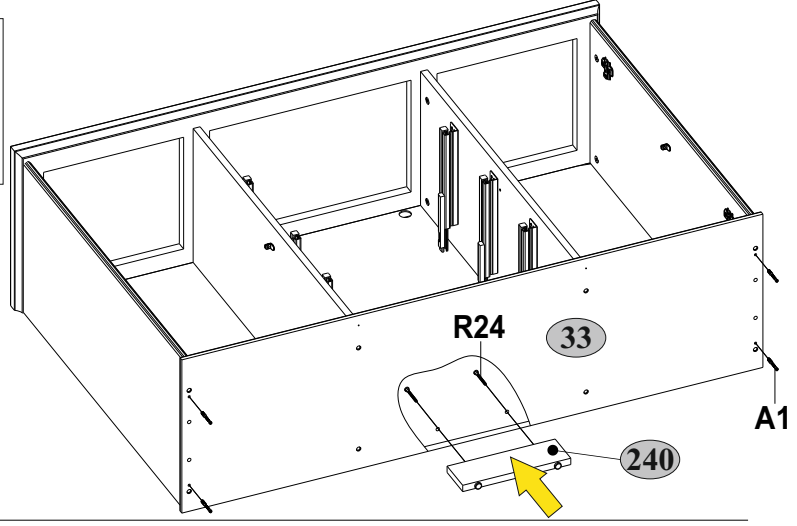
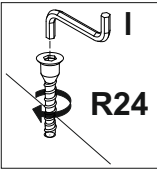
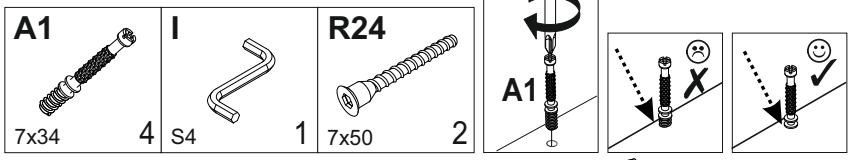

16

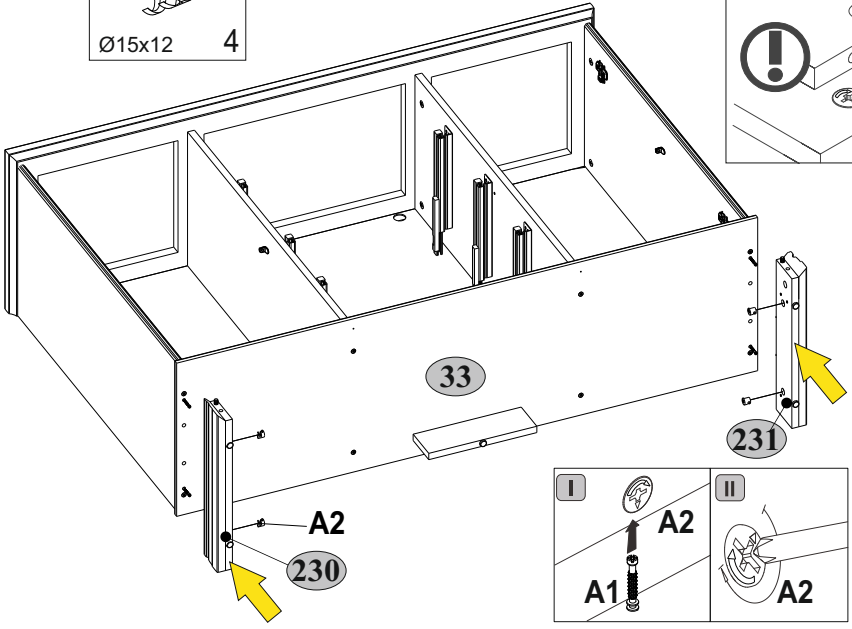
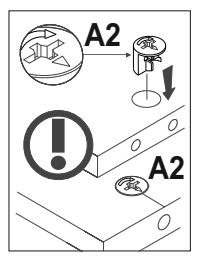
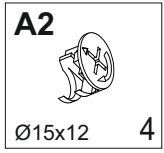

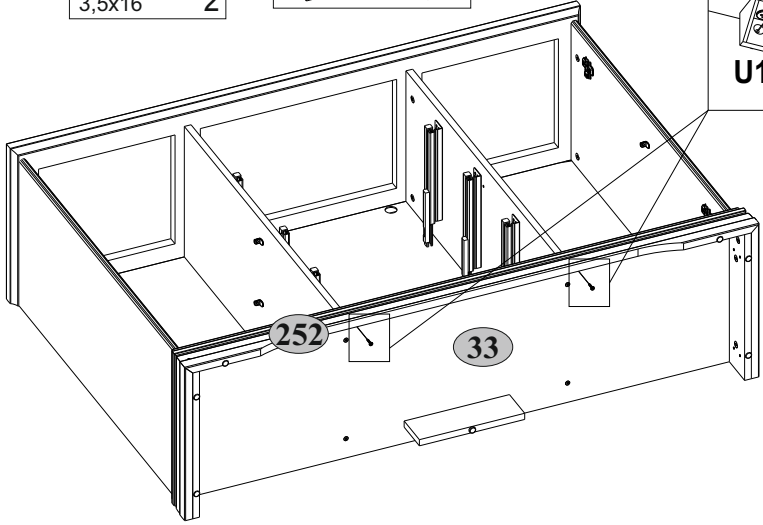
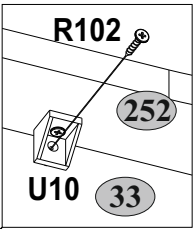
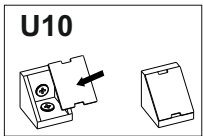
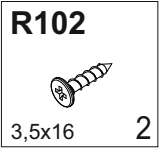
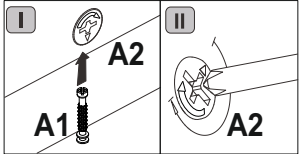
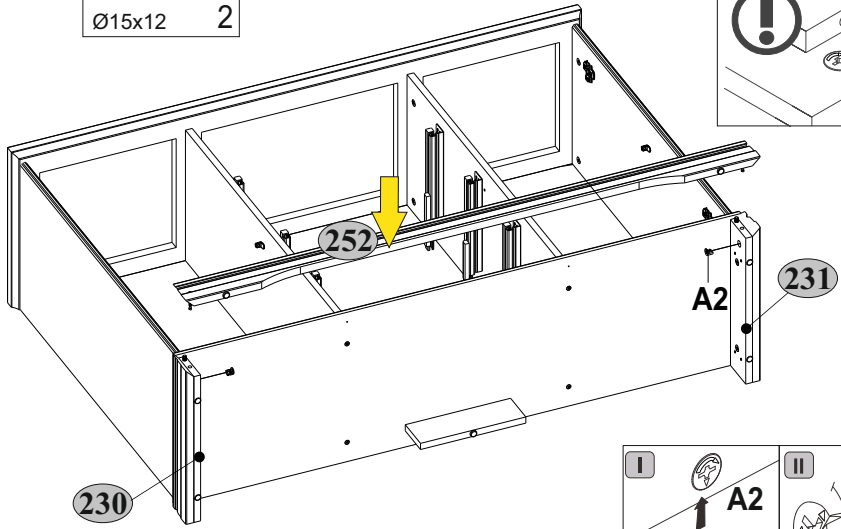
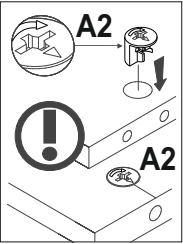
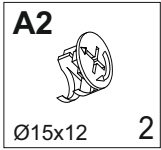

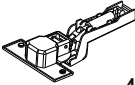



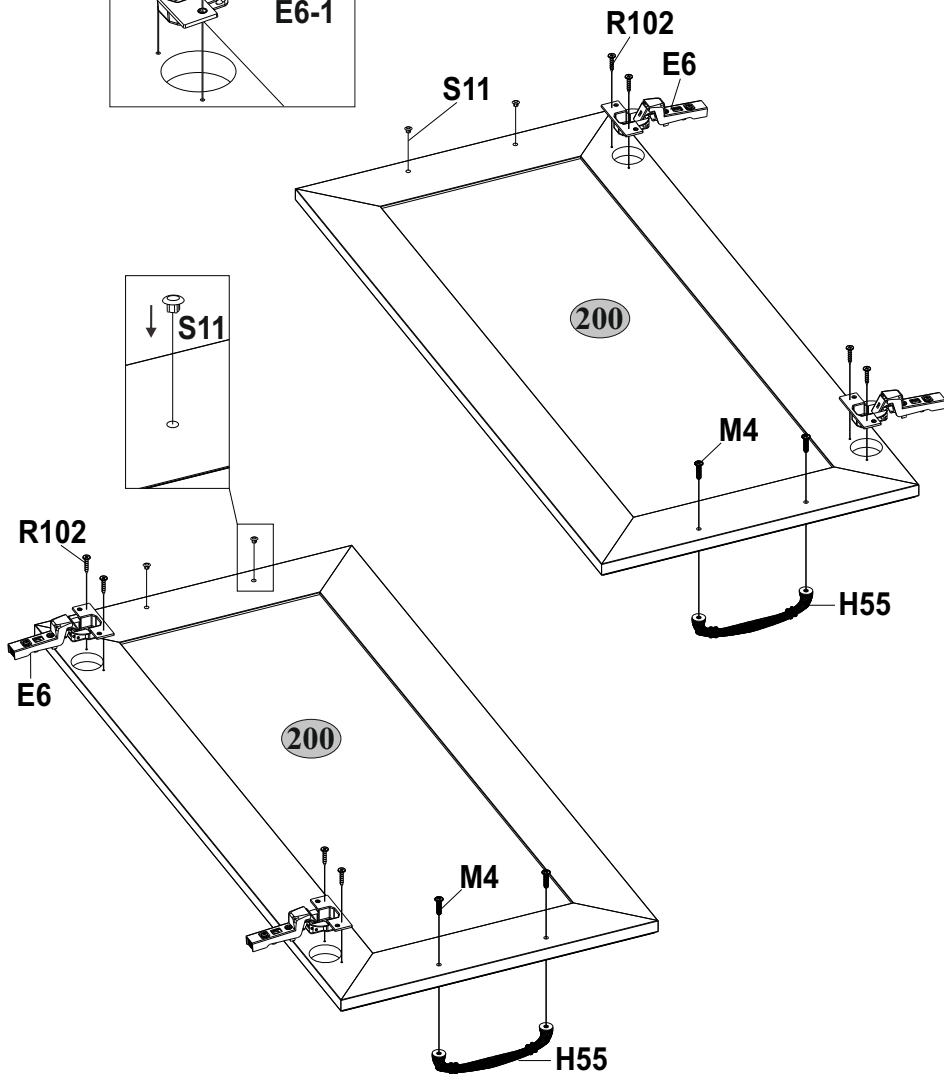
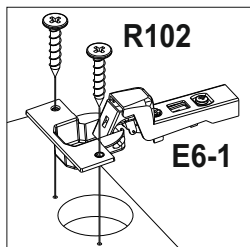

17



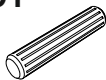

<p>E6-1</p>  <p>4</p>	<p>H55</p>  <p>2</p>	<p>M4</p>  <p>M4x22</p>	<p>S11</p>  <p>4 Ø8</p>	<p>R102</p>  <p>3,5x16</p> <p>8</p>
---	--	---	---	---



A1  7x34 16	A2  Ø15x12 16	C1  8x35 32	H56  4 S4	I  1
M1  M4x12 4	R24  7x50 16	S5  Ø18 16		

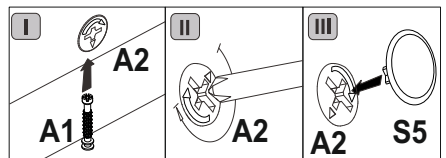
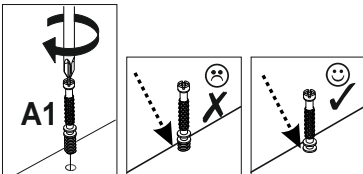
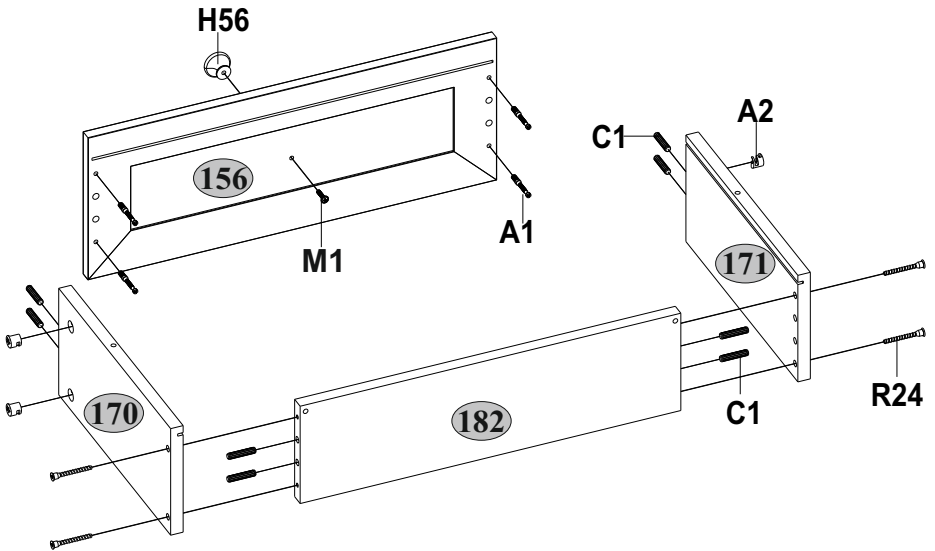
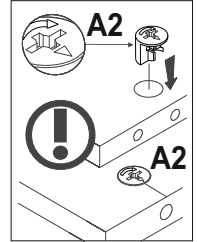
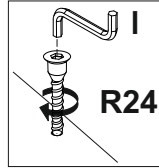
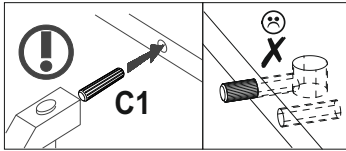



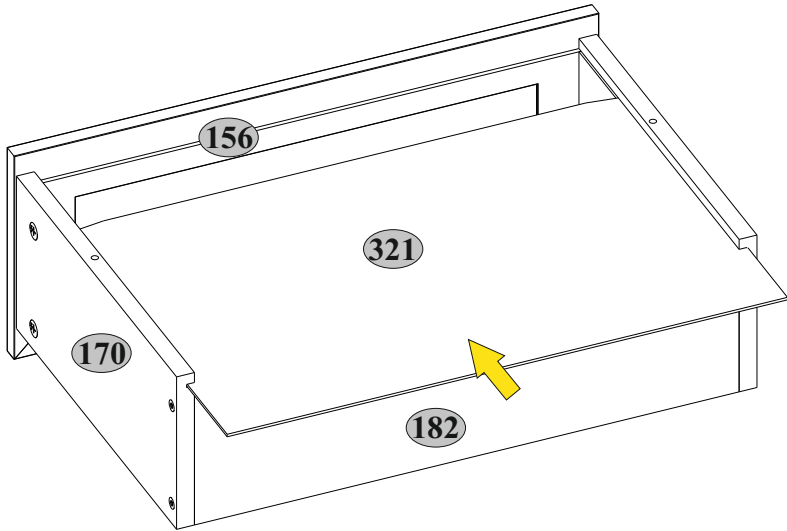

22
x4

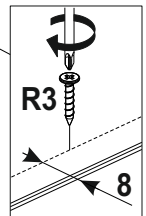
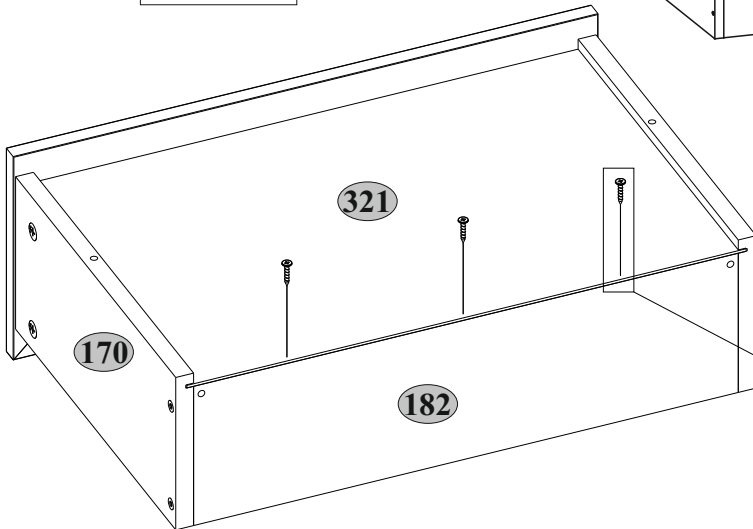
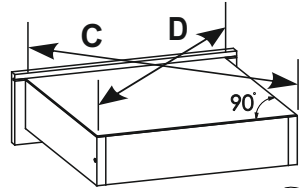
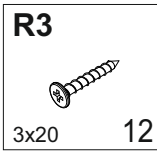

23
x4



B5  10x50	S5  Ø18	R102  4 3,5x16	U.1  4 45x35x15	2
---	---	--	---	----------

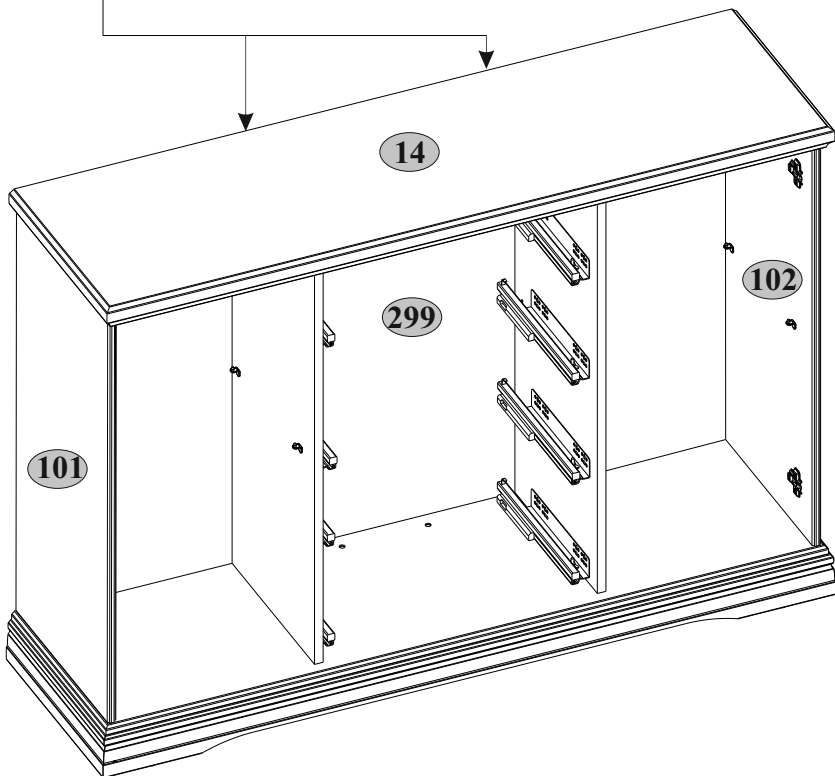
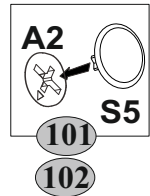
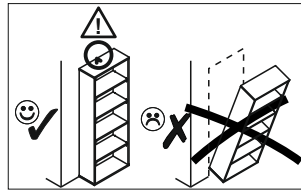
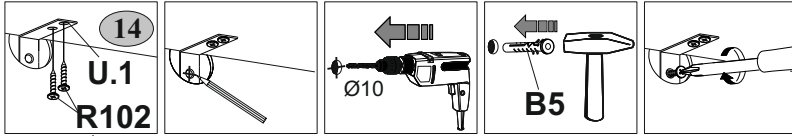

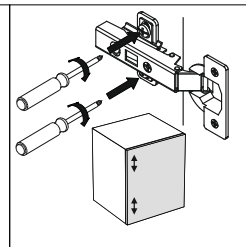
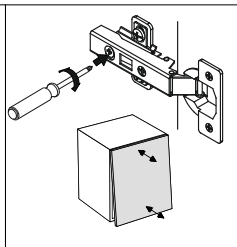
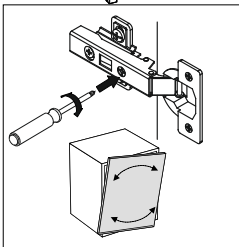
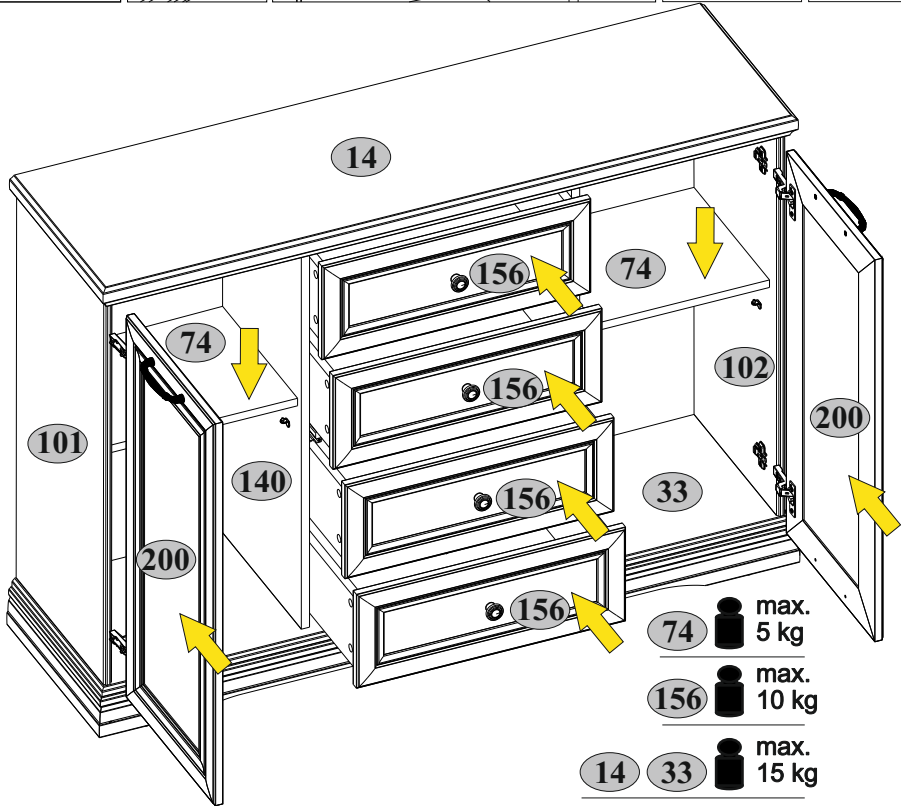
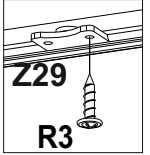
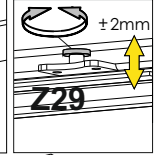
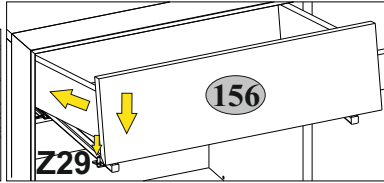
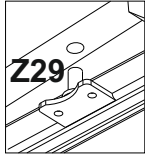
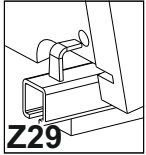
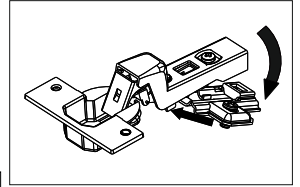
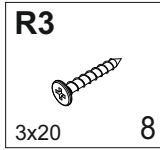



Инструкция по уходу за мебелью и правила эксплуатации

1. Мебель рекомендуется эксплуатировать в бытовых помещениях с температурой воздуха не ниже +2°C и относительной влажностью 45-70 %.
2. Мебель должна быть защищена от воздействия прямых солнечных лучей, так как это вредит внешнему виду изделий и может изменить цвет поверхности.
3. Не следует ставить на поверхность мебели горячие предметы.
4. Случайно попавшую на поверхность изделия влагу, жидкость следует снять сухой тканью.
5. Удаление пыли с полированной или лакированной поверхности следует производить сухой тканью (фланель, миткаль).
6. Полированные и лакированные поверхности мебели рекомендуется освежать специально предназначенными для этого средствами.
7. Очищать стекла рекомендуется специальными составами, нанесенными на мягкую ткань.
8. Не допускается применение соды, стиральных порошков, абразивных паст, порошков и прочих, не предназначенных для ухода за изделиями мебели препаратов.

Гарантии изготовителя

1. Гарантийный срок эксплуатации изделия - 36 месяцев со дня продажи магазином. В период гарантийного срока изготовитель гарантирует ремонт изделий или их замену, если потребителем не нарушены правила эксплуатации.
2. Претензии предъявляются потребителем непосредственно в торгующую организацию, в которой была приобретена мебель, предъявив настоящую "Инструкцию по сборке" и копию товарного чека.
3. Изделие, соответствует требованиям ГОСТ 16371-2014, ТР ТС 025/2012, ЕАЭС №BY/112 11.01. ТР025 018 05832 от 13.10.2020 по 12.10.2025.
4. Срок службы мебели - 5 лет.
5. Предприятие-изготовитель оставляет за собой право вносить изменения в конструкцию изделия, не ухудшая его конструктивные и эксплуатационные характеристики.
6. Для сборки изделий рекомендуется привлекать квалифицированных специалистов.

Запах.

От новой мебели может исходить запах материалов, из которых она изготовлена. Запах может сохраняться в течение трёх недель с момента сборки. Для снижения интенсивности запаха рекомендуется:

-для мягкой мебели - пропылесосить изделие и проветрить помещение.

Повторять 3-4 раза в день.

-для корпусной мебели – протирать тканью, смоченной мягким моющим средством, вытирать чистой сухой тканью и проветривать помещение, предварительно открывая все двери и ящики изделия.

Повторять 3-4 раза в день.

Важно! Сохраните, пожалуйста, инструкцию в случае повторной сборки мебели или рекламации. В случае составления рекламации пользуйтесь, пожалуйста, обозначением из инструкции сборки.