

Инструкция по уходу за мебелью и правила эксплуатации

1. Мебель рекомендуется эксплуатировать в бытовых помещениях с температурой воздуха не ниже +2°C и относительной влажностью 45-70 %.
2. Мебель должна быть защищена от воздействия прямых солнечных лучей, так как это вредит внешнему виду изделий и может изменить цвет поверхности.
3. Не следует ставить на поверхность мебели горячие предметы.
4. Случайно попавшую на поверхность изделия влагу, жидкость следует снять сухой тканью.
5. Удаление пыли с полированной или лакированной поверхности следует производить сухой тканью (фланель, миткаль).
6. Полированные и лакированные поверхности мебели рекомендуется освежать специально предназначенными для этого средствами.
7. Очищать стекла рекомендуется специальными составами, нанесенными на мягкую ткань.
8. Не допускается применение соды, стиральных порошков, абразивных паст, порошков и прочих, не предназначенных для ухода за изделиями мебели препаратов.

В связи с постоянной работой, направленной на улучшение потребительских свойств мебели, предприятие-изготовитель оставляет за собой право на изменения конструкции, не влияющие на качество и внешний вид изделия.

EAC

инструкция по сборке

Шкаф арт. 1871

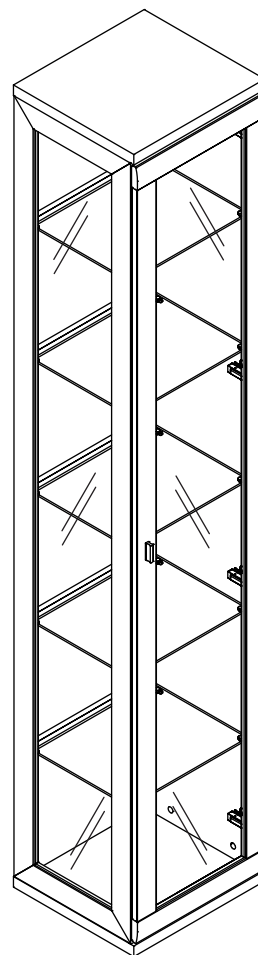

Левый

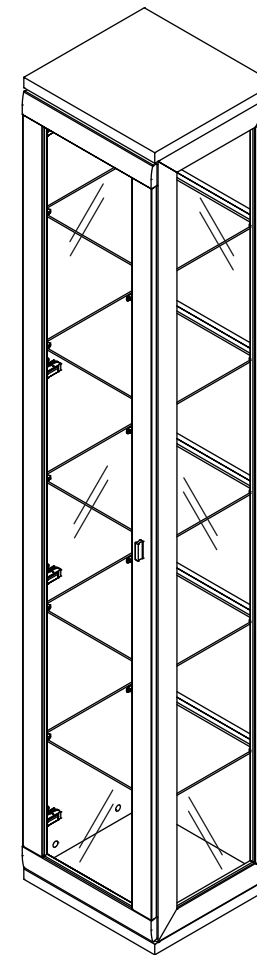

Правый

габаритные размеры

высота: 2154мм
ширина: 402мм
глубина: 378мм

единая справочная служба:
8 800 100-50-22
(звонок по России бесплатный)

LAZURIT

1

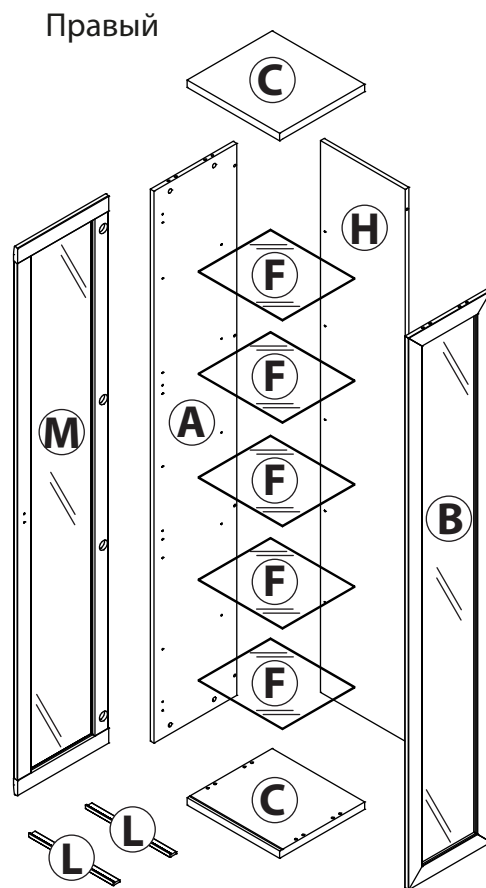
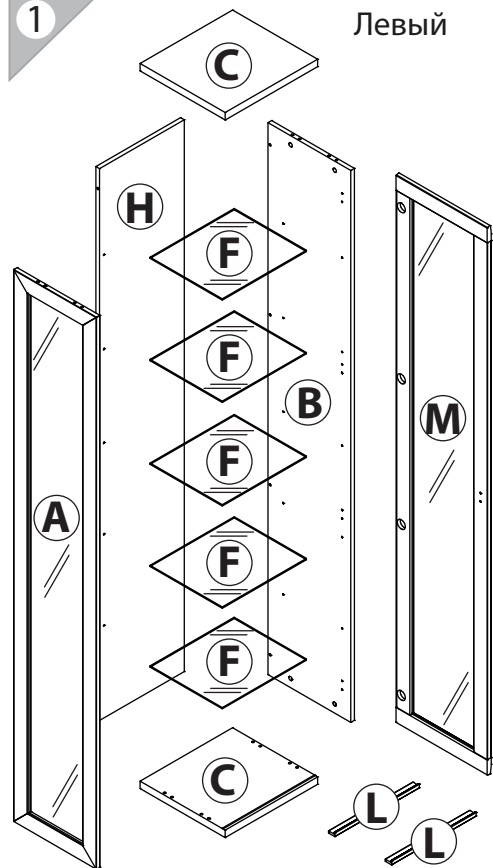

поз.	название детали	№ упак.		кол-во шт.	длина, мм	ширина, мм
		лев.	прав.			
A	Стенка боковая левая арт. 0871/1871	4	1	1	2078	360
B	Стенка боковая правая арт. 1871/0871	1	4	1	2078	360
C	Крышка	1		2	402	370
F	Полка стекло арт. 0871	2		5	366	314
H	Стенка задняя	1		1	2078	368
L	Планка декоративная	1		2	367	28
M	Дверь арт. 0885	1		1	2066	396

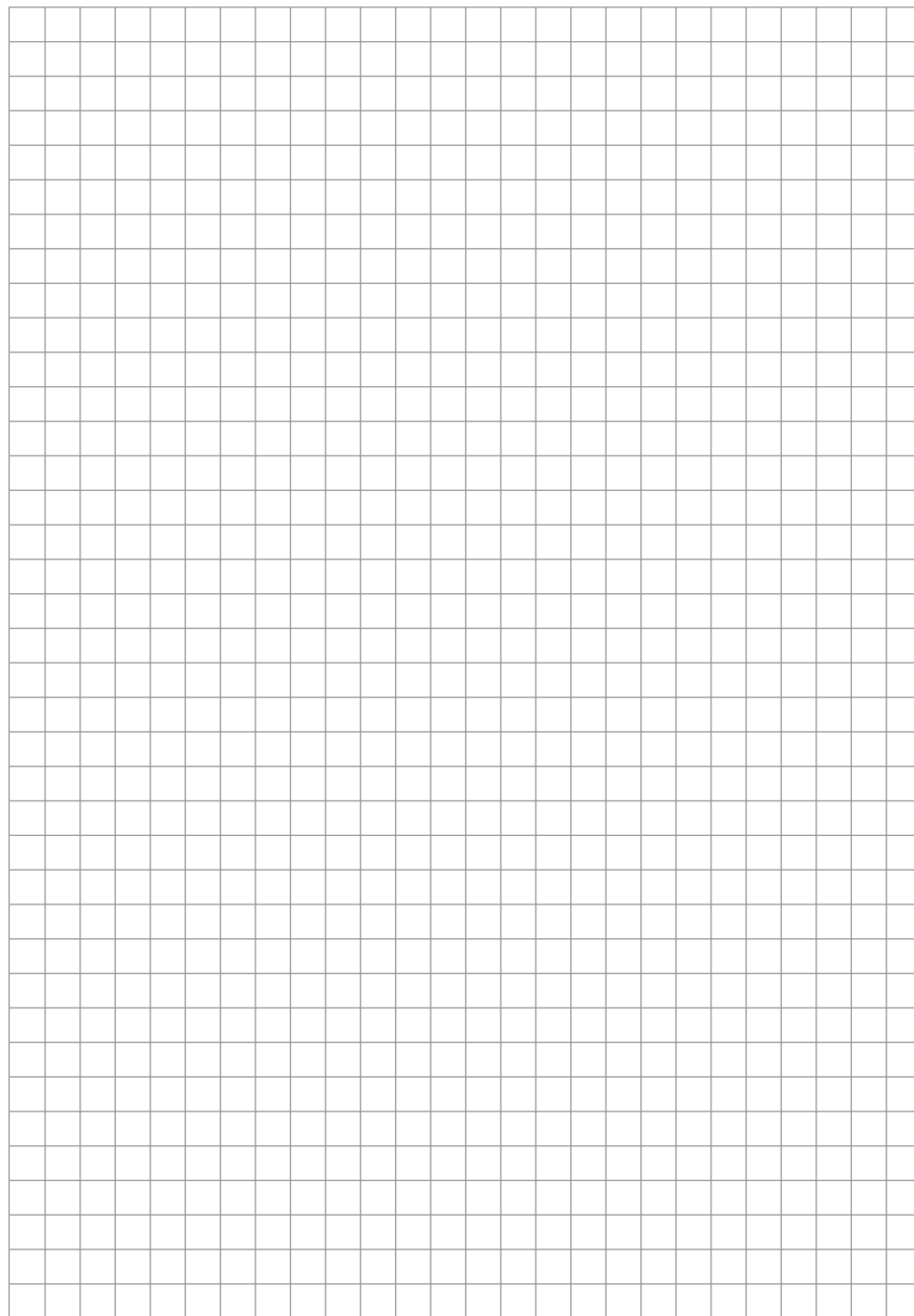

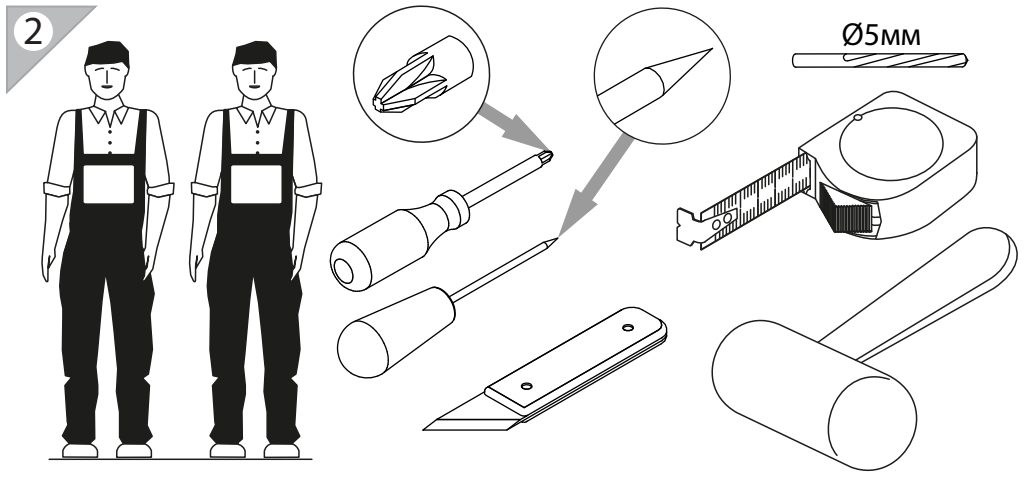
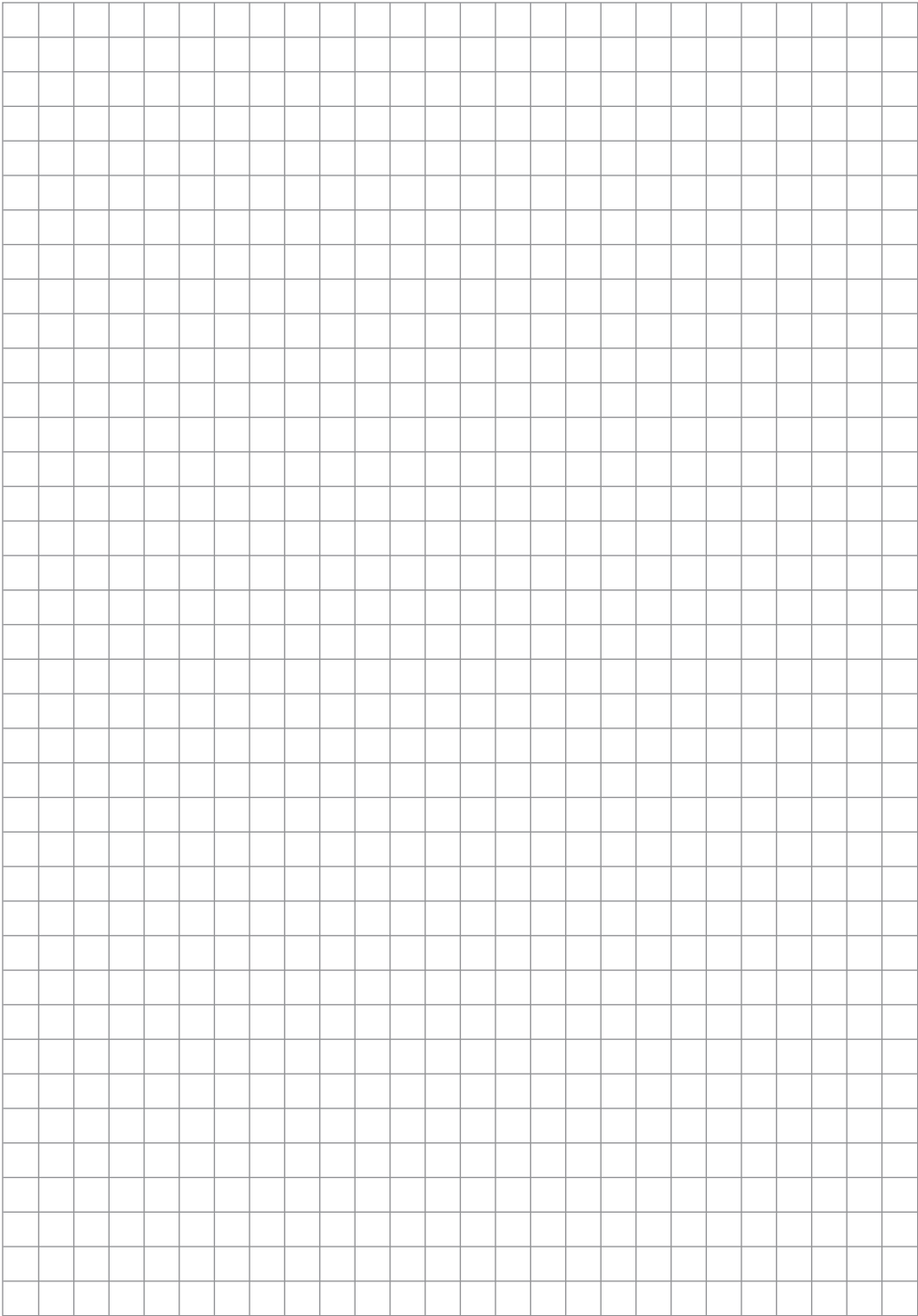

3

<p>1 l=362</p> <p>уп.3(0871) x5</p>	<p>2 3.5x16</p> <p>уп.1 x2</p>	<p>3</p> <p>уп.1 x1</p>	<p>4 M4x20</p> <p>уп.1 x2</p>	<p>5 3.5x30</p> <p>уп.1 x4</p>
<p>6</p> <p>уп.1 x1</p>	<p>7</p> <p>уп.1 x4</p>	<p>8 Ø8</p> <p>уп.1 x8</p>	<p>9 Ø15</p> <p>уп.1 x16</p>	<p>10</p> <p>уп.1 x16</p>
<p>11</p> <p>уп.1 x20</p>	<p>12</p> <p>уп.3(0871) x5</p>	<p>13 15/16</p> <p>уп.1 x16</p>	<p>14</p> <p>уп.1 x1</p>	<p>15</p> <p>уп.1 x2</p>
<p>16</p> <p>уп.1 x4</p>	<p>17</p> <p>уп.3(0871) x1</p>	<p>18</p> <p>уп.3(0871) x1</p>	<p>19</p> <p>уп.3(0871) x2</p>	

4

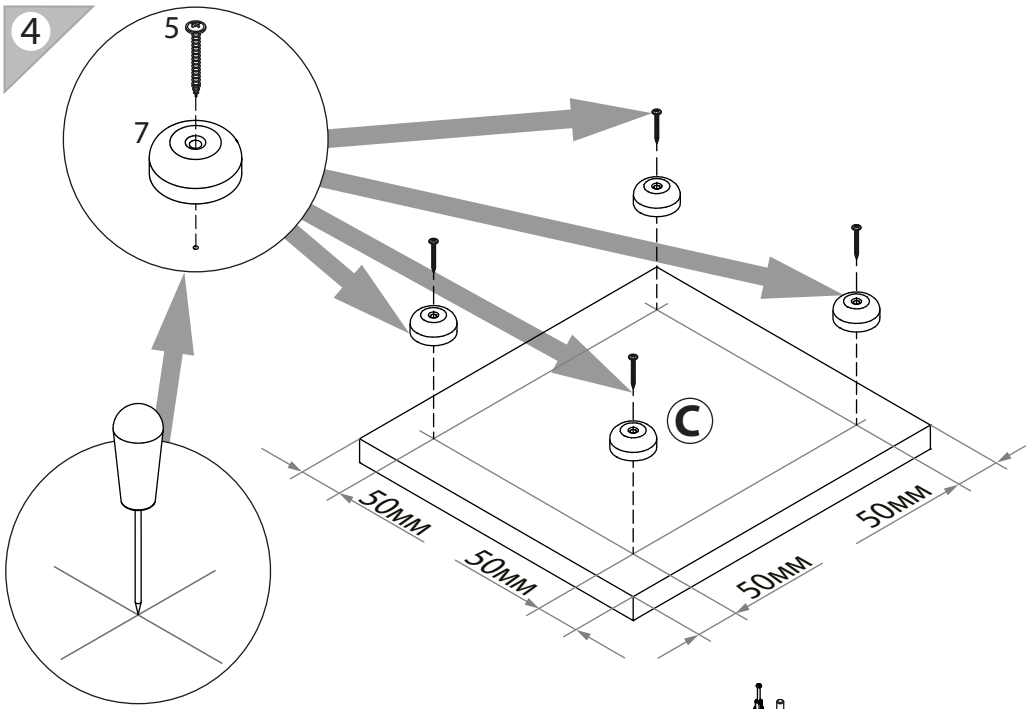

19

5

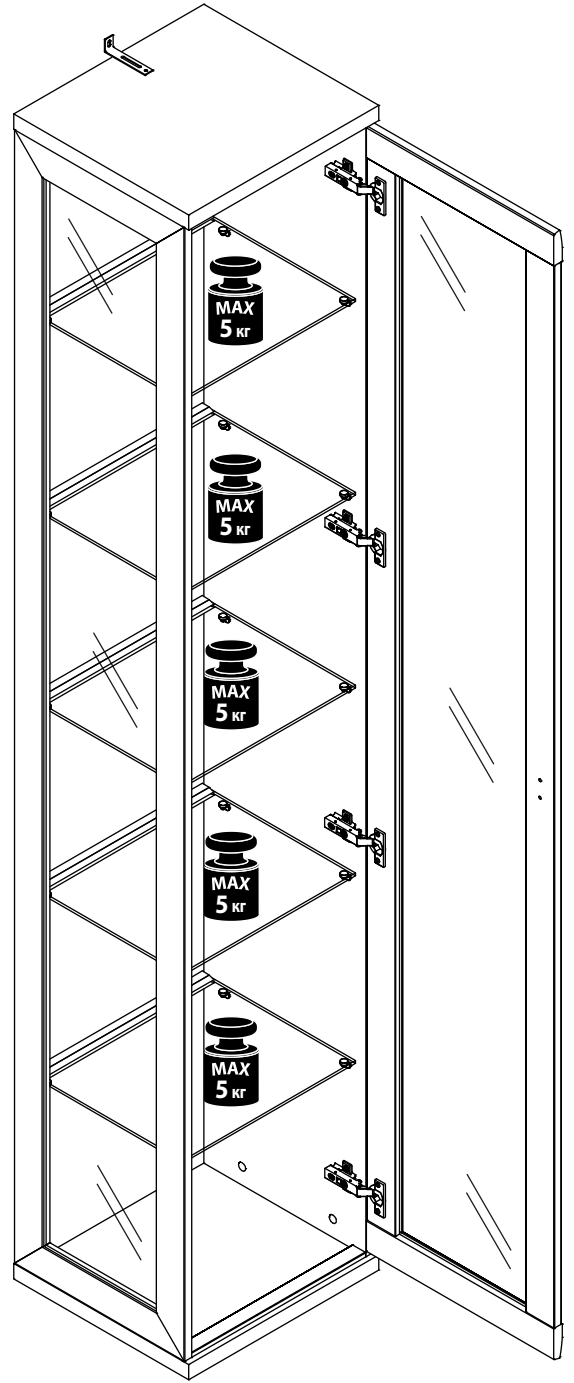
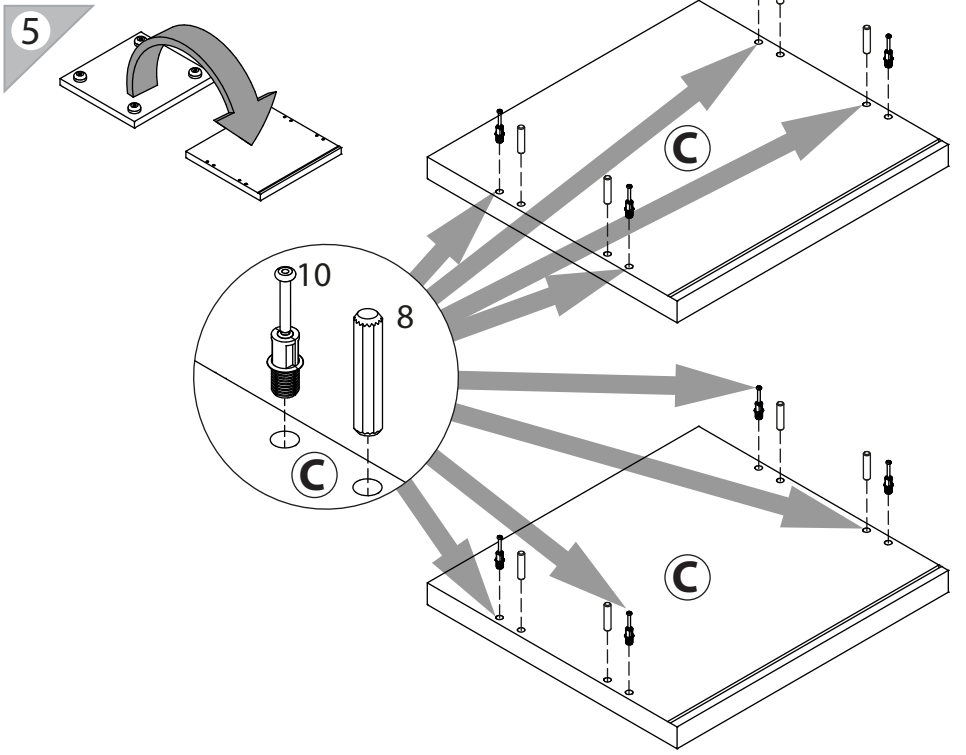

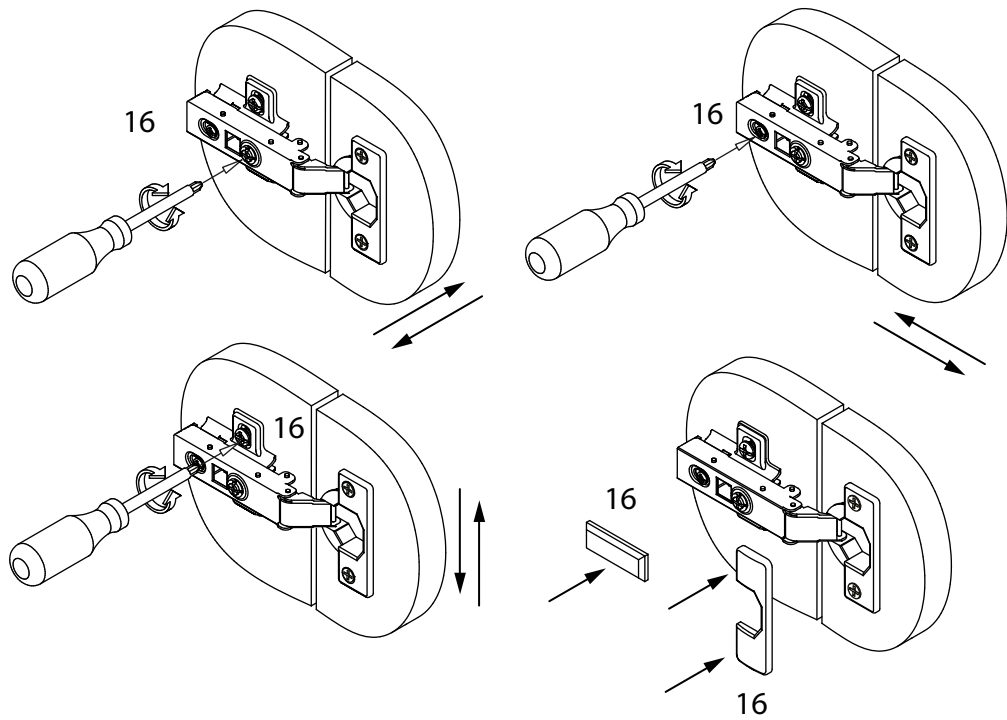

Далее сборка на примере левого варианта
(правый - зеркально).

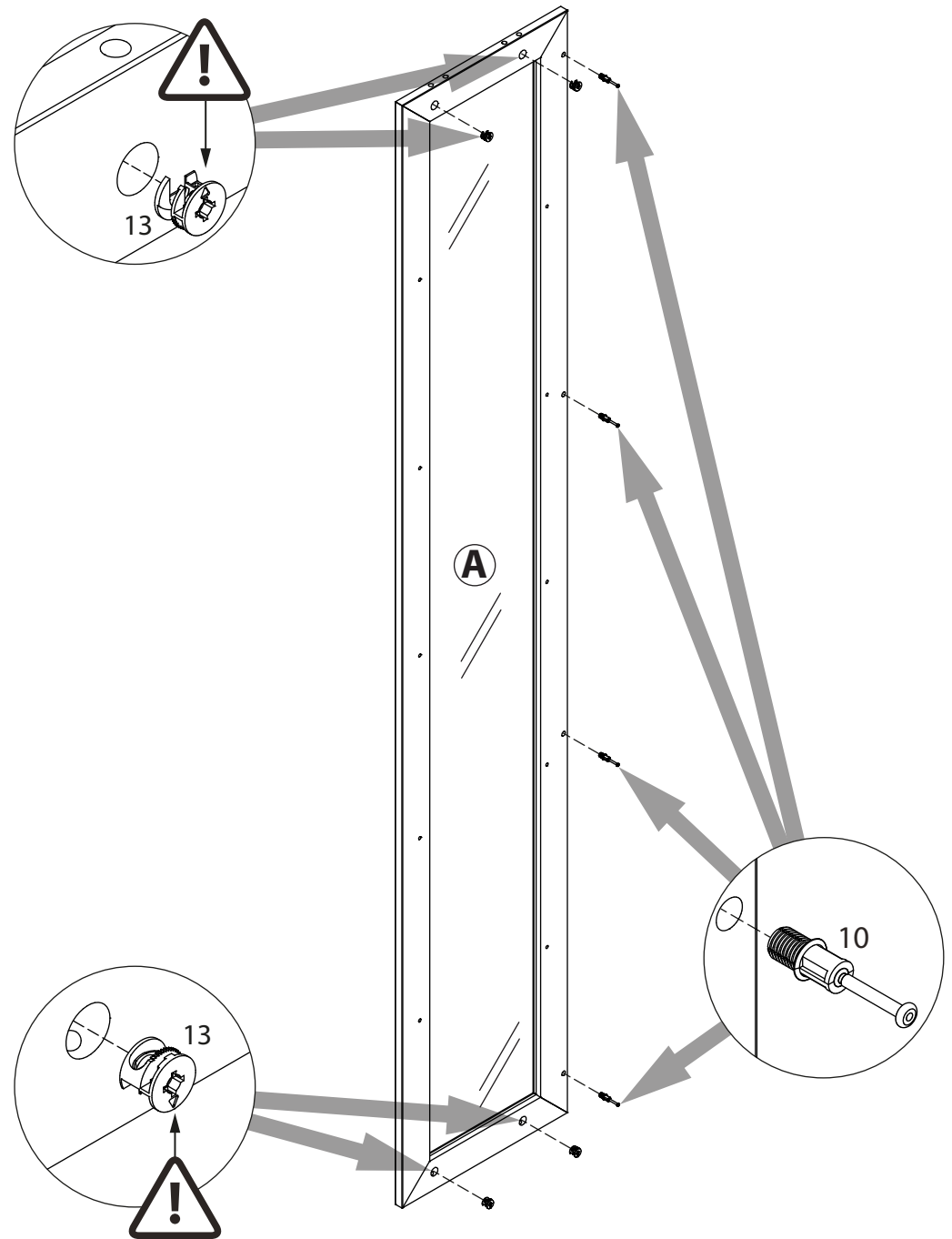

7

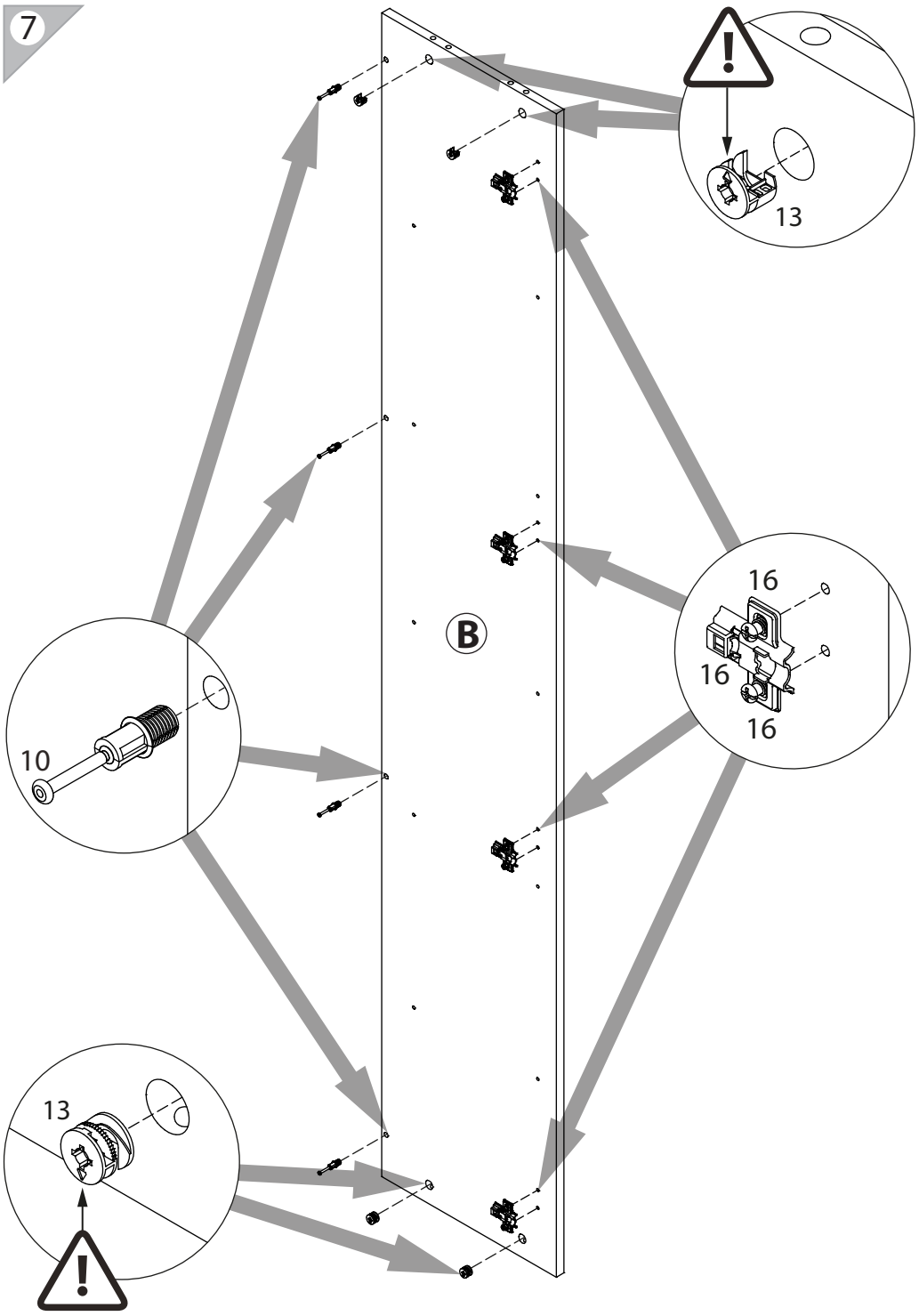

17

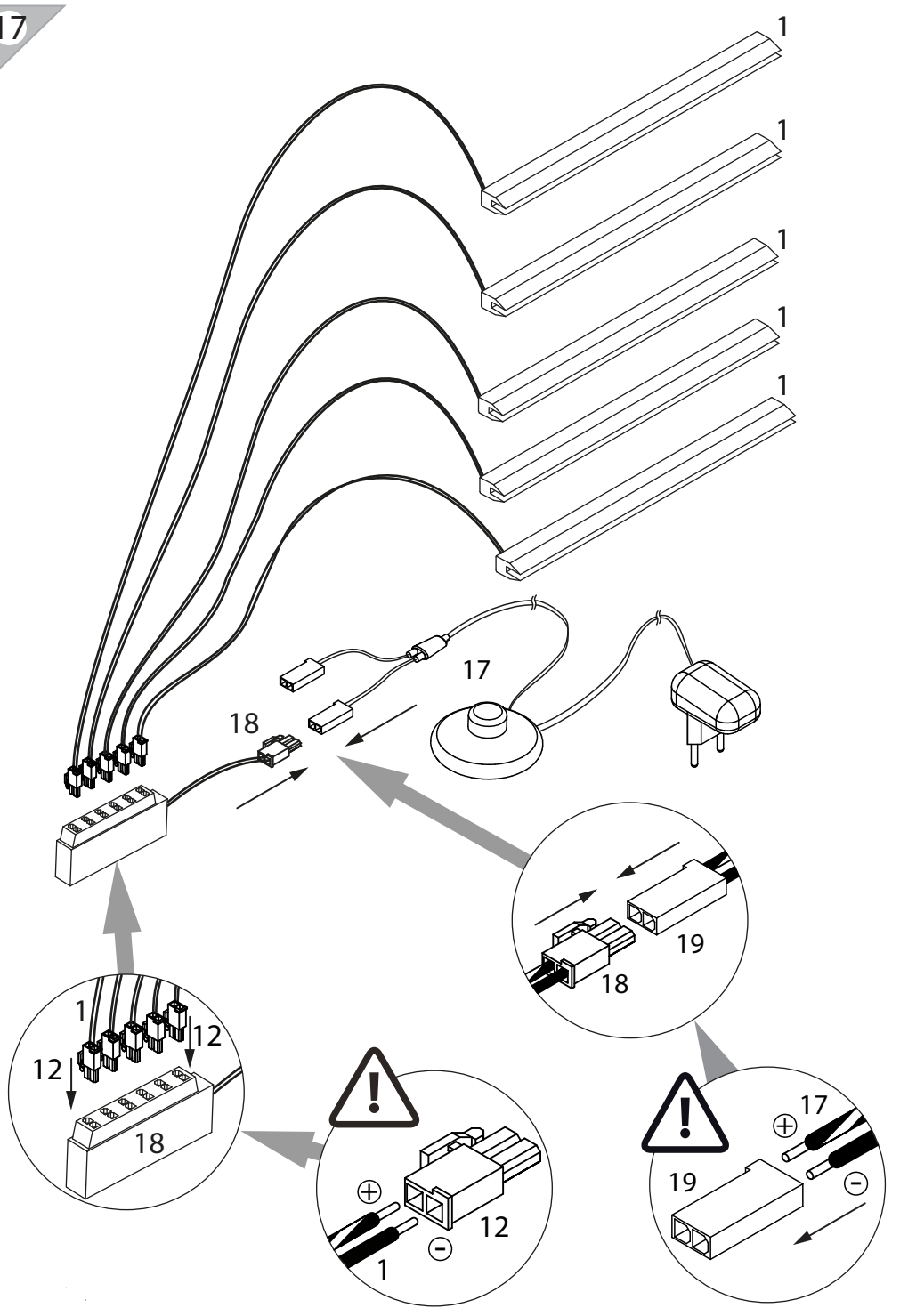

16

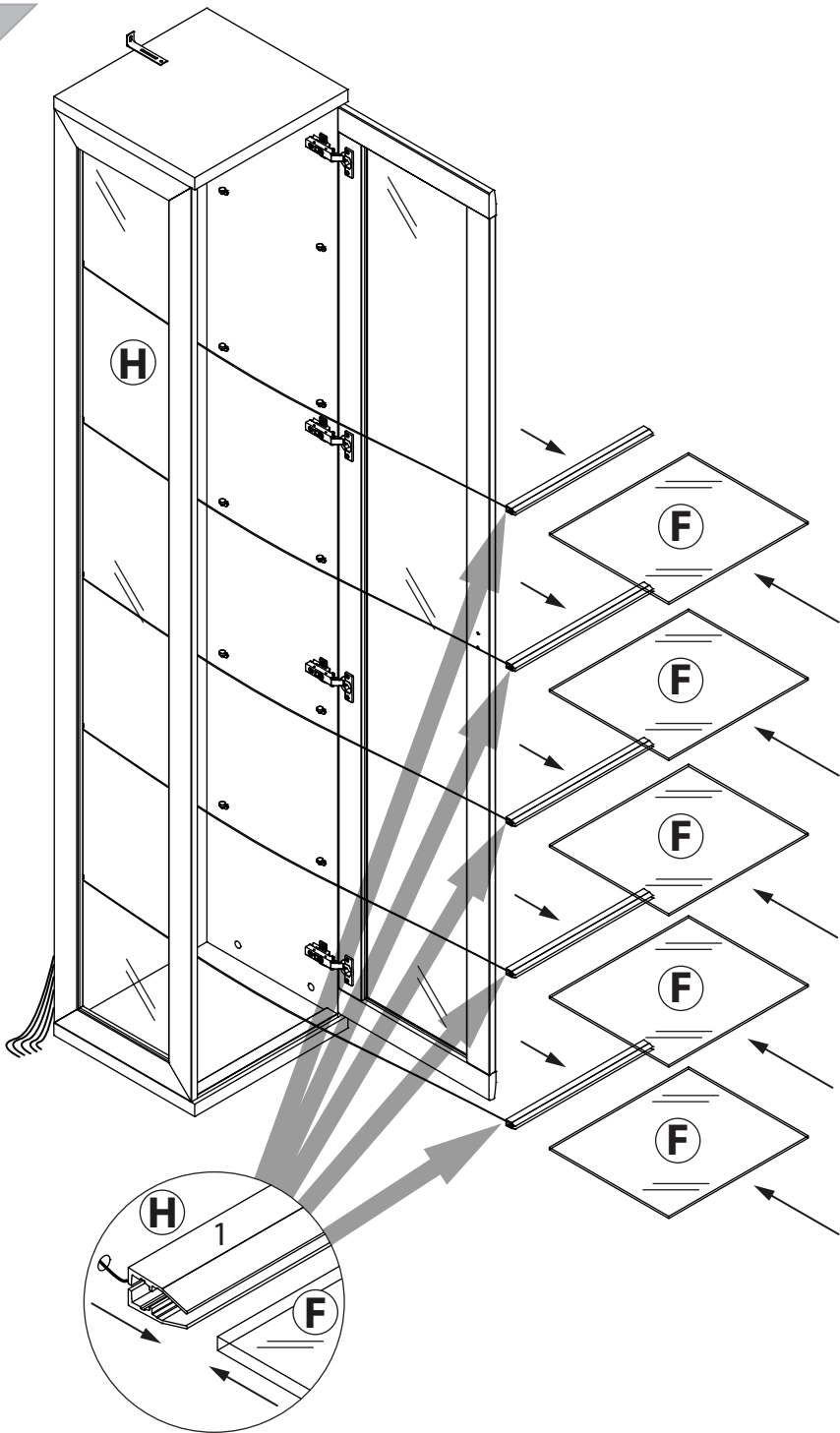

8

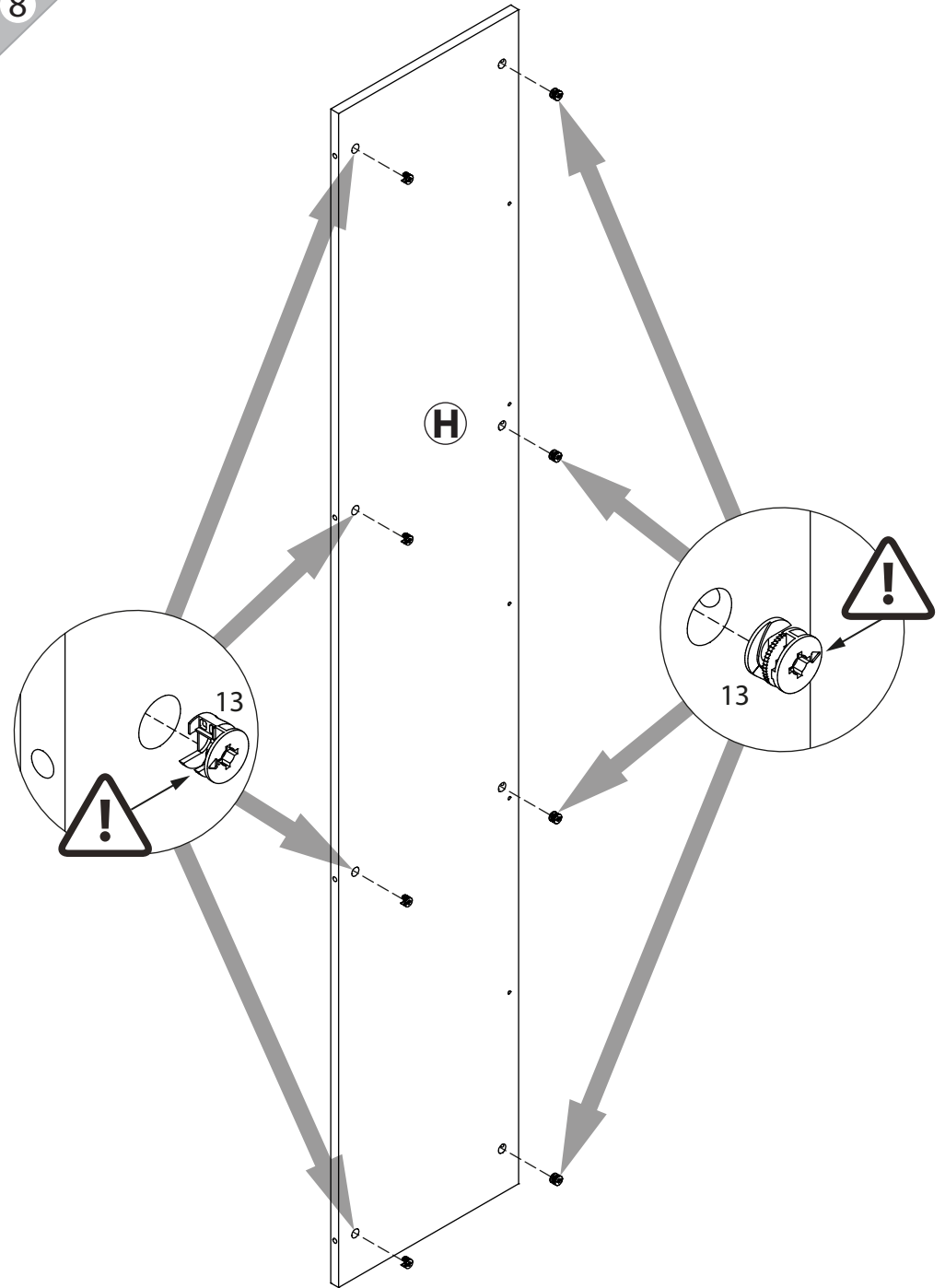

9

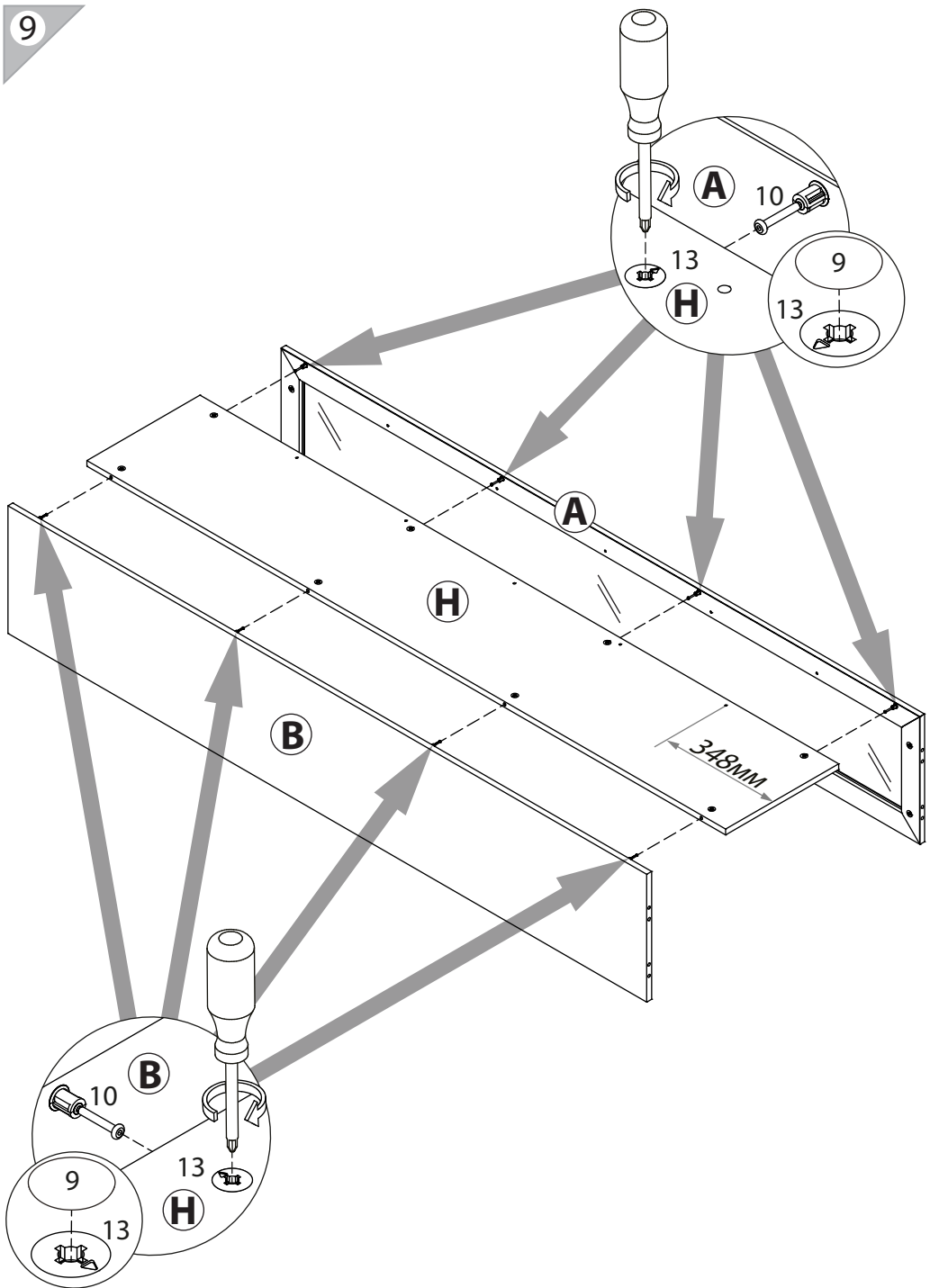

15

