

# EAC

инструкция по сборке  
диван прямой  
механизм тик-так

## дМО1 Морган

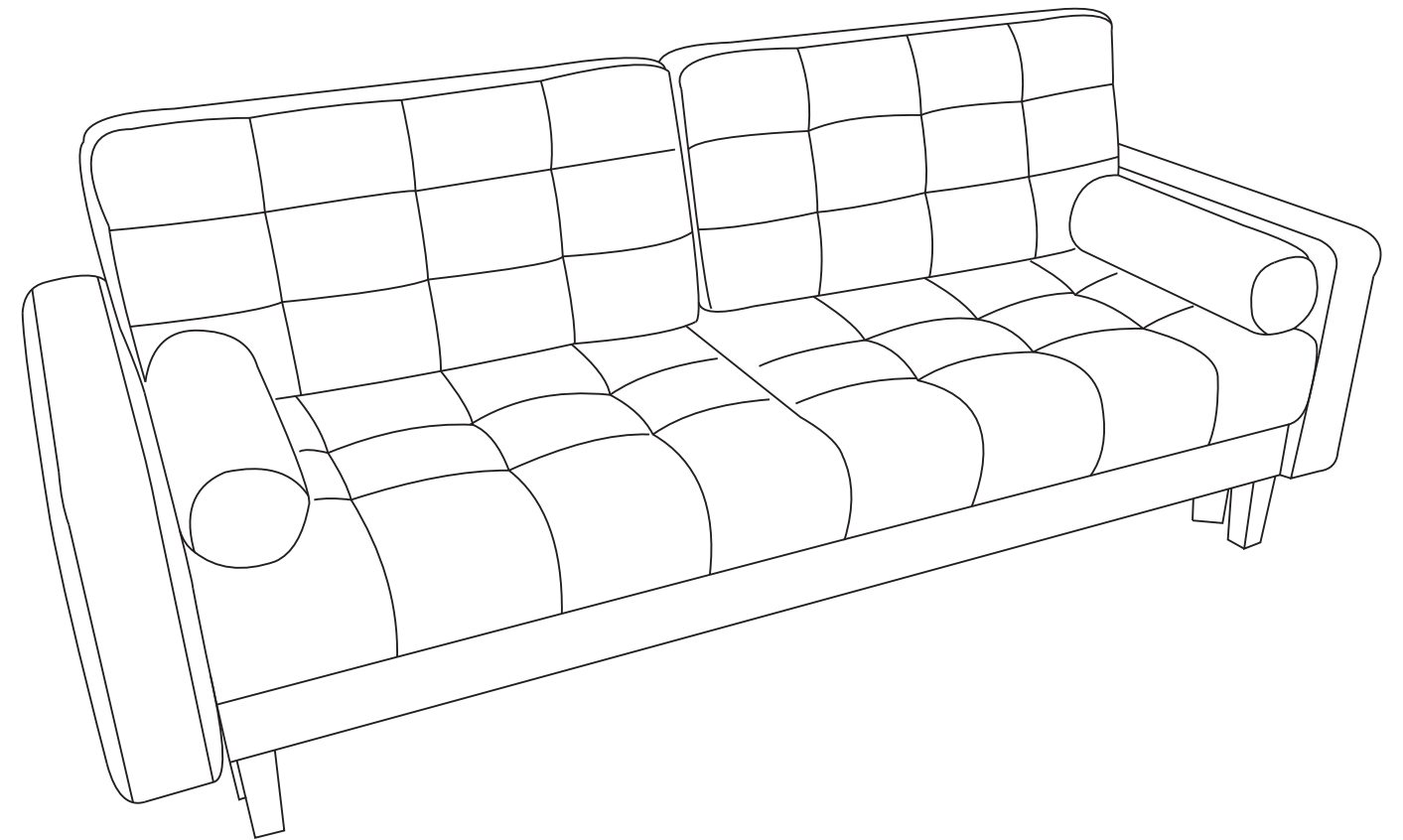

### Инструкция по уходу за мебелью и правила эксплуатации

1. Мебель рекомендуется эксплуатировать в бытовых помещениях с температурой воздуха не ниже +2°C и относительной влажностью 45-70 %.
2. Мебель должна быть защищена от воздействия прямых солнечных лучей, так как это вредит внешнему виду изделий и может изменить цвет поверхности.
3. Не следует ставить на поверхность мебели горячие предметы.
4. Случайно попавшую на поверхность изделия влагу, жидкость следует снять сухой тканью.
5. Удаление пыли с полированной или лакированной поверхности следует производить сухой тканью (фланель, миткаль).
6. Полированные и лакированные поверхности мебели рекомендуется освежать специально предназначенными для этого средствами.
7. Очищать стекла рекомендуется специальными составами, нанесенными на мягкую ткань.
8. Не допускается применение соды, стиральных порошков, абразивных паст, порошков и прочих, не предназначенных для ухода за изделиями мебели препаратов.

В связи с постоянной работой, направленной на улучшение потребительских свойств мебели, предприятие-изготовитель оставляет за собой право на изменения конструкции, не влияющие на качество и внешний вид изделия.







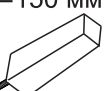

единая справочная служба:

**8 800 100-50-22**

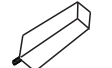
(звонок по России бесплатный)

**LAZURIT** МЕБЕЛЬ

# КОМПЛЕКТАЦИЯ

A	B	C	D	E	F	G	H	K	L
	H=150 мм 	4x16 	H=110 мм 	D40 	5x40 	M6x50 	M8 	M8x70 	
1x	2x	4x	4x	6x	5x	4x	4x	4x	6x

\*дизайн подушек и подлокотников зависит от модели

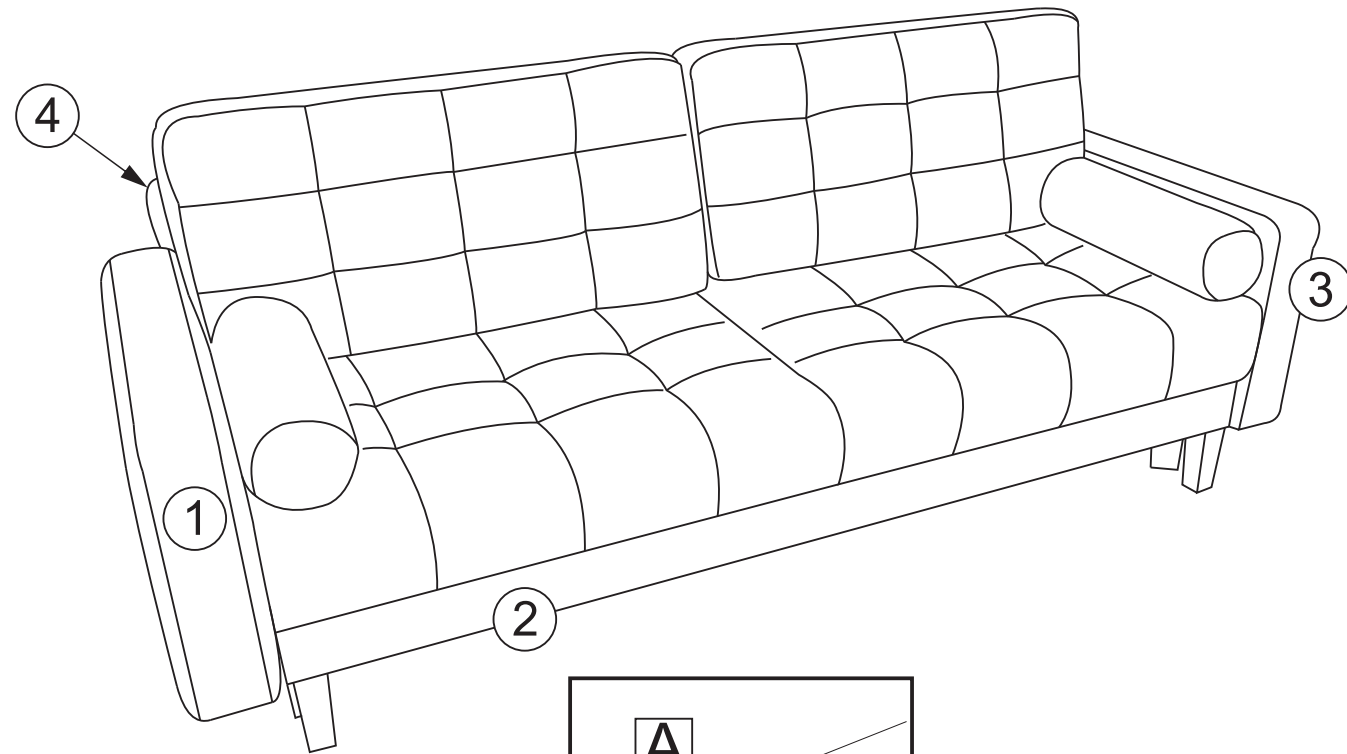

## 1

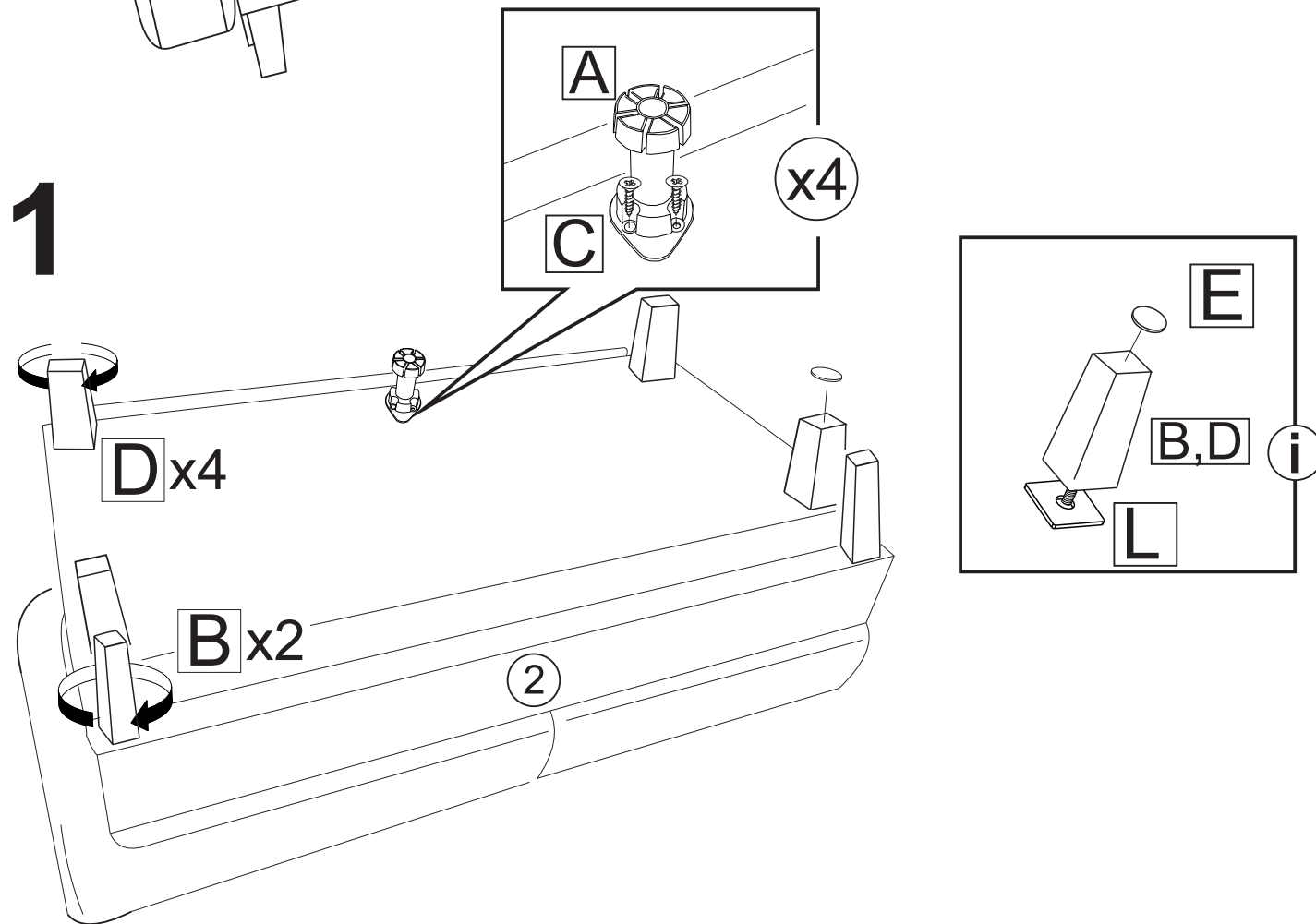

## 2

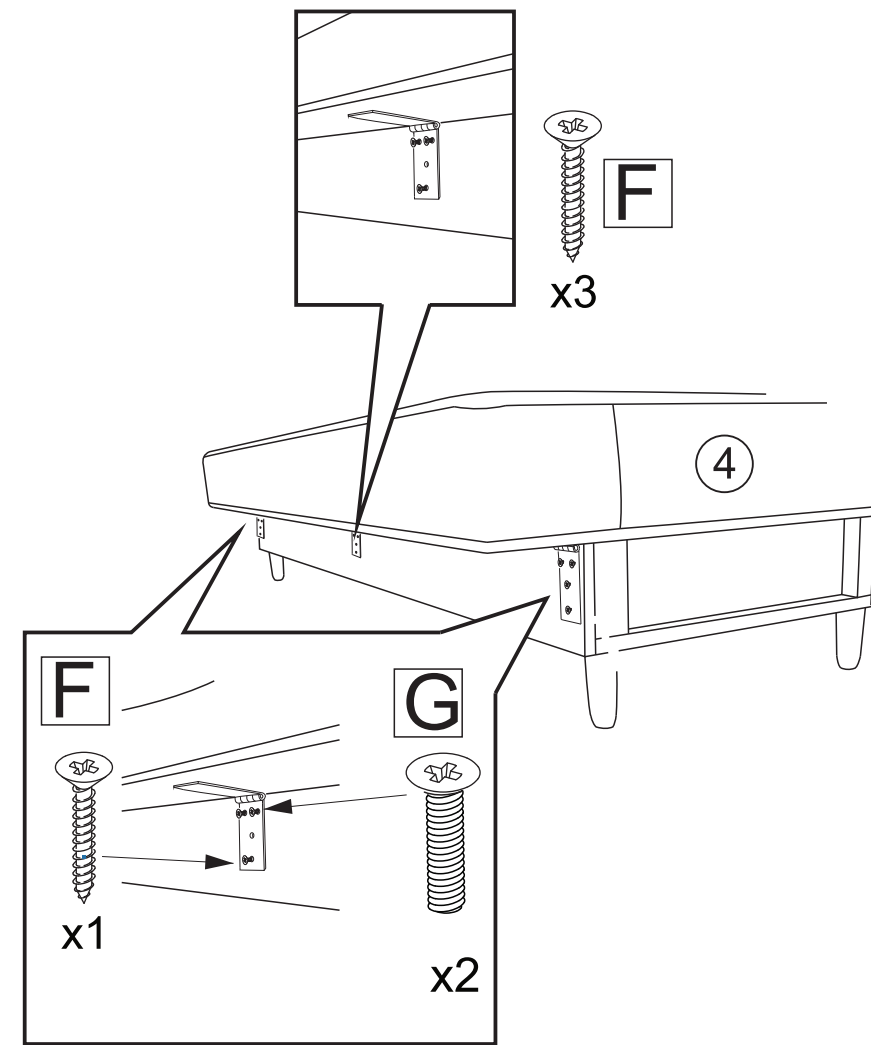

## 3

