

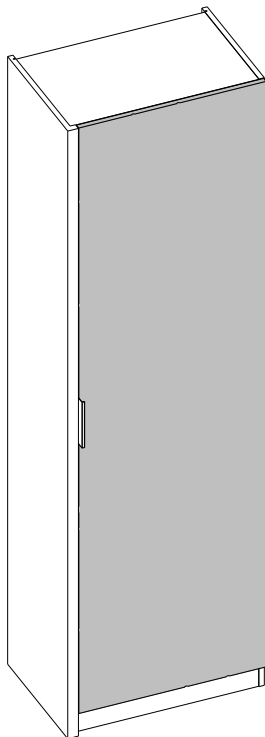

инструкция по сборке  
Набор мебели для общей комнаты  
**«СТЭНФОРД»**

**7959 д дуб каньон силк шитаки**  
**Шкаф одностворчатый**



габаритные размеры:

высота — 2008 мм

ширина — 598 мм

глубина — 403 мм



---

Дата выпуска

единая справочная служба:  
**8 800 100-50-22**  
(звонок по России бесплатный)

**LAZURIT**  **МЕБЕЛЬ**

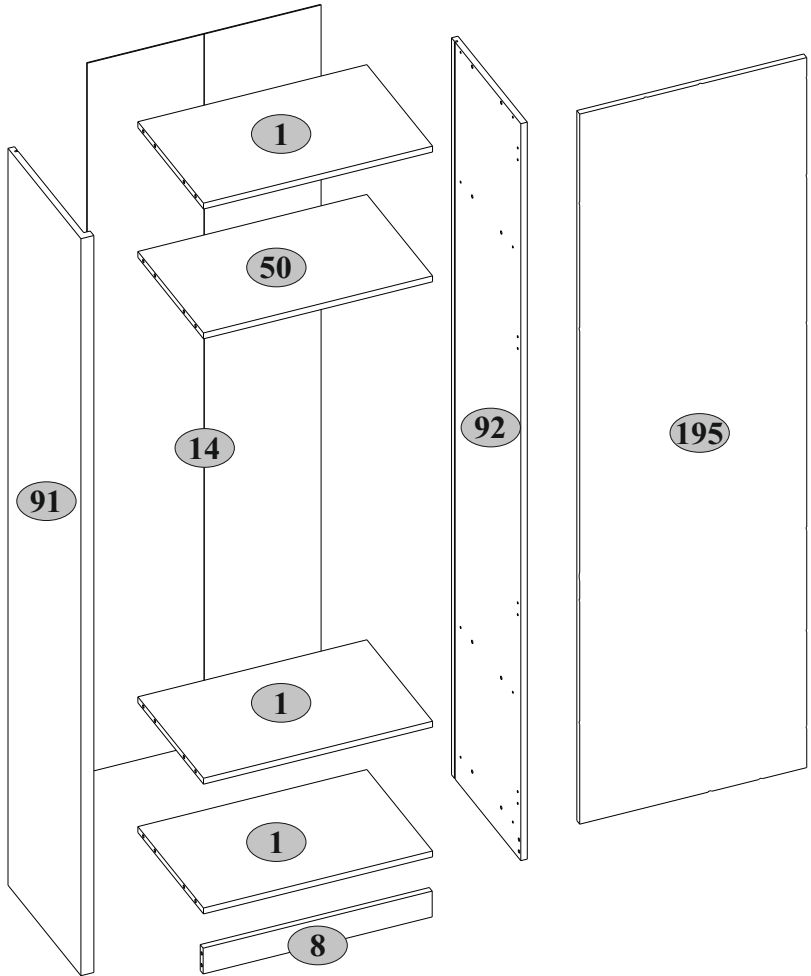







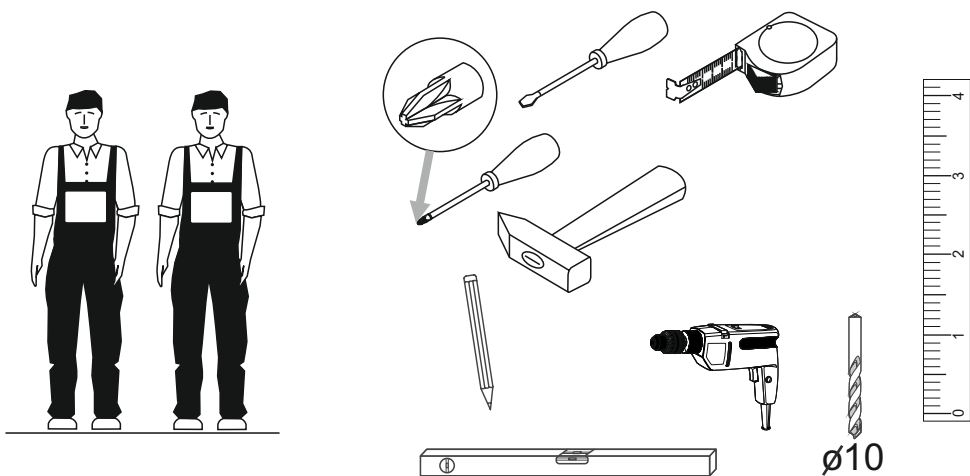





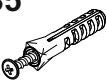
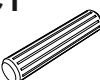

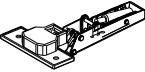
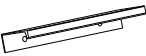
2



№ п/п	Наименование	Длина мм	Ширина мм	Толщина мм	Кол-во шт.	№ пачки
1	Полка соединительная	566	362	16	3	1/3
8	Царга	566	70	16	1	1/3
14	Стенка задняя	1924	578	2,5	1	2/3
50	Полка соединительная верхняя	566	362	16	1	1/3
91	Стенка боковая левая	1999	403	32	1	2/3
92	Стенка боковая правая	1999	382	16	1	2/3
195	Дверь	1926	561	16	1	3/3

3





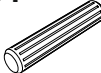

## 7959 д дуб каньон силк шитаки Шкаф одностворчатый

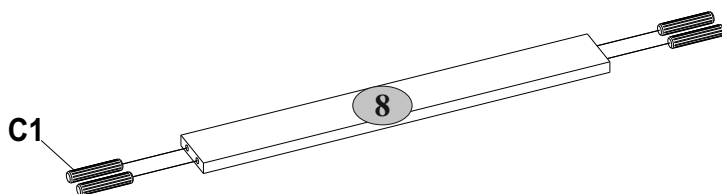
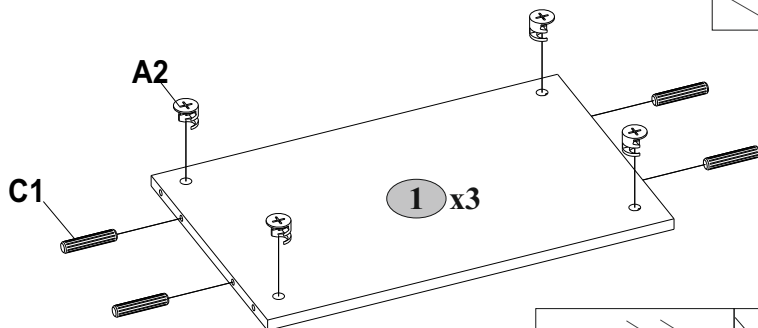
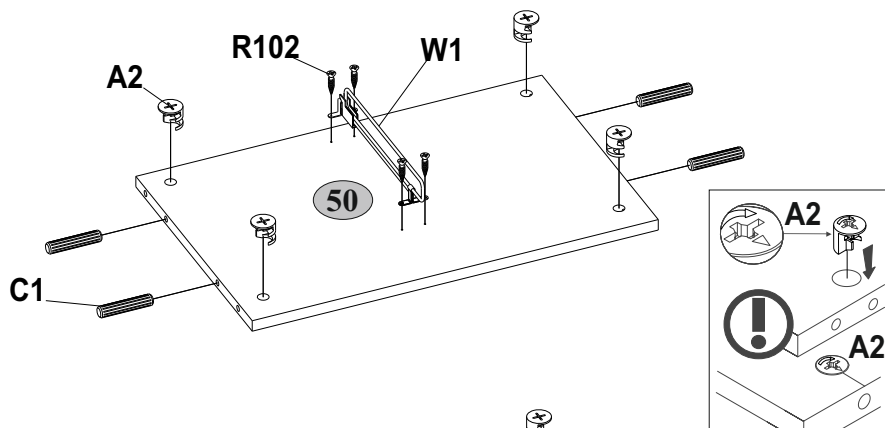
<b>A1</b>  7x34 16	<b>A2</b>  Ø15x12 16	<b>B5</b>  10x50 1	<b>C1</b>  8x35 20
<b>D1-1</b>  4	<b>E1-1</b>  4	<b>H46</b>  1	<b>N11</b>  4
<b>N19</b>  Ø8 4	<b>R1</b>  3x13 2	<b>R3</b>  3x20 16	<b>R23</b>  6,3x13 8
<b>R102</b>  3,5x16 14	<b>S1</b>  10	<b>S5</b>  Ø18 12	<b>U</b>  130x35x15 1
<b>W1</b>  250 1			

<b>A2</b> 	<b>C1</b> 	<b>R102</b> 	<b>W1</b> 
∅15x12 16	8x35 20	3,5x16 4	250 1

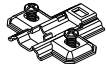



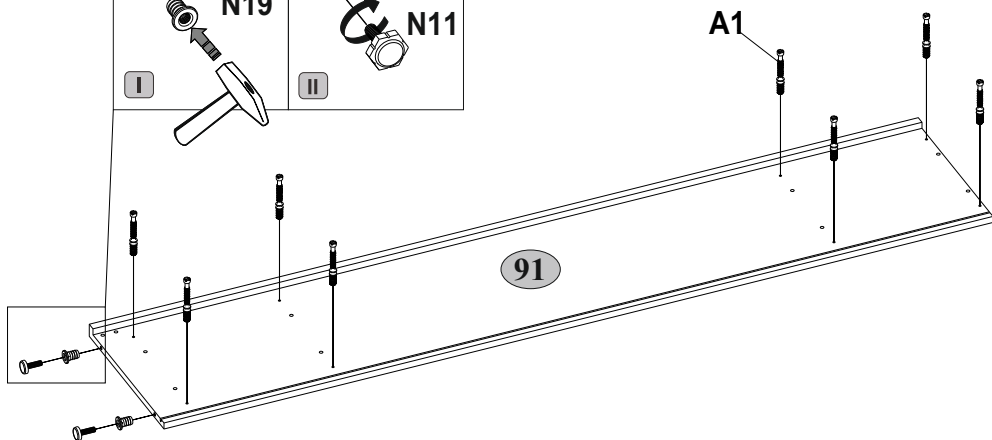
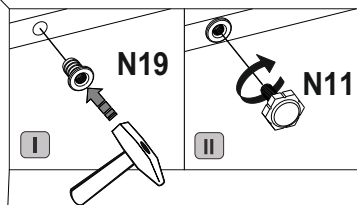
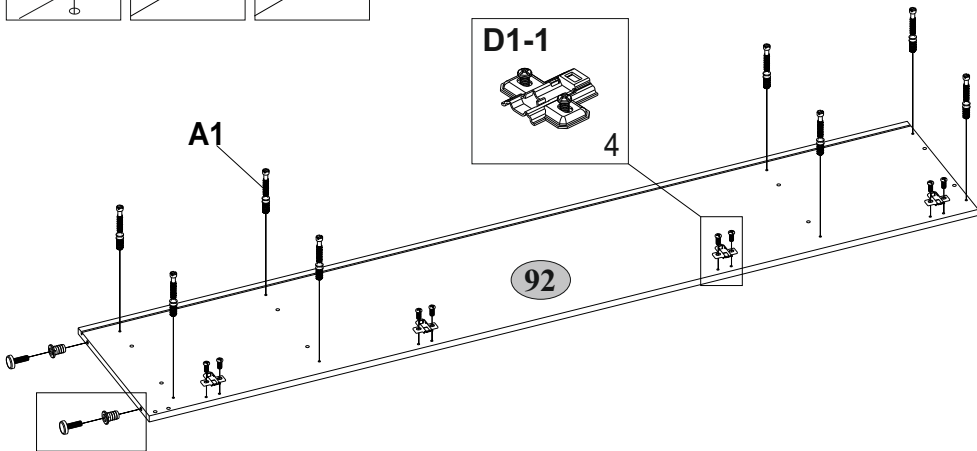
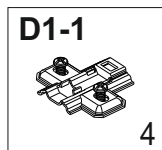
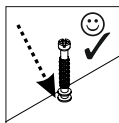
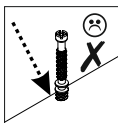
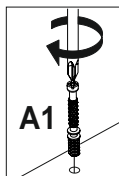

6

<b>A1</b>  7x34      16	<b>D1-1</b>  4	<b>N11</b>  4	<b>N19</b>  4 Ø8	<b>R23</b>  6,3x13      8
--	---	--	---	--



7

<b>E1-1</b>  4	<b>H46</b>  1	<b>R1</b>  3x13 2	<b>R102</b>  3,5x16 8
---	--	---	---

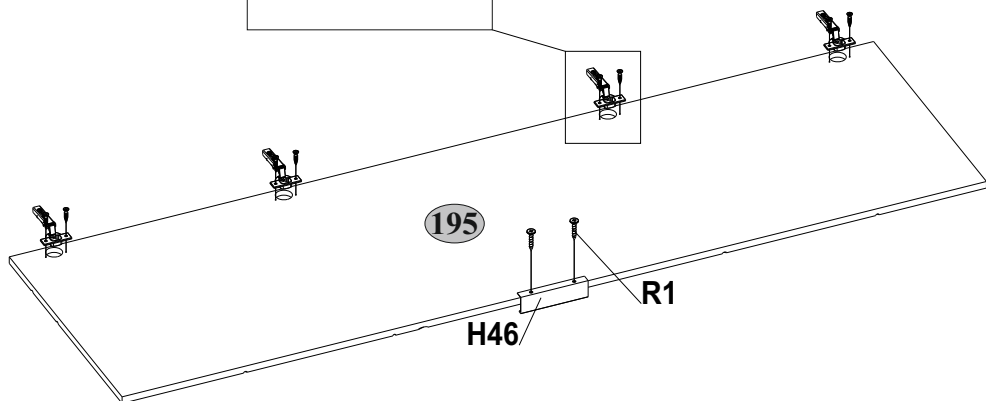
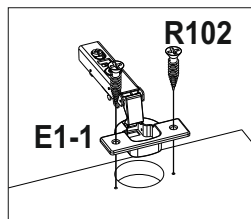

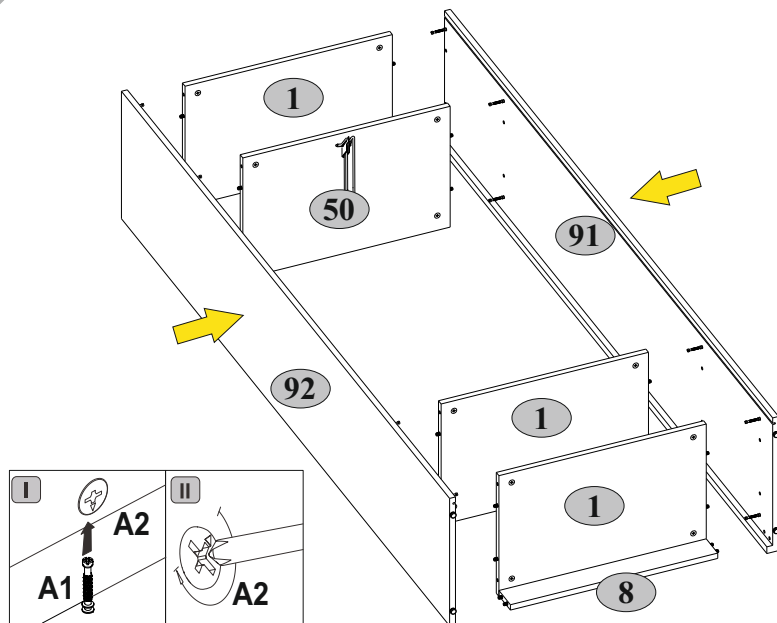

8

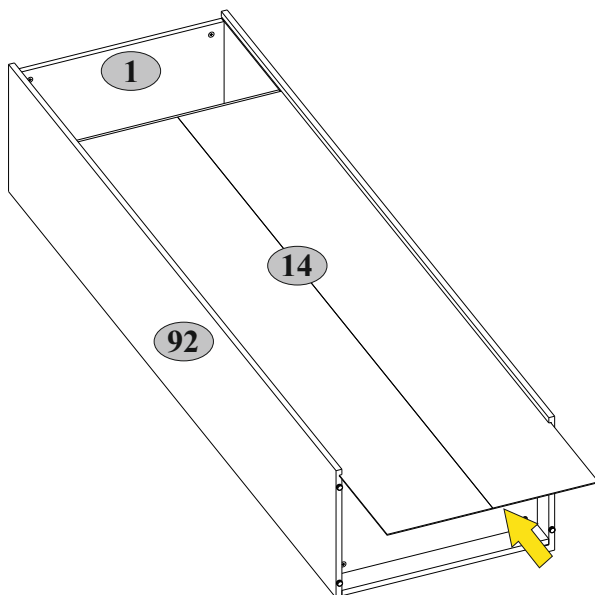

9





<b>R3</b>  3x20	<b>S1</b>  10
--	--

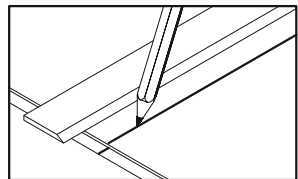
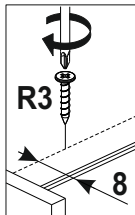
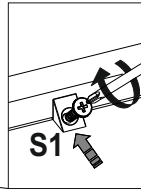
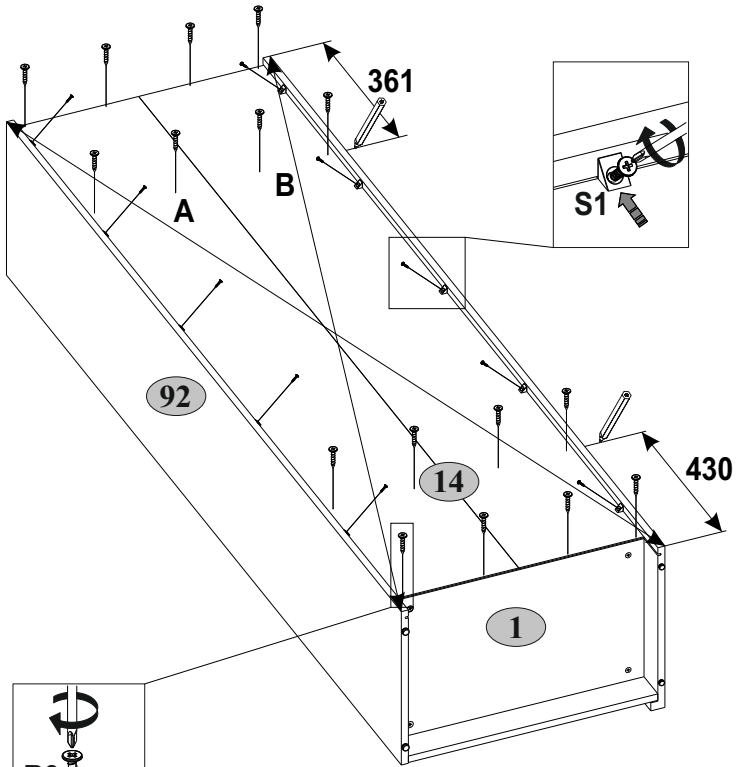
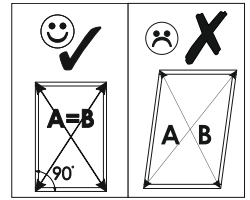
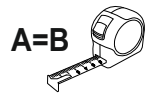

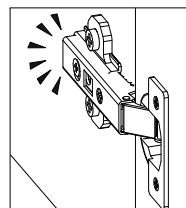
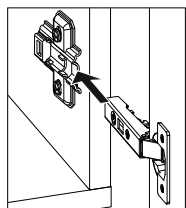
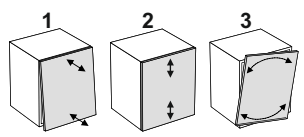
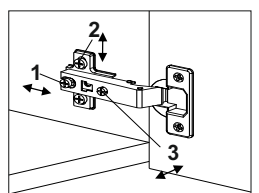
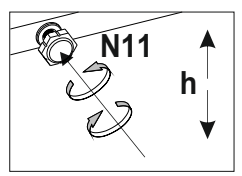
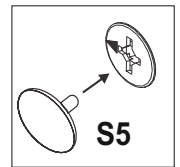
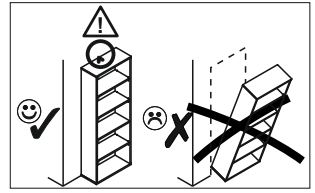
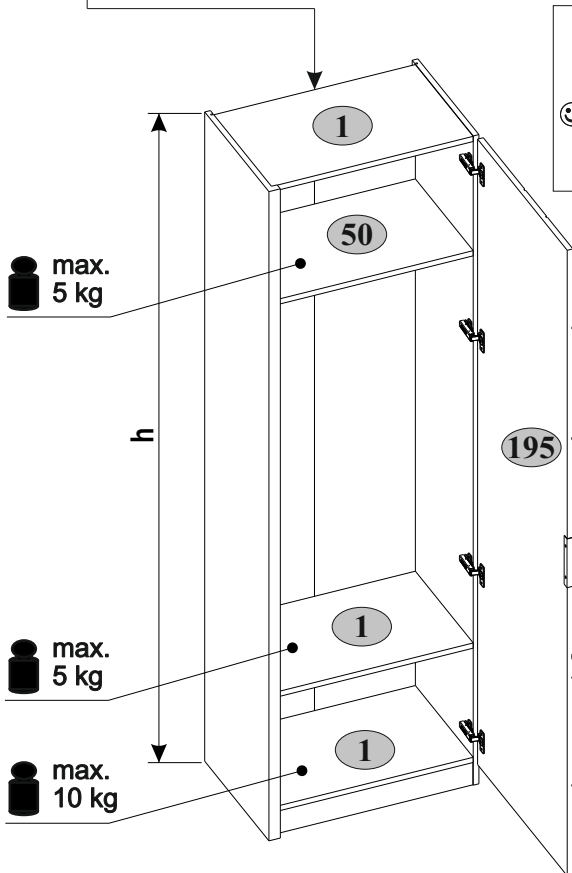
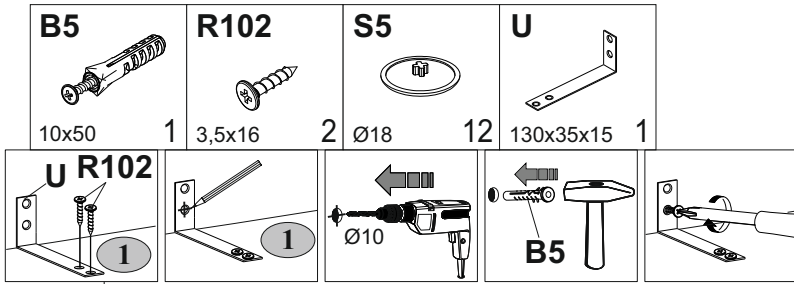



## Инструкция по уходу за мебелью и правила эксплуатации

1. Мебель рекомендуется эксплуатировать в бытовых помещениях с температурой воздуха не ниже +2°C и относительной влажностью 45-70 %.
2. Мебель должна быть защищена от воздействия прямых солнечных лучей, так как это вредит внешнему виду изделий и может изменить цвет поверхности.
3. Не следует ставить на поверхность мебели горячие предметы.
4. Случайно попавшую на поверхность изделия влагу, жидкость следует снять сухой тканью.
5. Удаление пыли с полированной или лакированной поверхности следует производить сухой тканью (фланель, миткаль).
6. Полированные и лакированные поверхности мебели рекомендуется освежать специально предназначенными для этого средствами.
7. Очищать стекла рекомендуется специальными составами, нанесенными на мягкую ткань.
8. Не допускается применение соды, стиральных порошков, абразивных паст, порошков и прочих, не предназначенных для ухода за изделиями мебели препаратов.

### Гарантии изготовителя

1. Гарантийный срок эксплуатации изделия - 36 месяцев со дня продажи магазином. В период гарантийного срока изготовитель гарантирует ремонт изделий или их замену, если потребителем не нарушены правила эксплуатации.
2. Претензии предъявляются потребителем непосредственно в торгующую организацию, в которой была приобретена мебель, предъявив настоящую "Инструкцию по сборке" и копию товарного чека.
3. Изделие, соответствует требованиям ГОСТ 16371-2014, ТР ТС 025/2012, ЕАЭС №BY/112 11.01. ТР025 018 05832 от 13.10.2020 по 12.10.2025.
4. Срок службы мебели - 5 лет.
5. Предприятие-изготовитель оставляет за собой право вносить изменения в конструкцию изделия, не ухудшая его конструктивные и эксплуатационные характеристики.
6. Для сборки изделий рекомендуется привлекать квалифицированных специалистов.

### Запах.

От новой мебели может исходить запах материалов, из которых она изготовлена. Запах может сохраняться в течение трёх недель с момента сборки. Для снижения интенсивности запаха рекомендуется:

-для мягкой мебели - пропылесосить изделие и проветрить помещение.

Повторять 3-4 раза в день.

-для корпусной мебели – протирать тканью, смоченной мягким моющим средством, вытирать чистой сухой тканью и проветривать помещение, предварительно открывая все двери и ящики изделия.

Повторять 3-4 раза в день.

**Важно!** Сохраните, пожалуйста, инструкцию в случае повторной сборки мебели или рекламации. В случае составления рекламации пользуйтесь, пожалуйста, обозначением из инструкции сборки.