

Инструкция по уходу за мебелью и правила эксплуатации:

1. Мебель рекомендуется эксплуатировать в бытовых помещениях с температурой воздуха не ниже +2°C и относительной влажностью 45-70 %.
2. Мебель должна быть защищена от воздействия прямых солнечных лучей, так как это вредит внешнему виду изделий и может изменить цвет поверхности.
3. Не следует ставить на поверхность мебели горячие предметы.
4. Случайно попавшую на поверхность изделия влагу, жидкость следует снять сухой тканью.
5. Удаление пыли с полированной или лакированной поверхности следует производить сухой тканью (фланель, миткаль).
6. Полированные и лакированные поверхности мебели рекомендуется освежать специально предназначенными для этого средствами.
7. Очищать стекла рекомендуется специальными составами, нанесенными на мягкую ткань.
8. Не допускается применение соды, стиральных порошков, абразивных паст и прочих средств, не предназначенных для ухода за предметами мебели.

В связи с постоянной работой, направленной на улучшение потребительских свойств мебели, предприятие-изготовитель оставляет за собой право на изменения конструкции, не влияющие на качество и внешний вид изделия.



инструкция по сборке

Шкаф арт. 1829

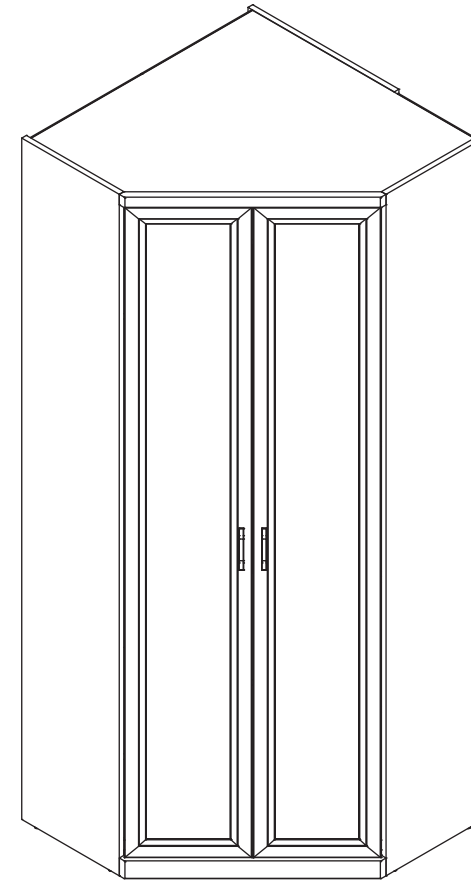

габаритные размеры

высота: 2305 мм
ширина: 900 мм
глубина: 900 мм

единая справочная служба:
8 800 100-50-22
(звонок по России бесплатный)

LAZURIT

1

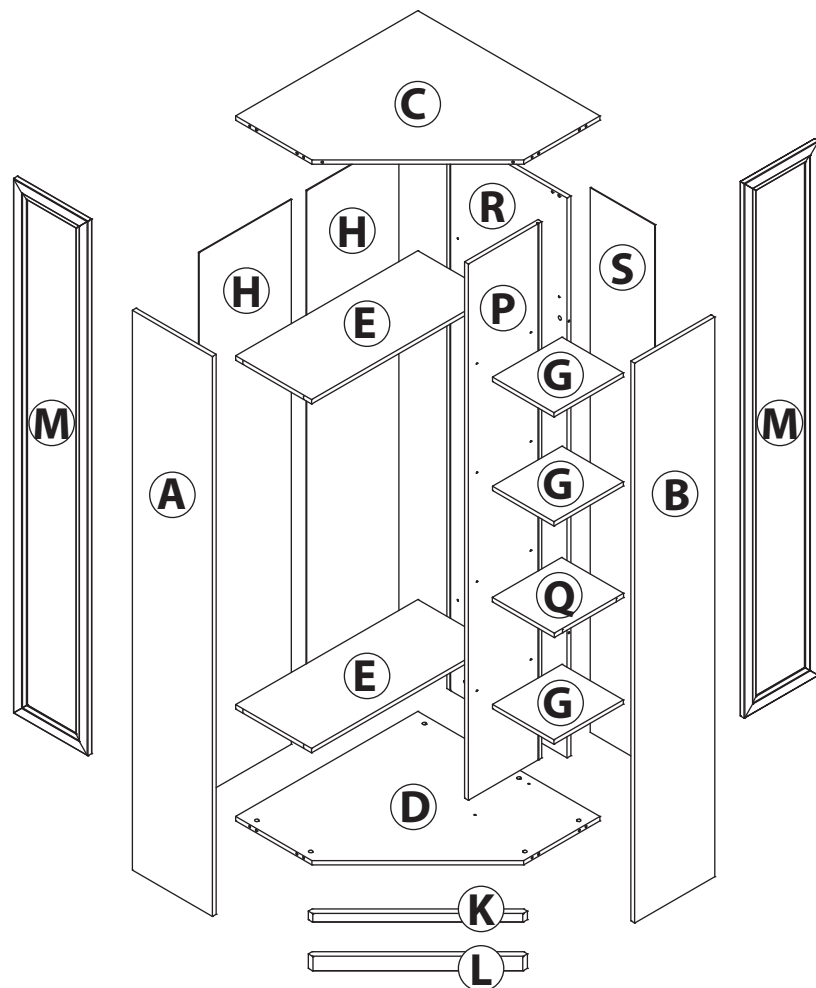

поз.	название детали	№ упак.	кол-во, шт.	длина, мм	ширина, мм
A	Стенка боковая левая	1	1	2300	380
B	Стенка боковая правая	1	1	2300	380
C	Крышка	2	1	864	864
D	Дно	2	1	864	864
E	Полка стяжная	2	2	864	360
G	Полка вкладная	2	3	292	329
H	Стенка задняя	1	2	2238	437
K	Планка декоративная	2	1	735	35
L	Цоколь	2	1	735	60
M	Дверь арт. 0729	3	2	2196	352
P	Стенка промежуточная	1	1	2203	348
Q	Полка стяжная	2	1	294	329
R	Экран	1	1	2300	570
S	Стенка задняя	1	1	2238	306



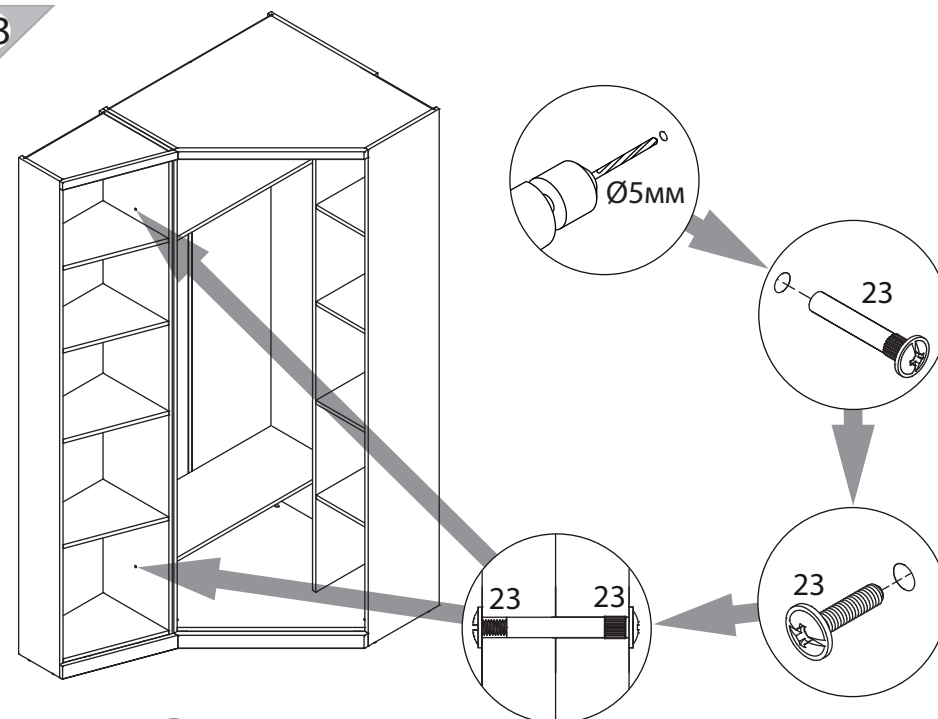



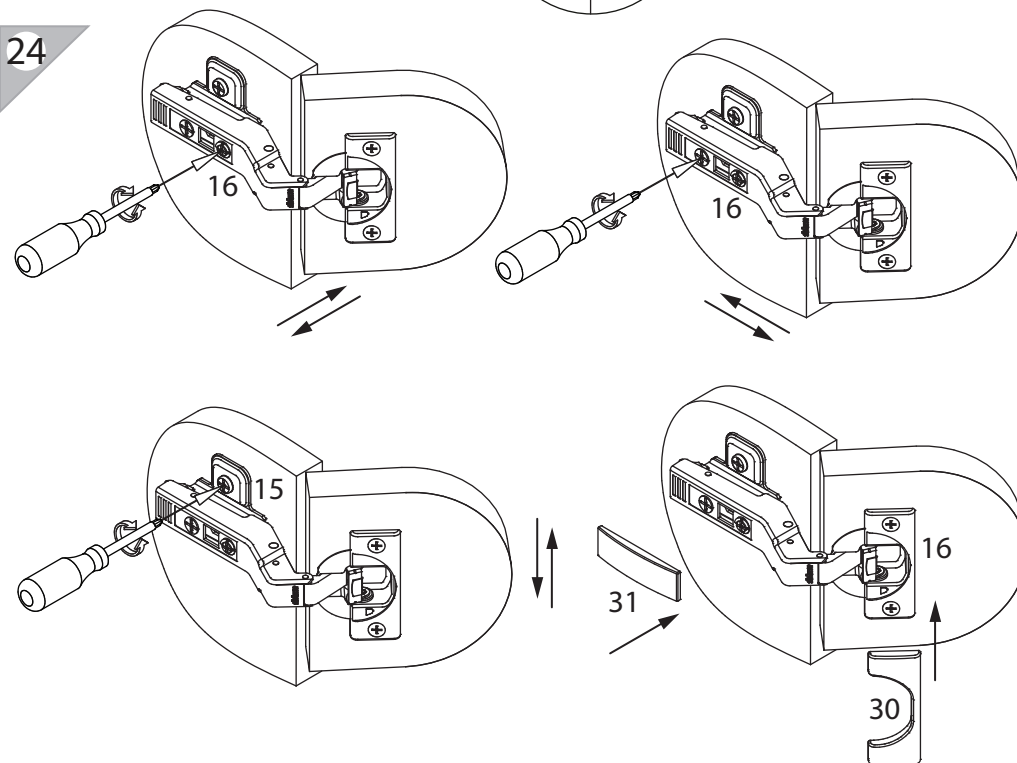

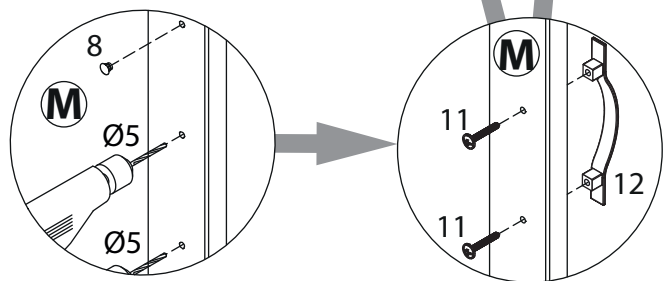
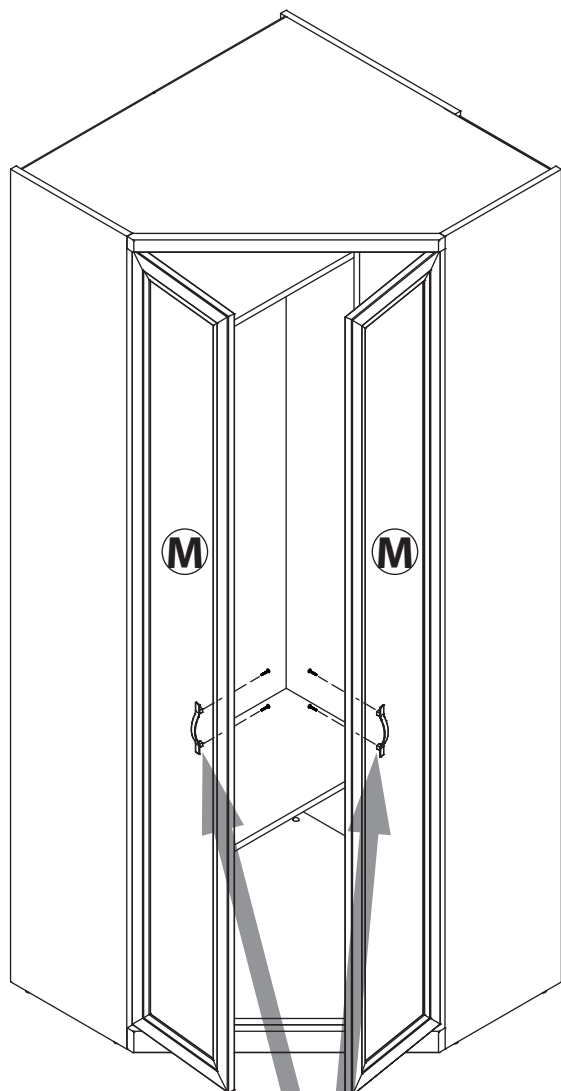

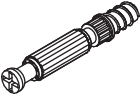
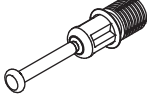



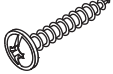

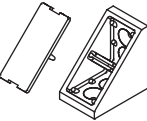
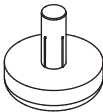
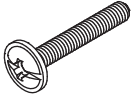

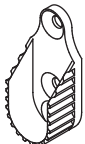
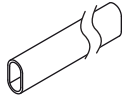
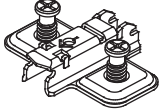
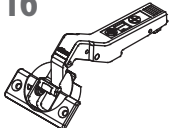
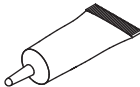
23

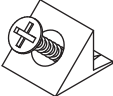

24

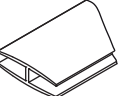

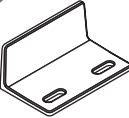
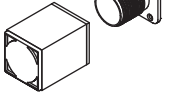

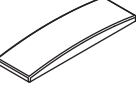
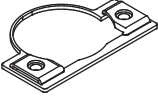
1  уп.1 x15	15/18	2  уп.1 x3	3  уп.1 x12	Ø10	4  уп.1 x15	Ø15	5  уп.1 x30	3.5x16	
6  уп.1 x22	3x16	7  уп.1 x2	3.5x16	8  уп.1 x3	Ø5	9  уп.1 x2	10  уп.1 x6		
11  уп.1 x4	M4x25	12  уп.1 x2	13  уп.1 x2	14  уп.2 x1	l=856	15  уп.1 x6			
16  уп.1 x6	17  уп.1 x1	18  уп.1 x16	19  уп.1 x16	20  уп.1 x16	21  уп.1 x14	22  уп.1 x8	23  уп.1 x2	24  уп.1 x12	25  уп.1 x1
26  уп.1 x2	27  уп.1 x4	3.5x20	28  уп.1 x1	29  уп.1 x1	30  уп.1 x6				
31  уп.1 x6	32  уп.1 x6								

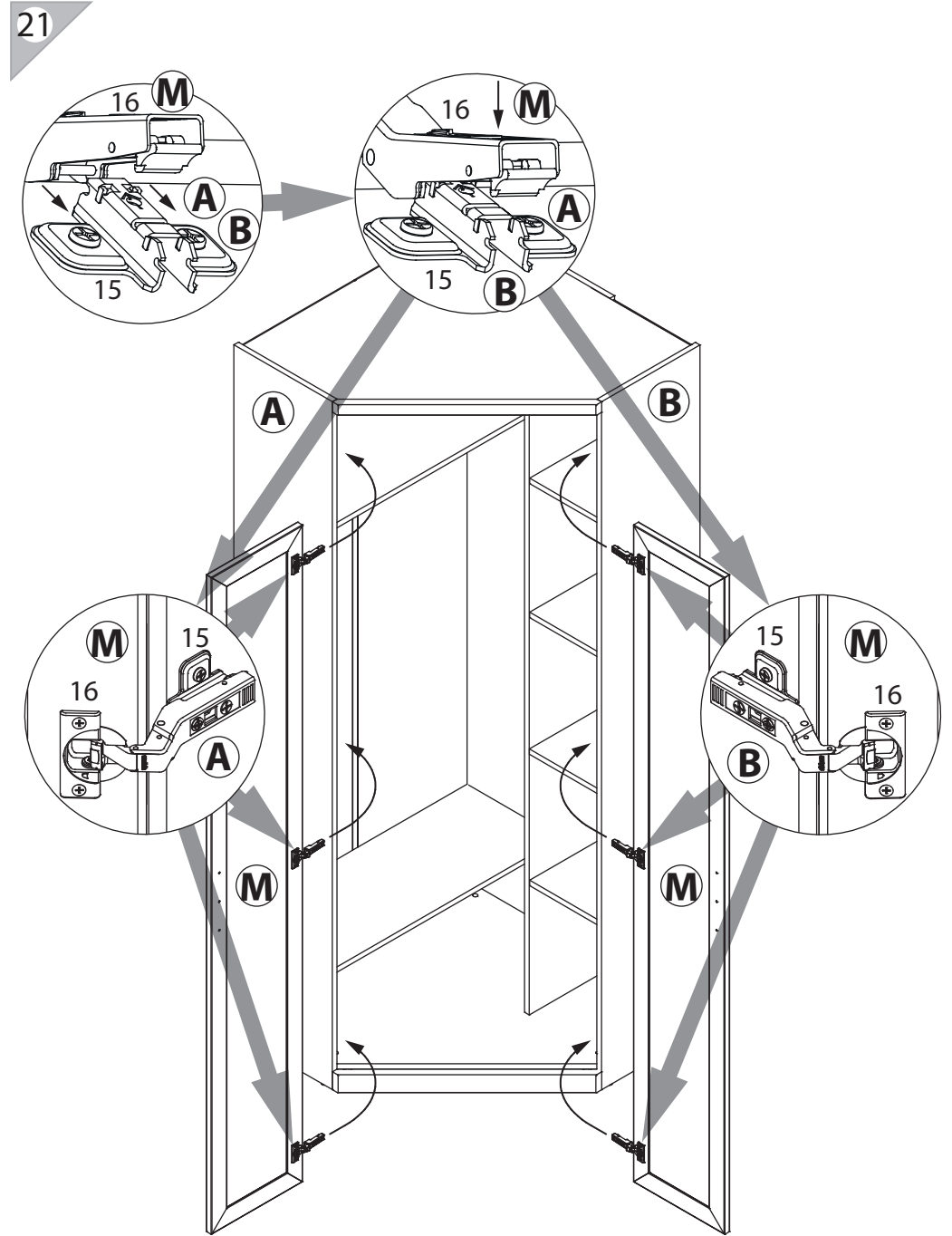
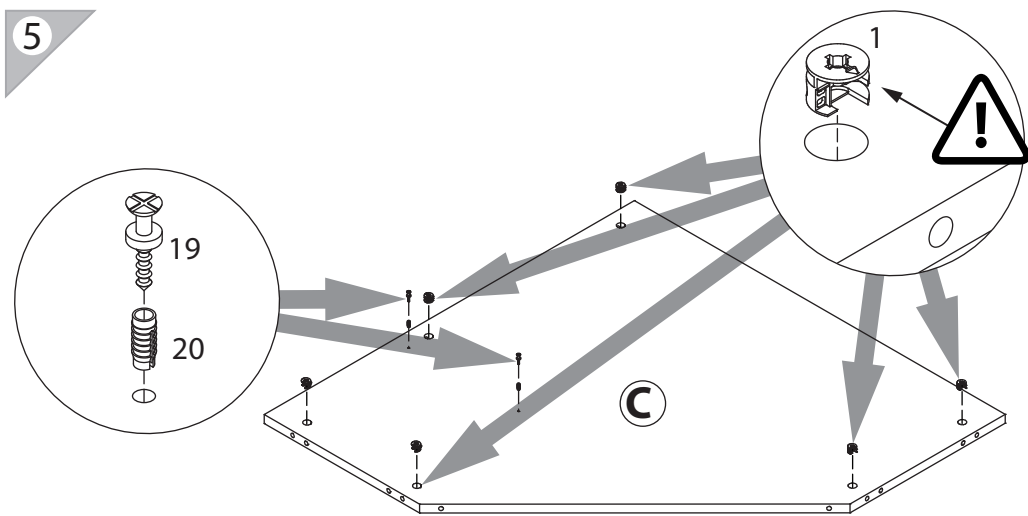
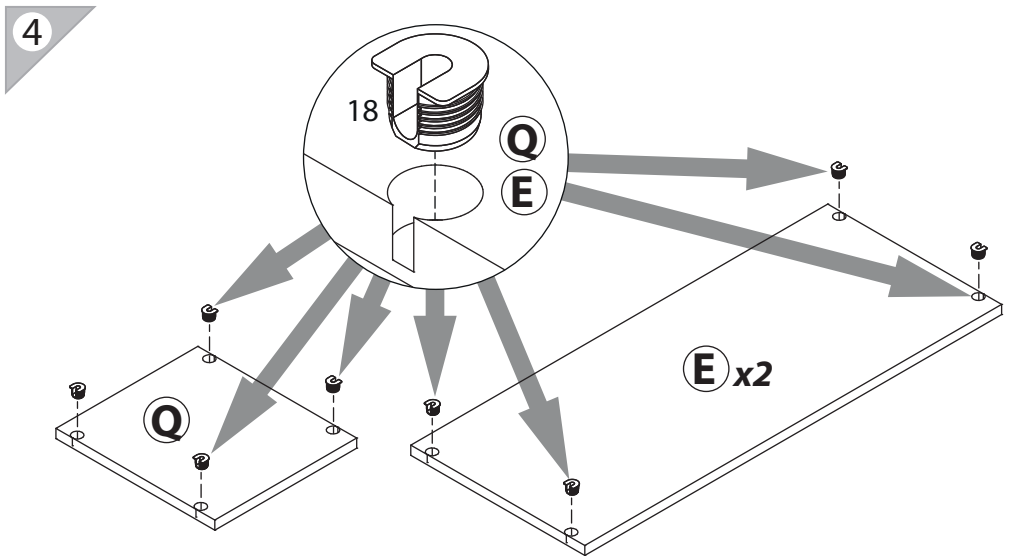
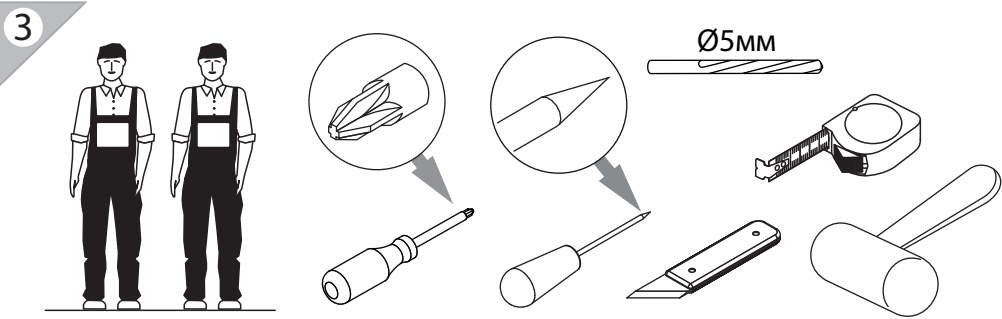

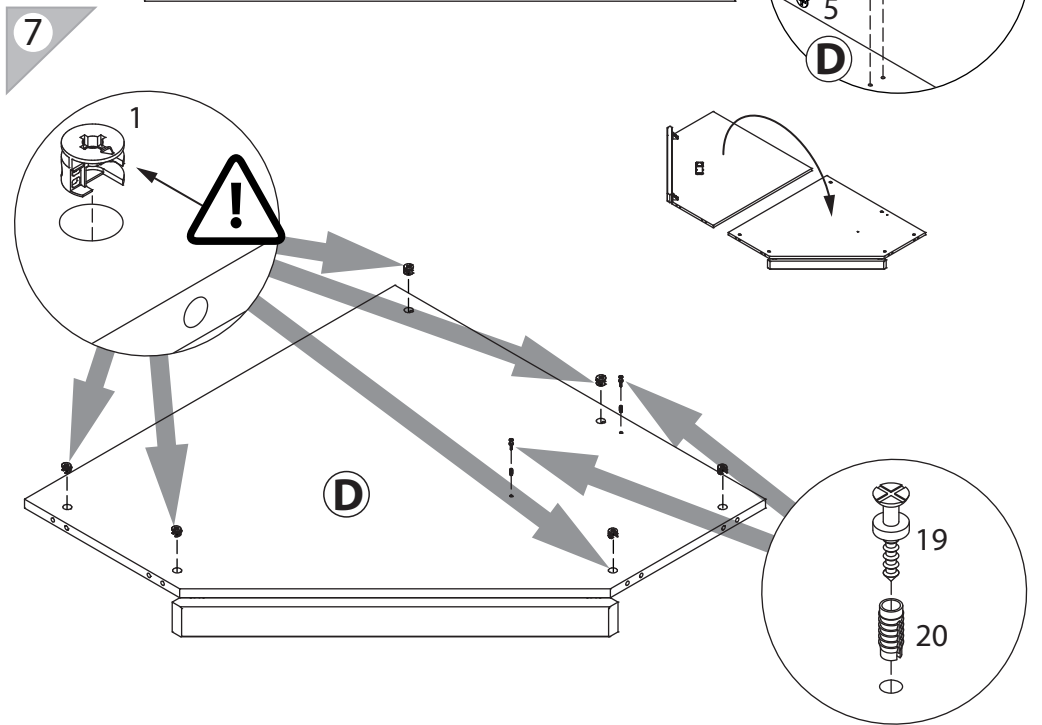
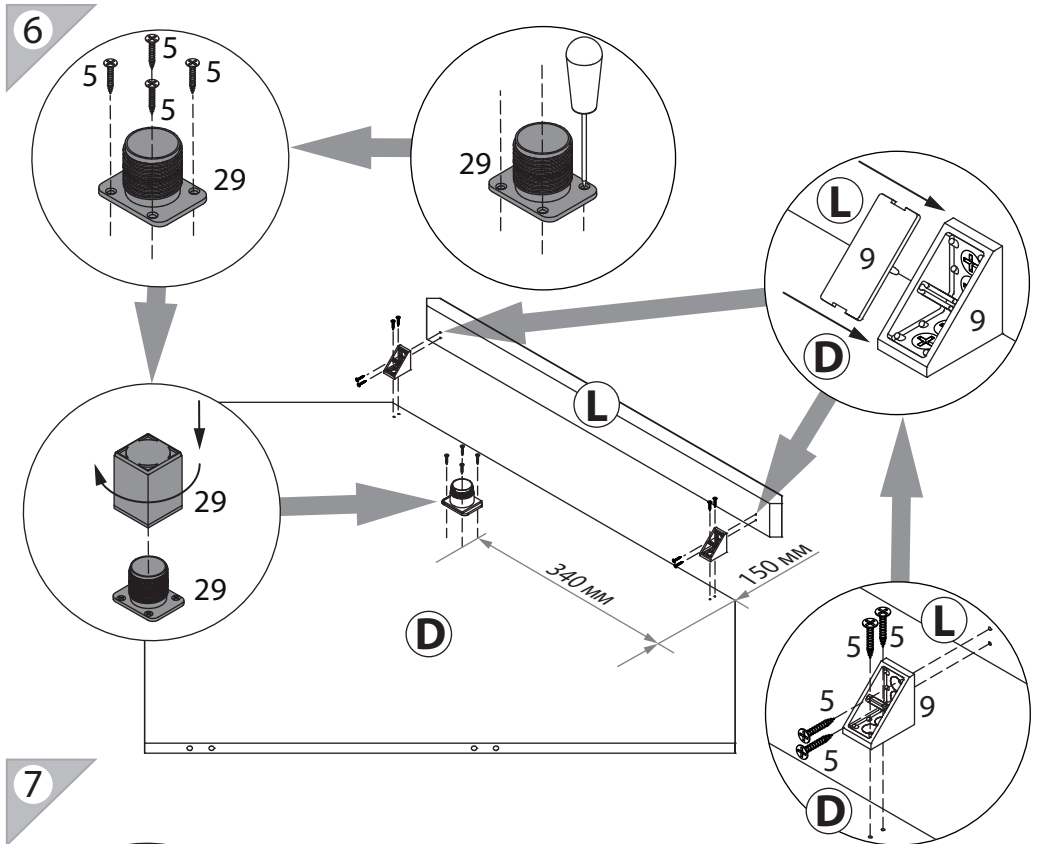
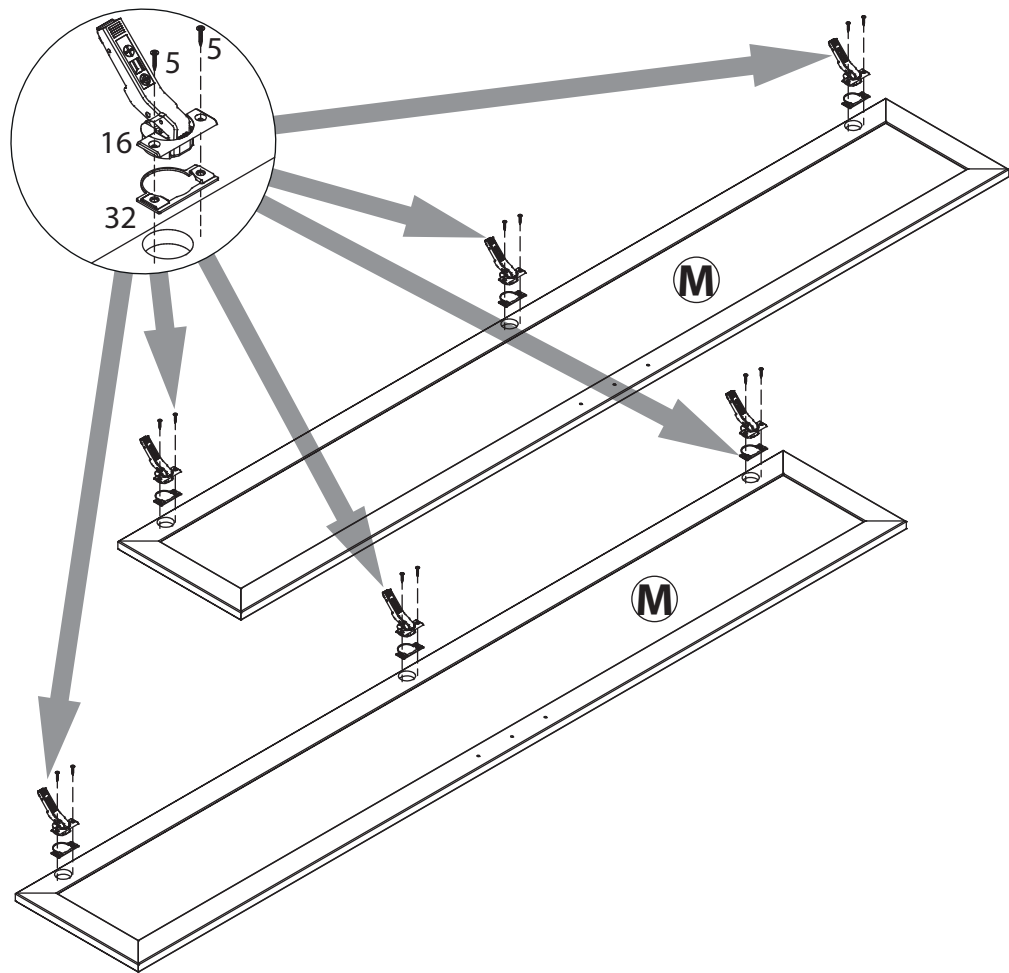

8

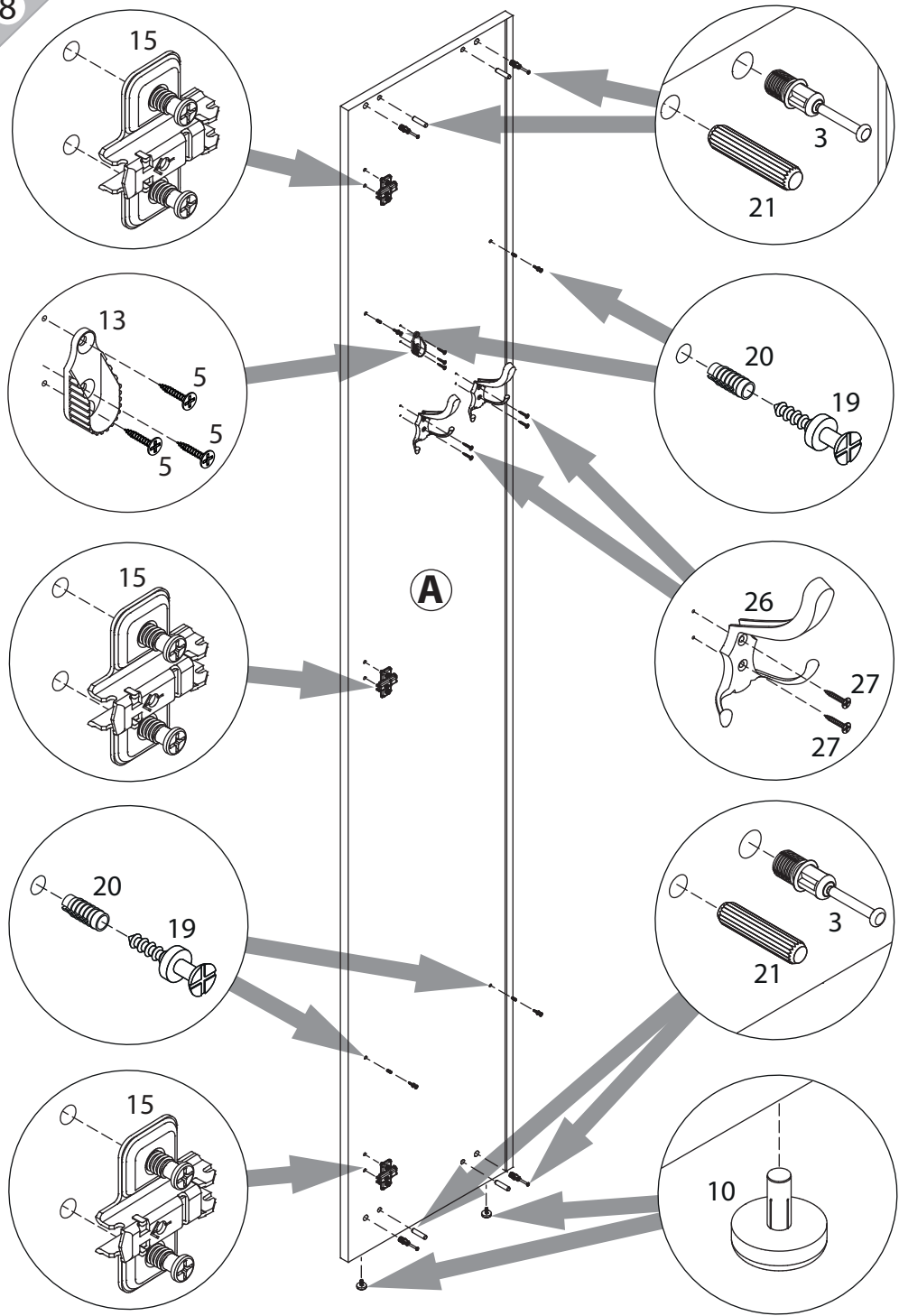

18

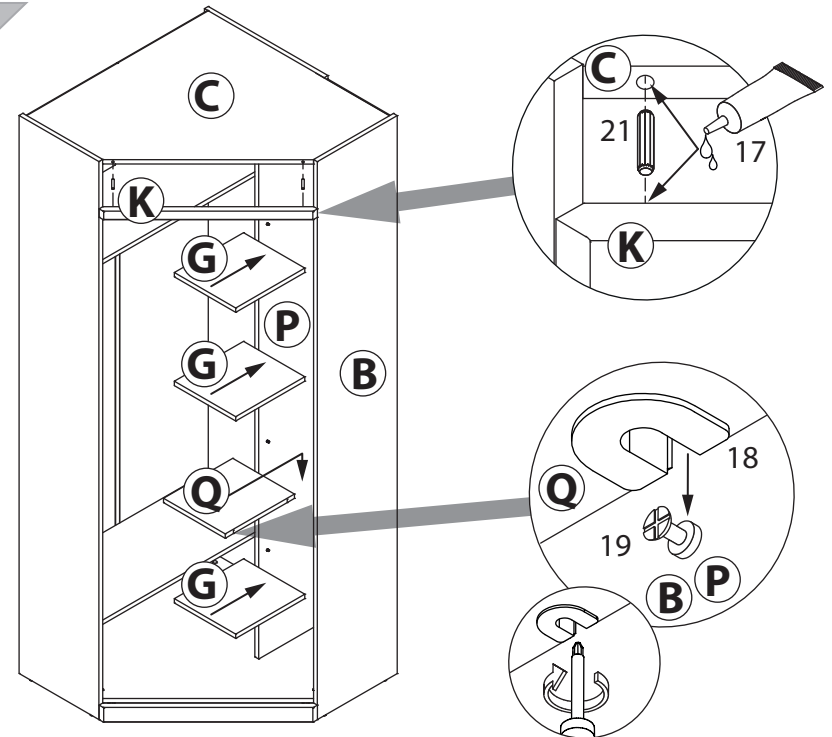

19

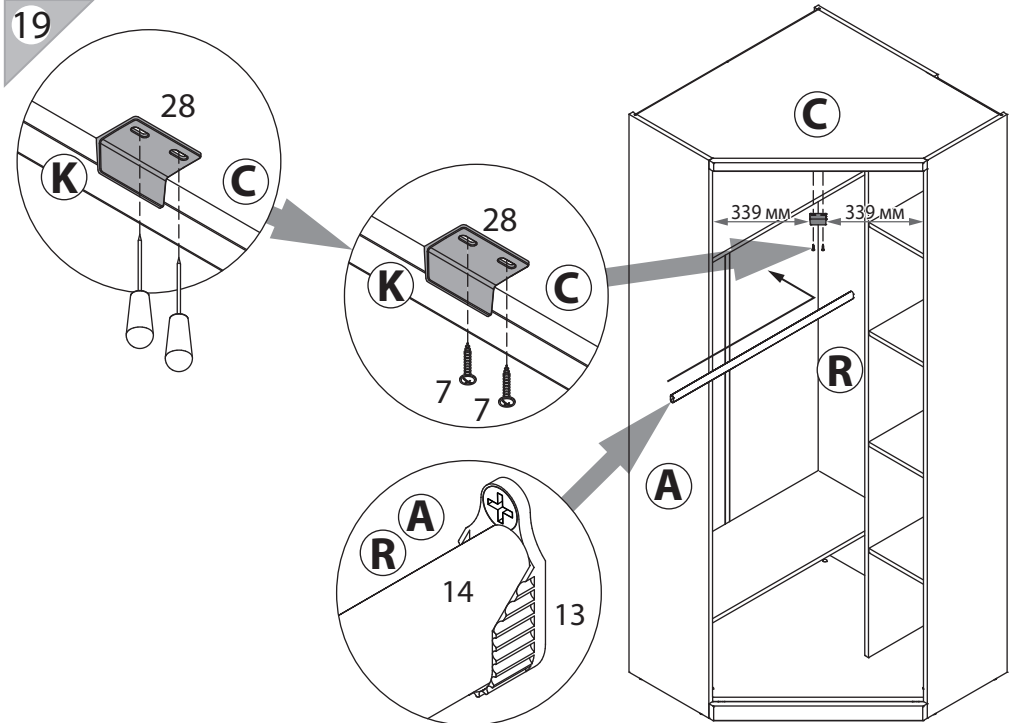

16

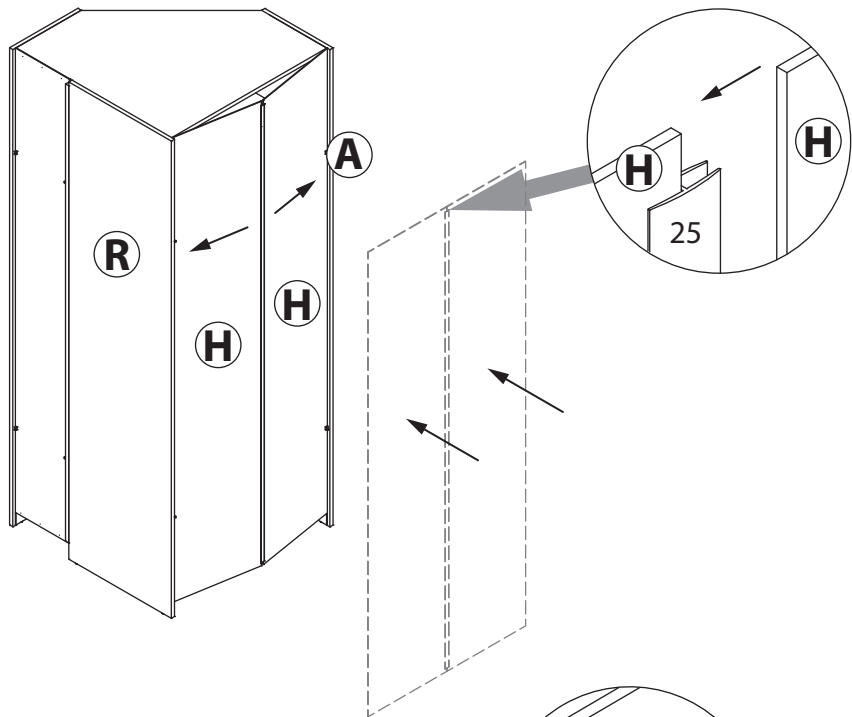

17

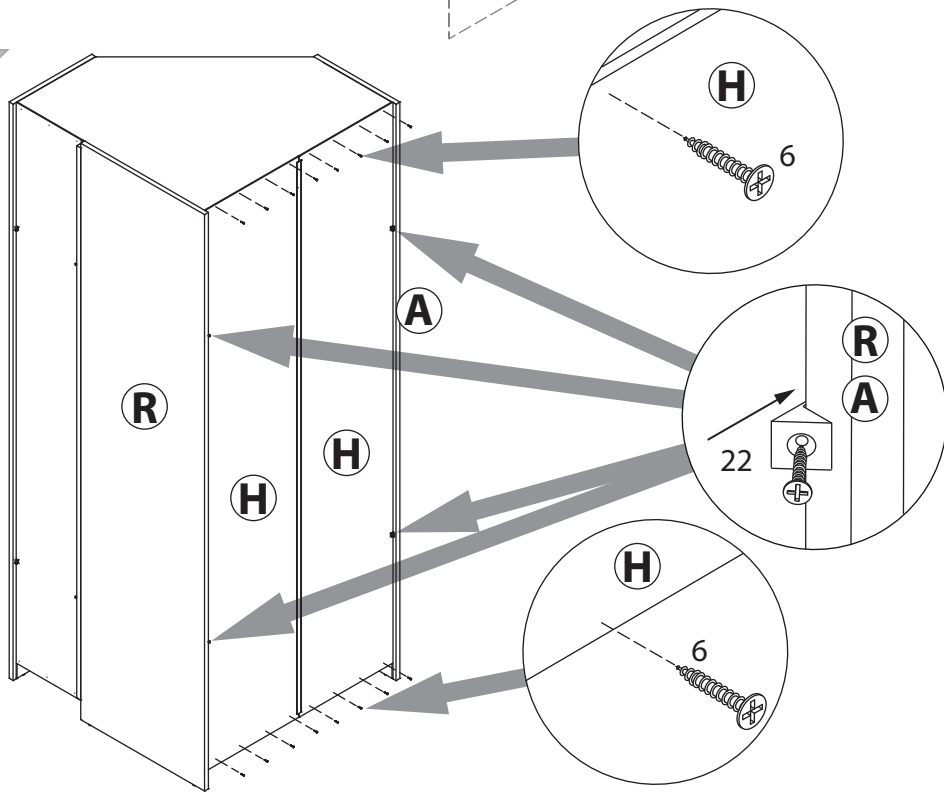

9

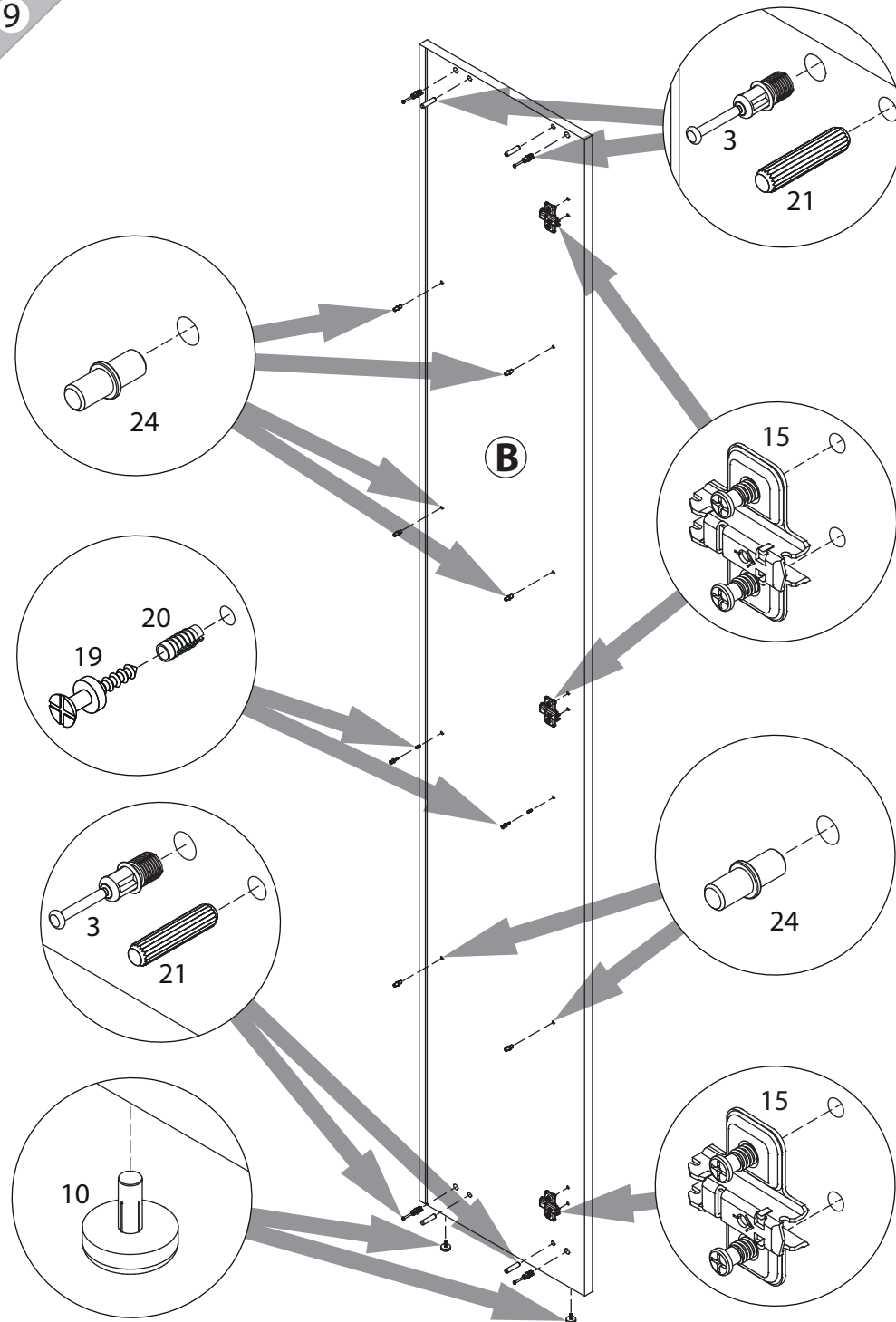

10

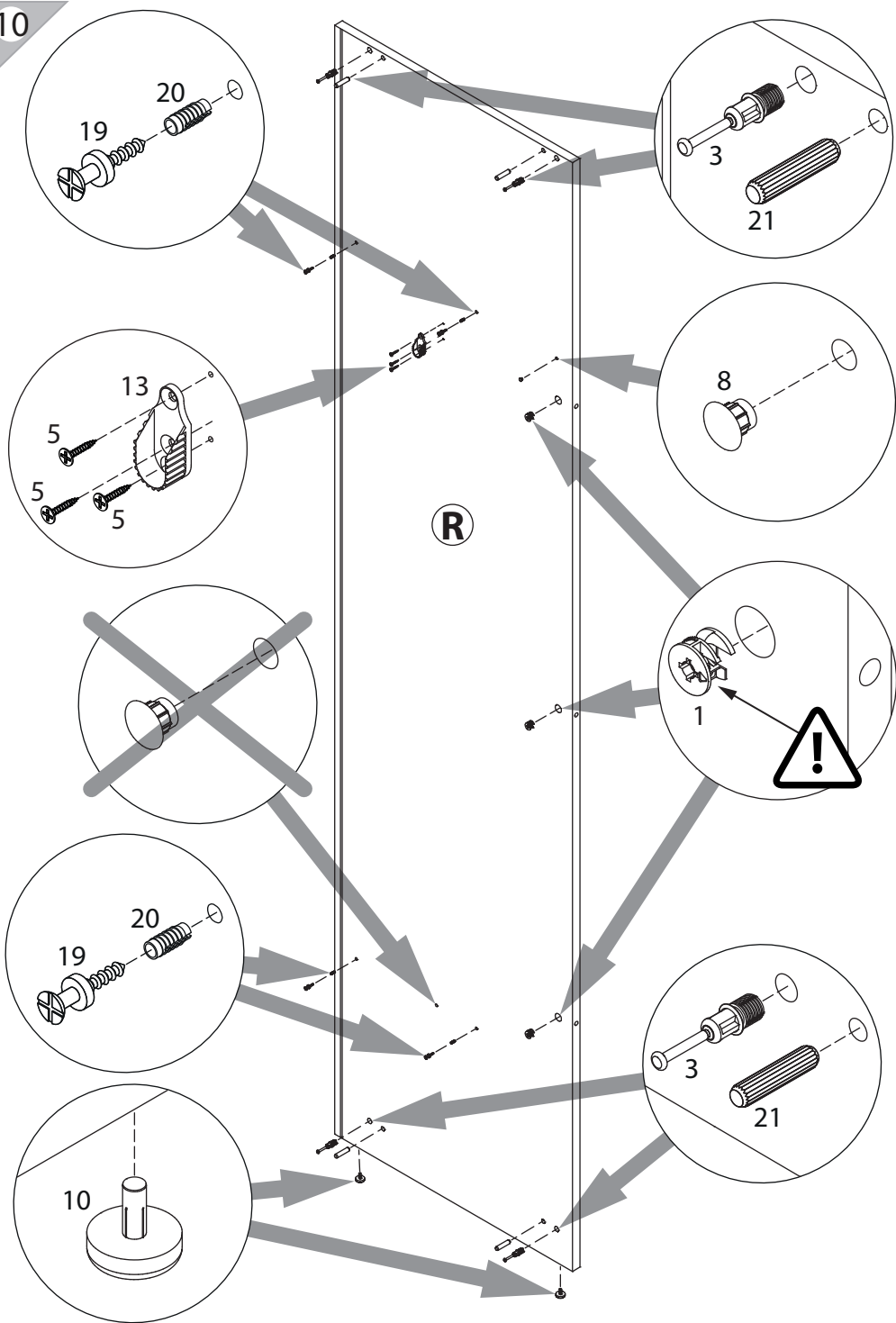

15

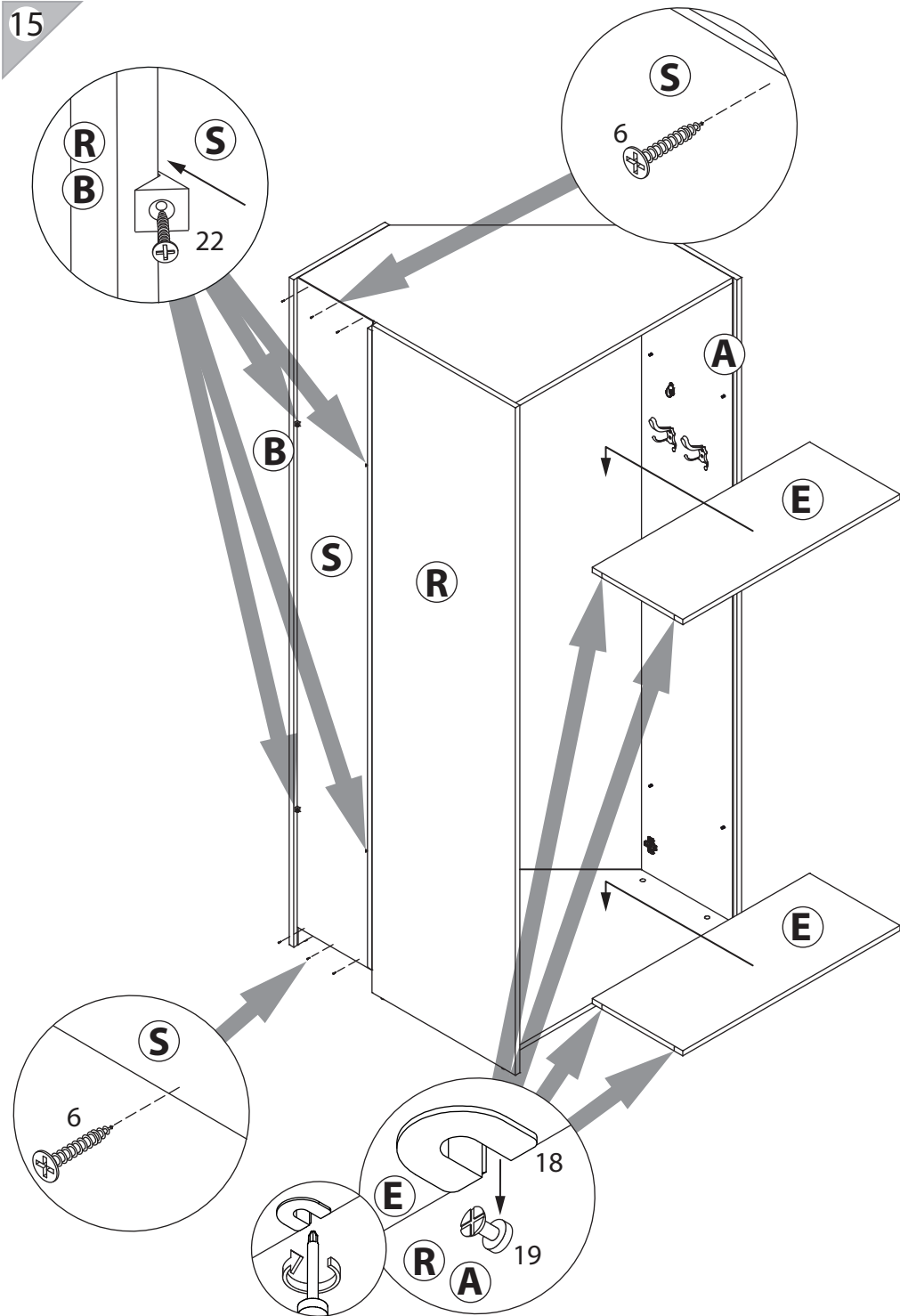

14

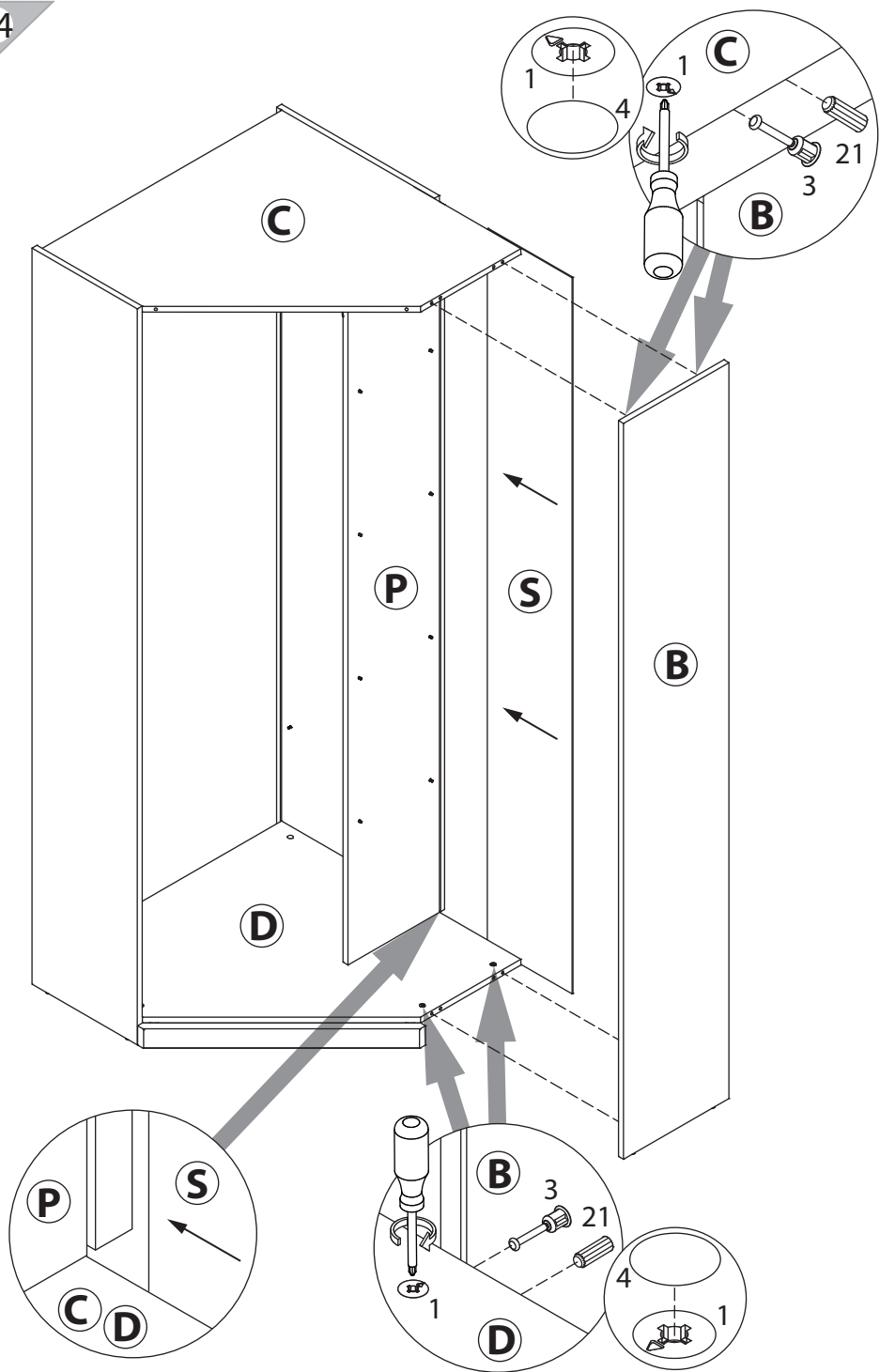

11

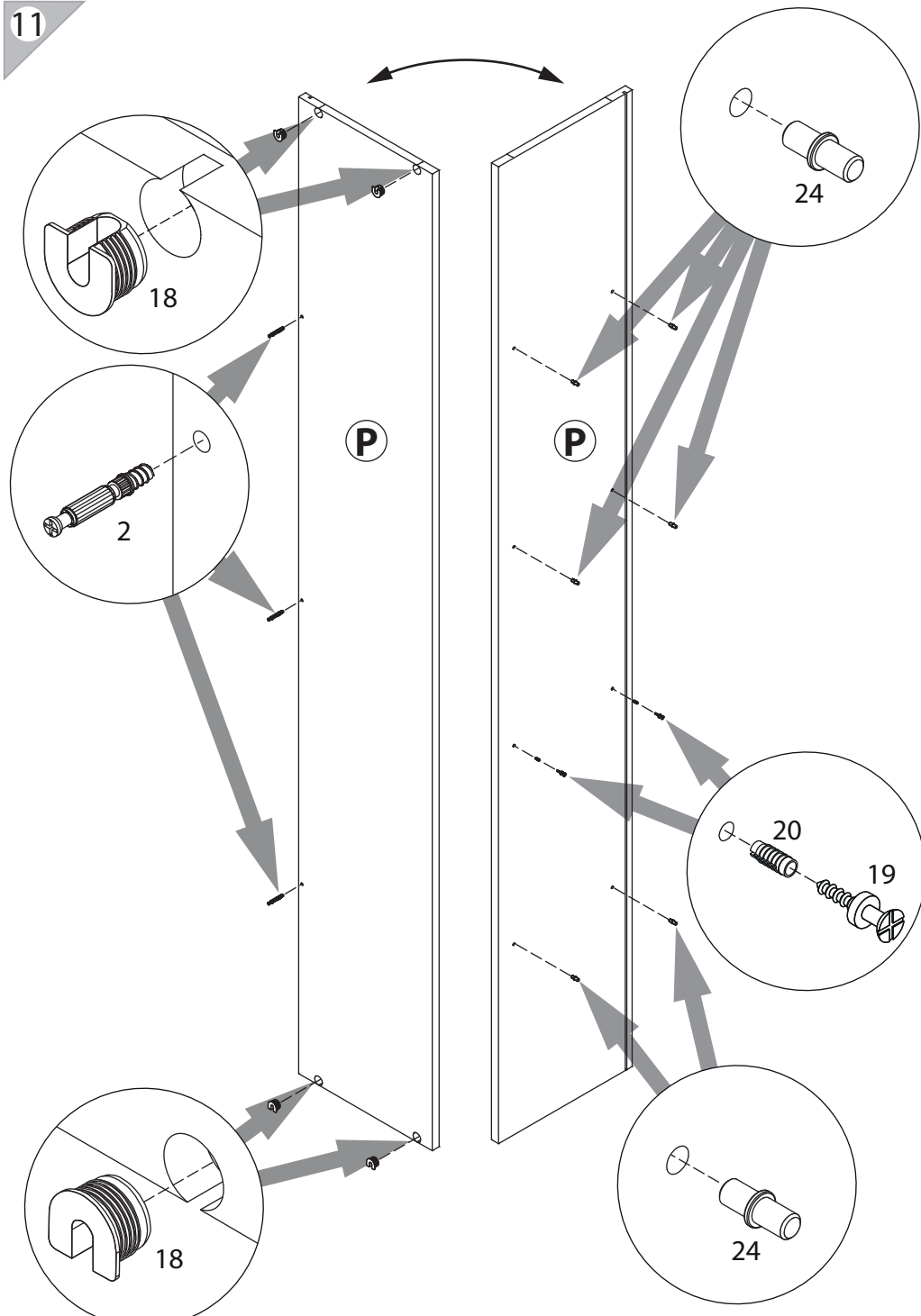

12

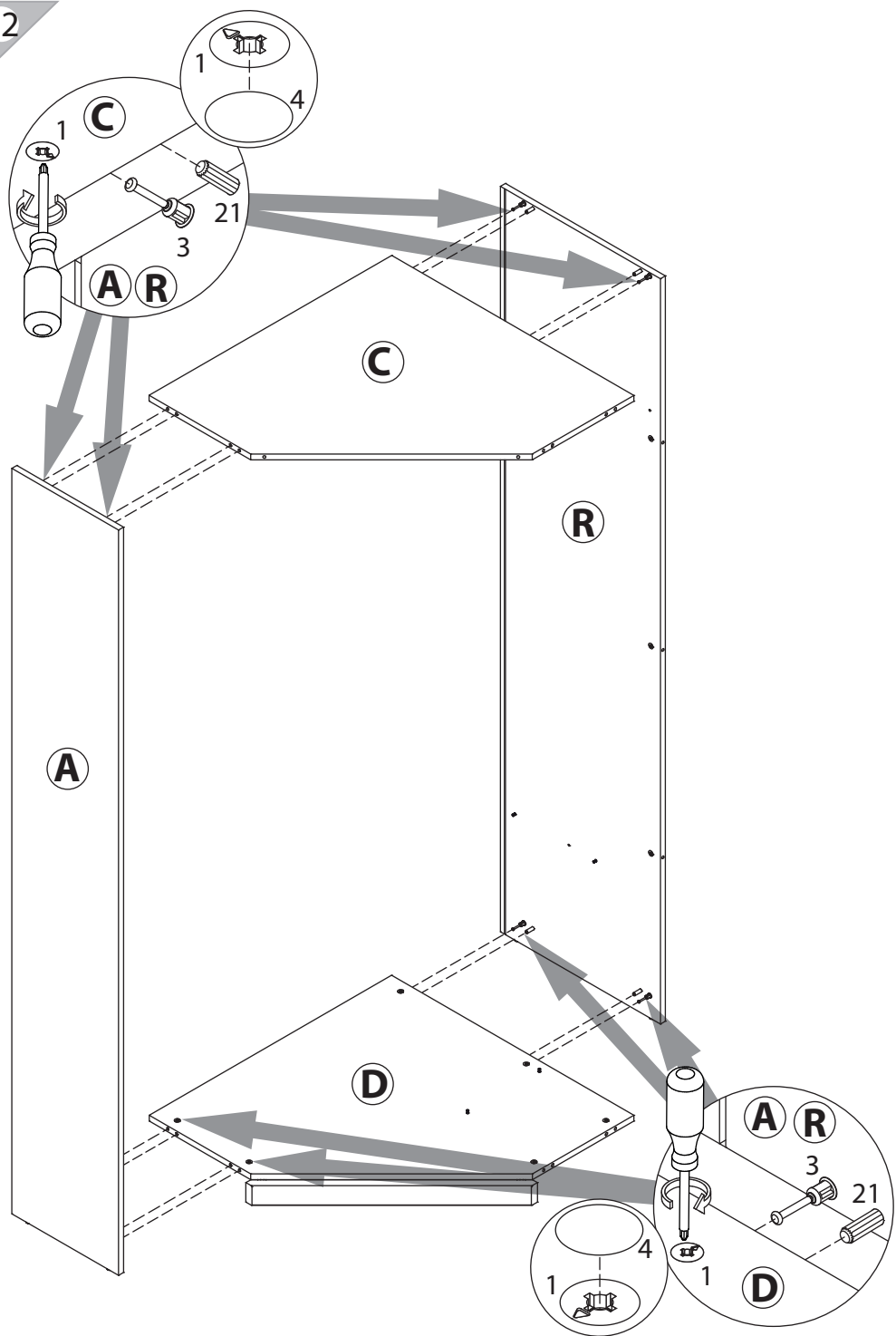

13

