

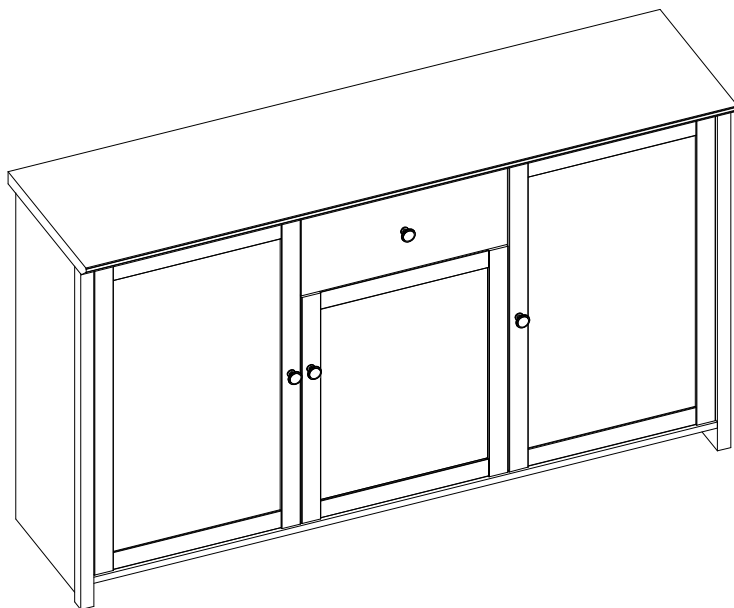

инструкция по сборке
Набор мебели для общей комнаты
«ФЕДЕРИКА»

5875 д дуб вотан бруклин Тумба



габаритные размеры:

высота — 930 мм
ширина — 1571 мм
глубина — 420 мм

Дата выпуска

единая справочная служба:
8 800 100-50-22
(звонок по России бесплатный)

LAZURIT МЕБЕЛЬ



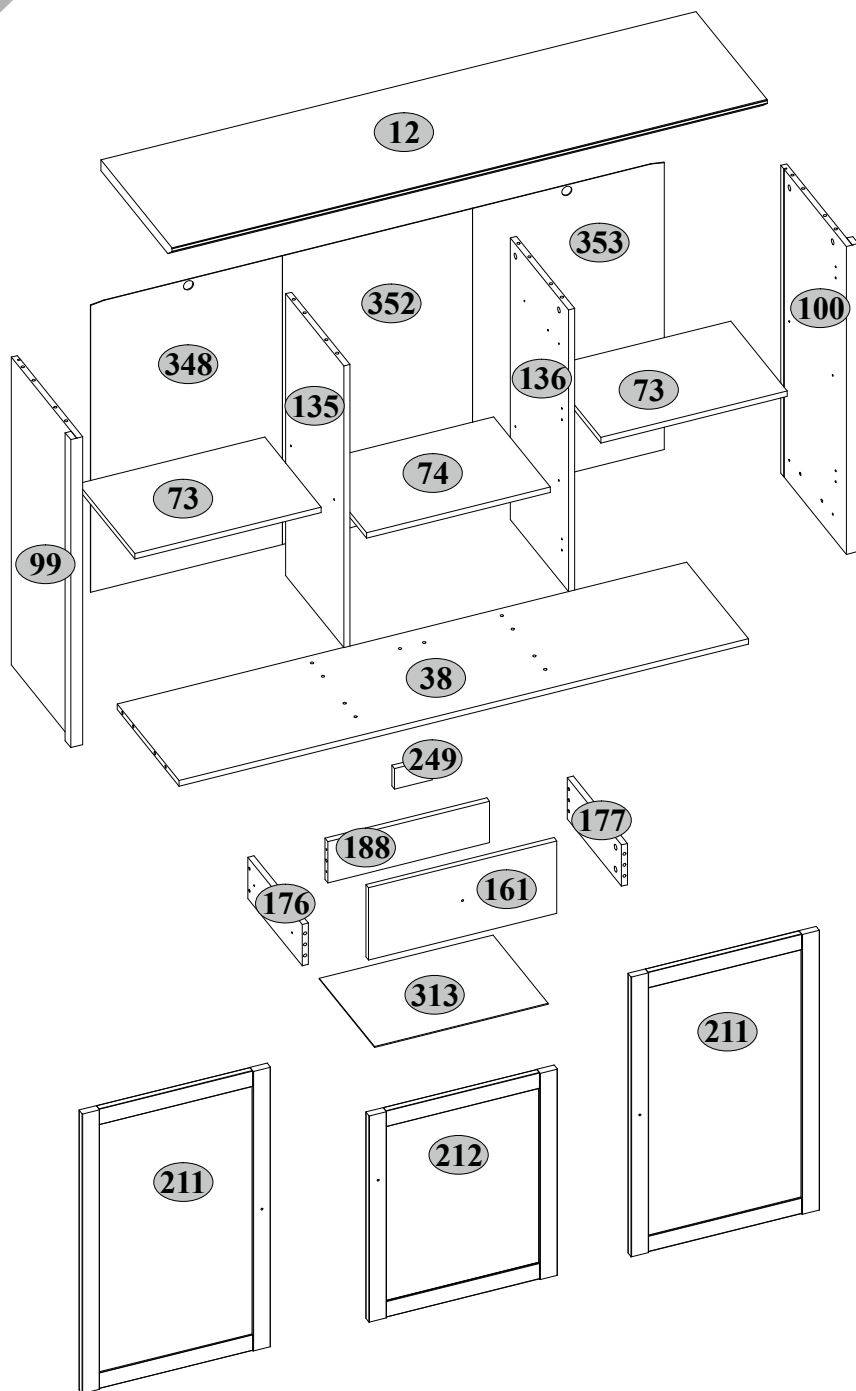



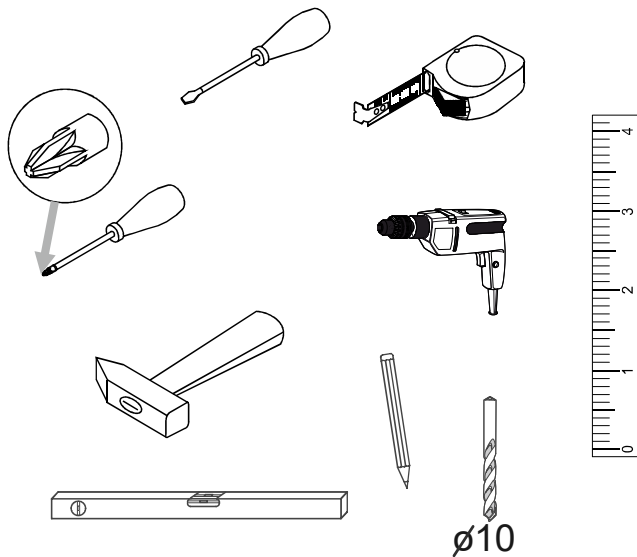
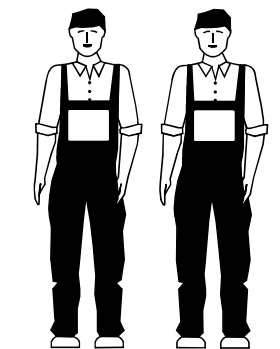





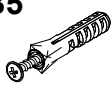
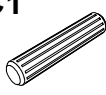
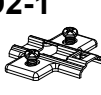
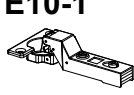



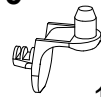

№ п/п	Наименование	Длина мм	Ширина мм	Толщина мм	Кол-во шт.	№ пачки
12	Крышка	1574	420	32	1	3/3
38	Полка соединительная нижняя	1506	365	16	1	3/3
73	Полка переставная	493	333	16	2	3/3
74	Полка переставная малая	486	333	16	1	3/3
99	Стенка боковая левая	894	386	32	1	1/3
100	Стенка боковая правая	894	386	32	1	1/3
135	Перегородка левая	818	343	16	1	1/3
136	Перегородка правая	818	343	16	1	1/3
161	Панель передняя ящика	498	210	16	1	1/3
176	Стенка боковая ящика левая	320	120	16	1	3/3
177	Стенка боковая ящика правая	320	120	16	1	3/3
188	Стенка задняя ящика	428	120	16	1	3/3
211	Дверь	812	498	19	2	2/3
212	Дверь малая	599	498	19	1	1/3
249	Опора центральная	100	60	16	1	3/3
313	Дно ящика	325	459	2,5	1	1/3
348	Стенка задняя левая	838	507	2,5	1	1/3
352	Стенка задняя средняя	838	503	2,5	1	1/3
353	Стенка задняя правая	838	507	2,5	1	1/3
	Комплект фурнитуры				1	1/3

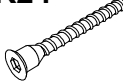

3

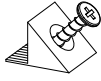
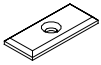

4

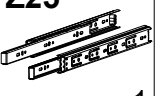



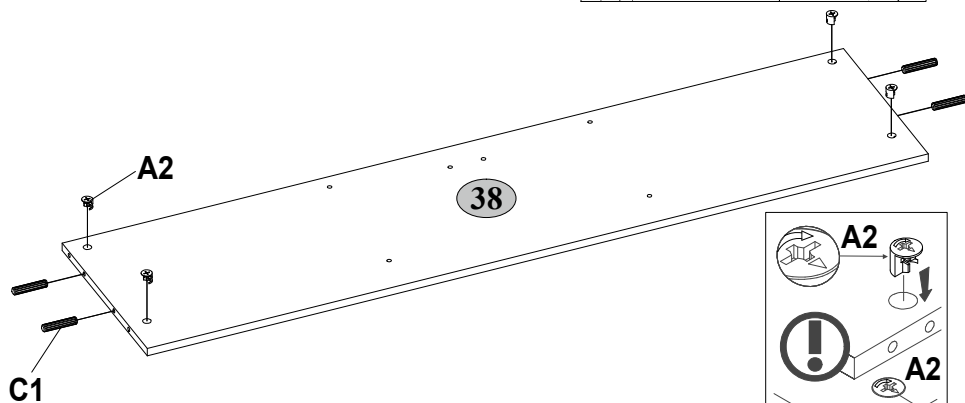
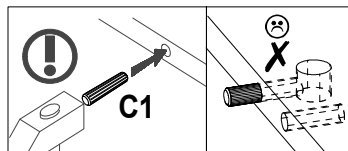
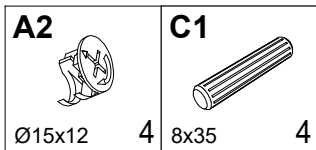

A1  7x34 16	A2  Ø15x12 16	B5  10x50 2	C1  8x35 20	D2-1  6	E10-1  4
E13-1  2	H45  4	I  S4 1	M4  M4x22 1	M12  M4x25 3	N1  5
P5  12	Q  1,5x7 5	R3  3x20 22	R23  6,3x13 12	R24  7x50 10	R27  5,0x13 10
R102  3,5x16 16	S1  12	S3  6	S5  Ø18 4	S5  Ø18 4	S8  Ø14 2
U  90x35x15 2	Z25  300 1				

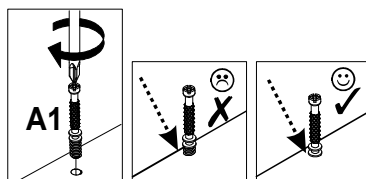
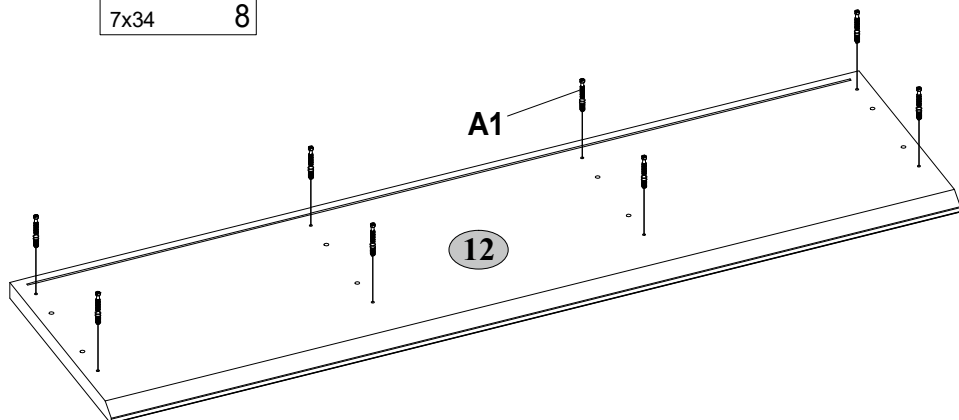
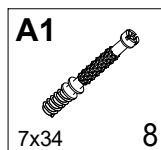
5

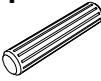

6

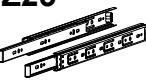
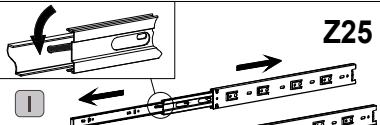

A2  Ø15x12 4	C1  8x35 8	D2-1  2	P5  8	R23  6,3x13 4
R27  5,0x13 6	Z25  300 1	 Z25 		

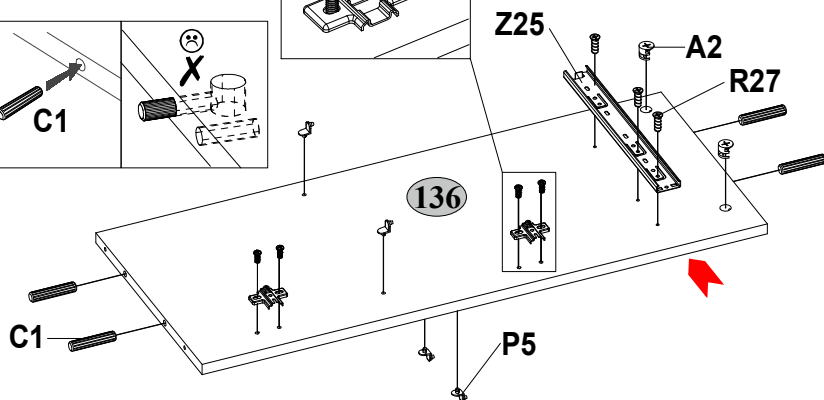
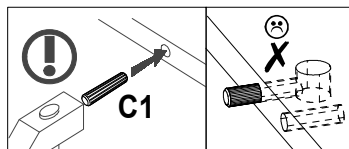
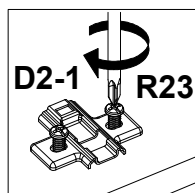
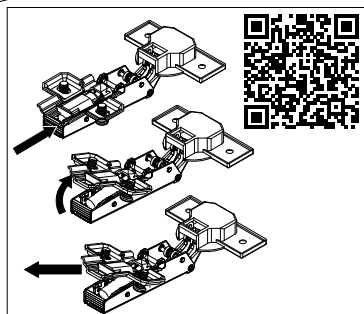
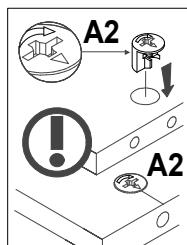
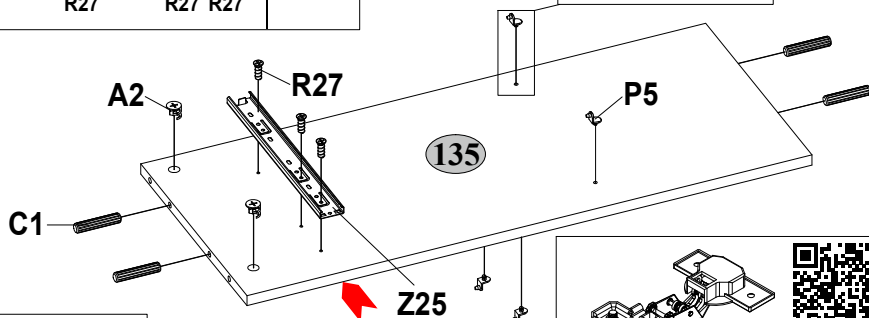
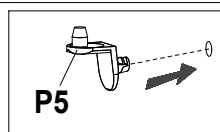
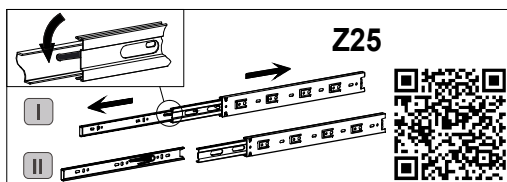
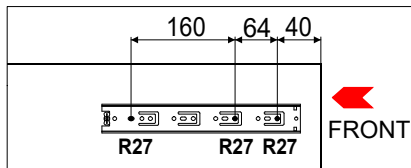

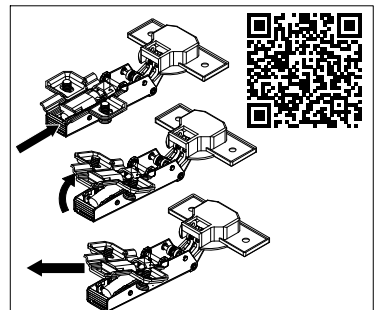
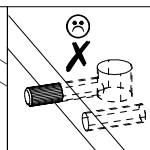
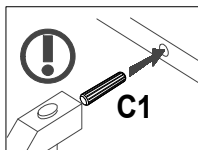
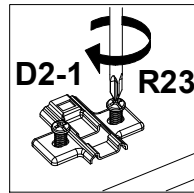
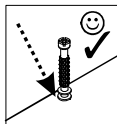
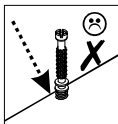
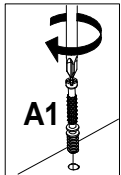
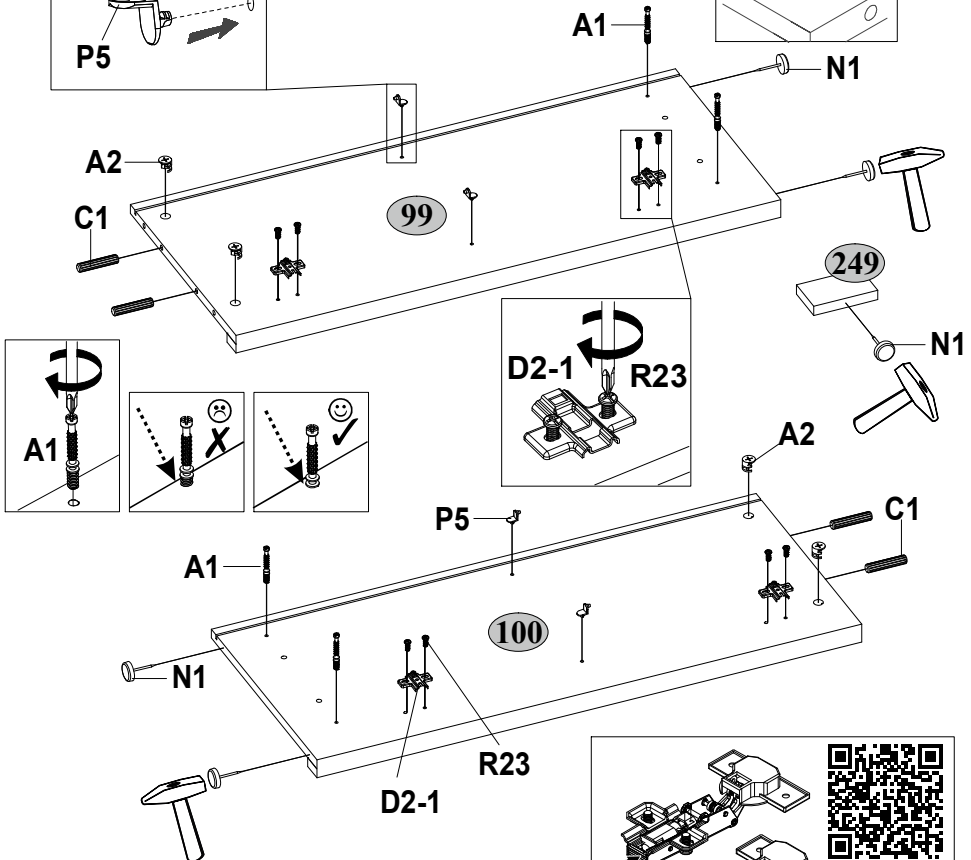
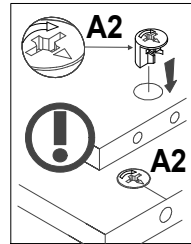
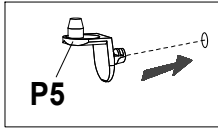
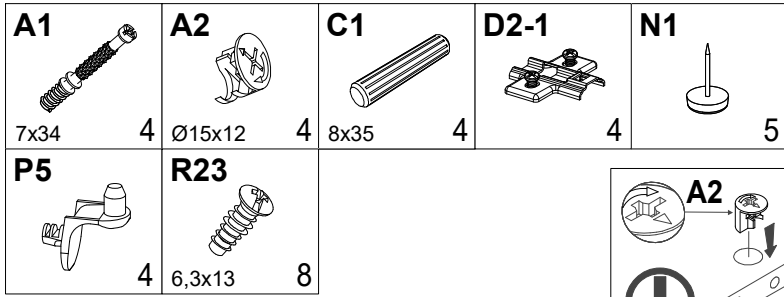

9

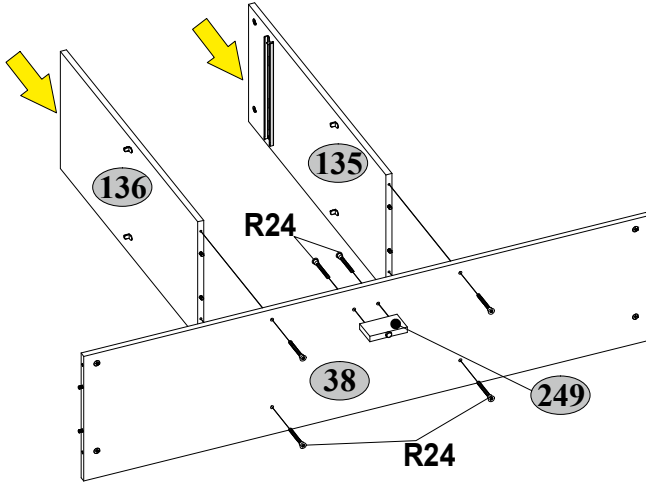
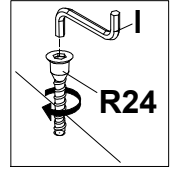
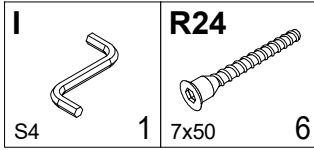

10

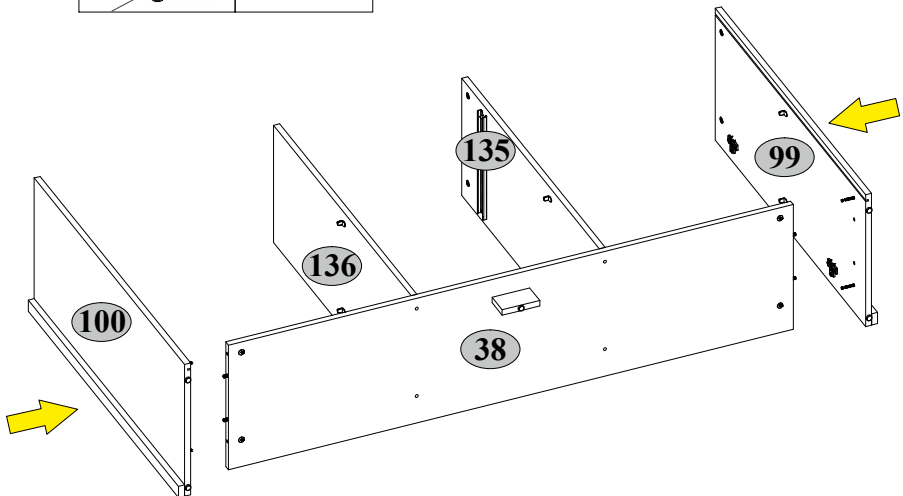
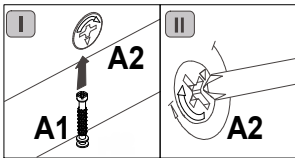

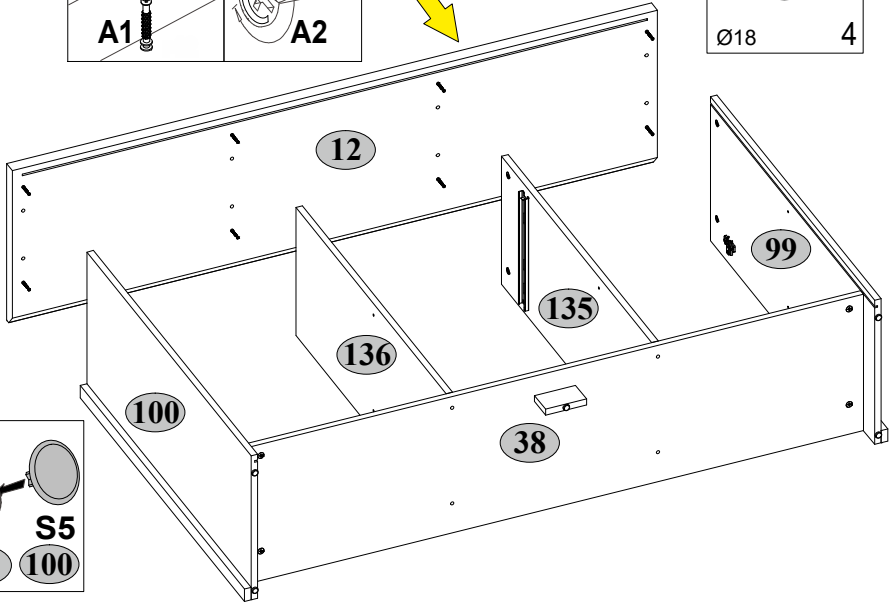
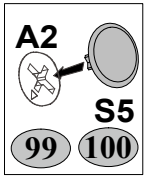
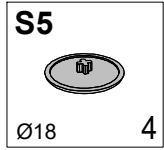
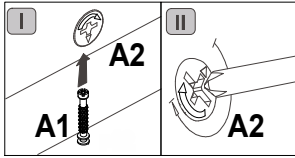

11



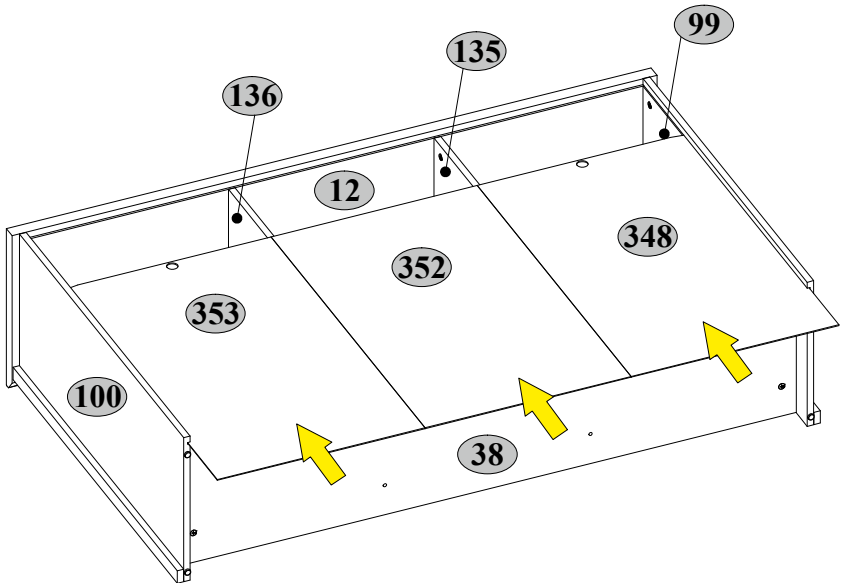





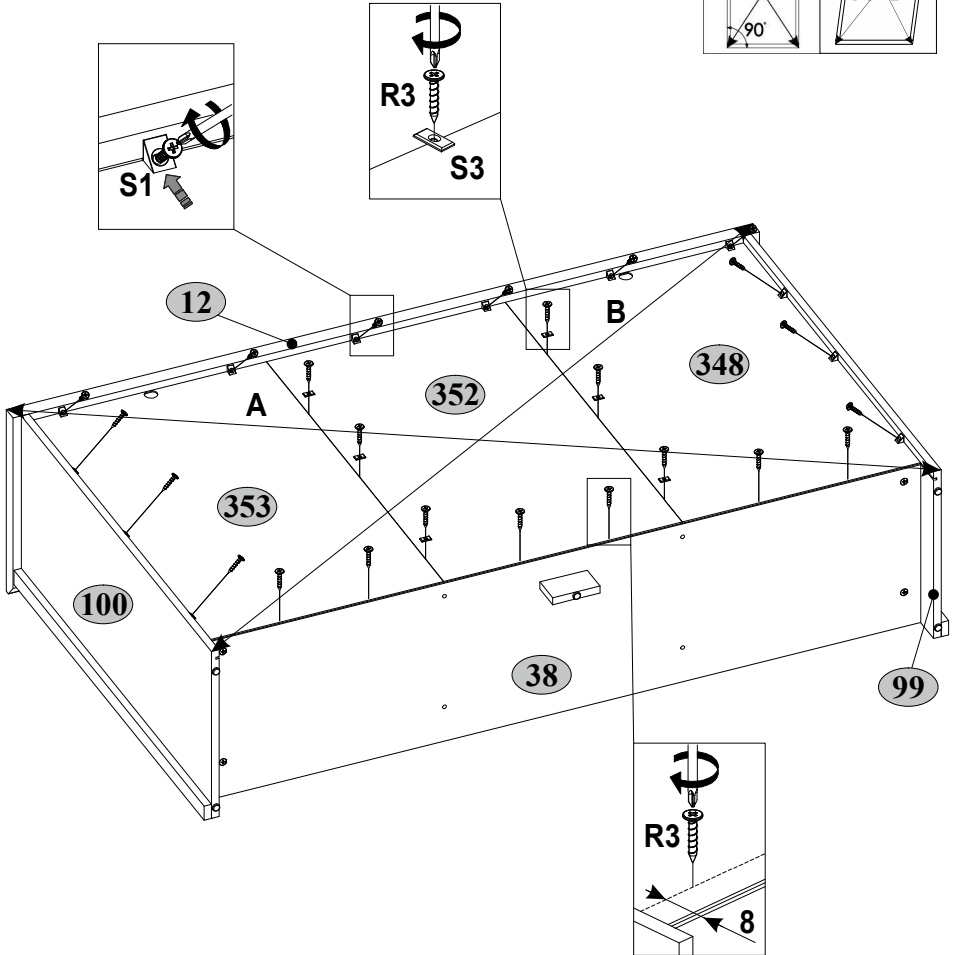
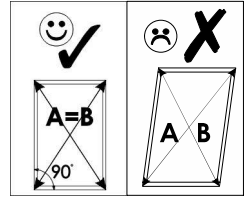

12

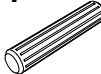

R3  3x20 12	S1  12	S3  6
----------------------------------------------------------------------------------------------------------------	------------------------------------------------------------------------------------------------------	-----------------------------------------------------------------------------------------------------

A=B

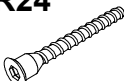

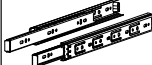
A1  7x34 4	A2  Ø15x12 4	C1  8x35 4	H45  1	I  S4 1
M4  M4x22 1	R24  7x50 4	R27  5,0x13 4	S5  Ø18 4	Z25  300 1

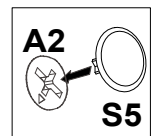
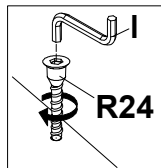
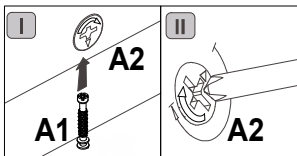
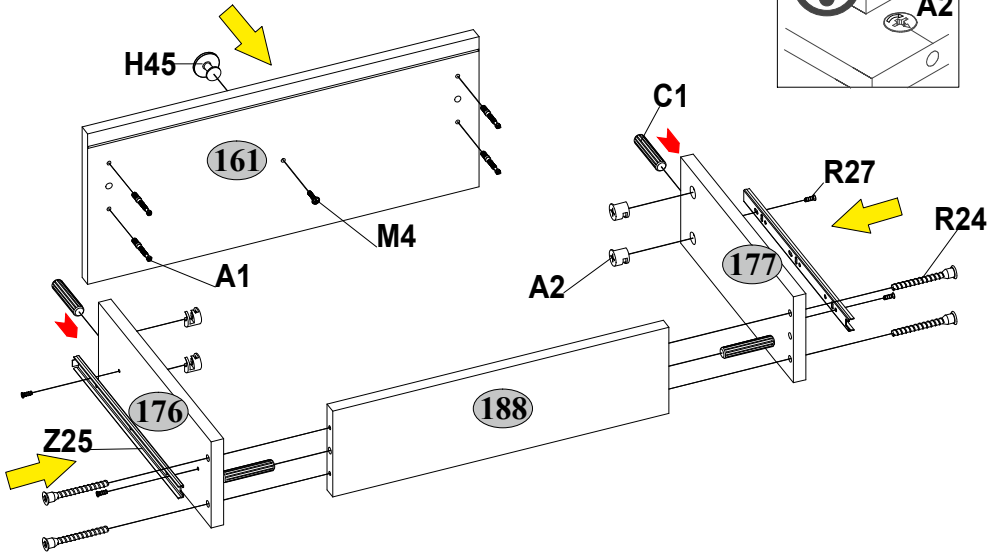
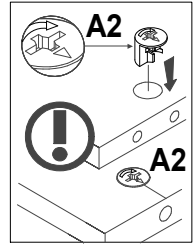
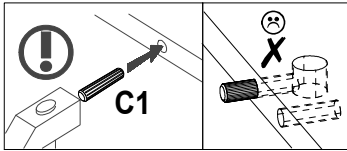
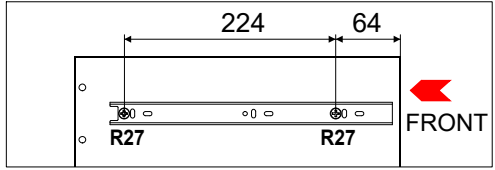
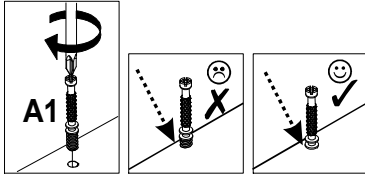



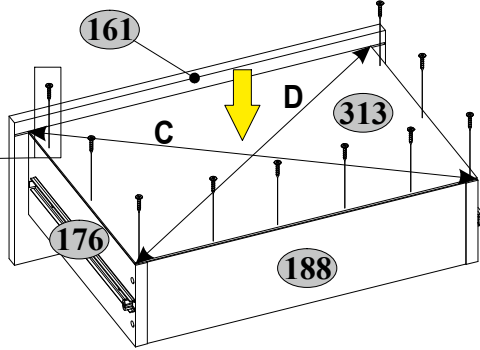
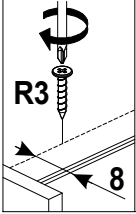
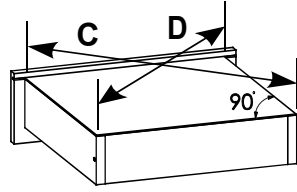
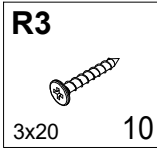



15

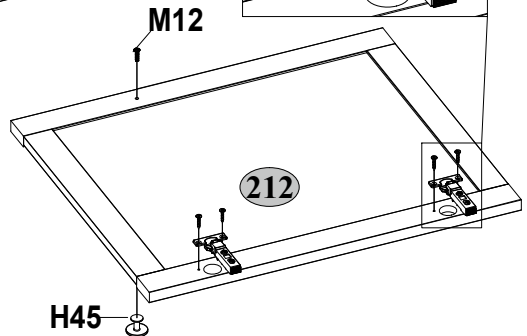
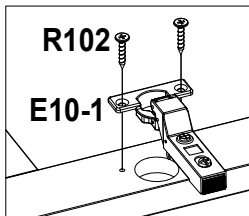
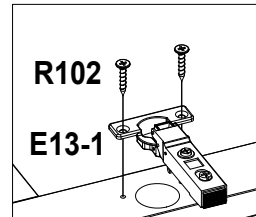
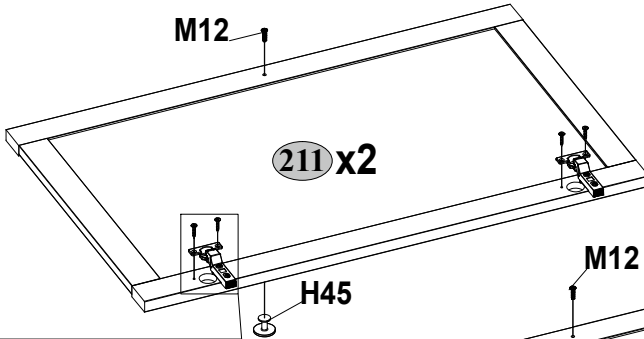



16

E10-1 4	E13-1 2	H45 3	M12 3 M4x25	R102 12 3,5x16
-----------------------	-----------------------	---------------------	---------------------------	------------------------------

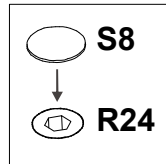
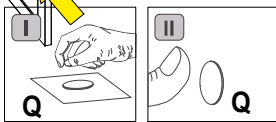
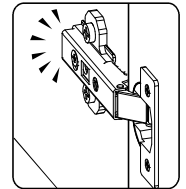
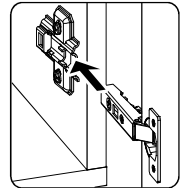
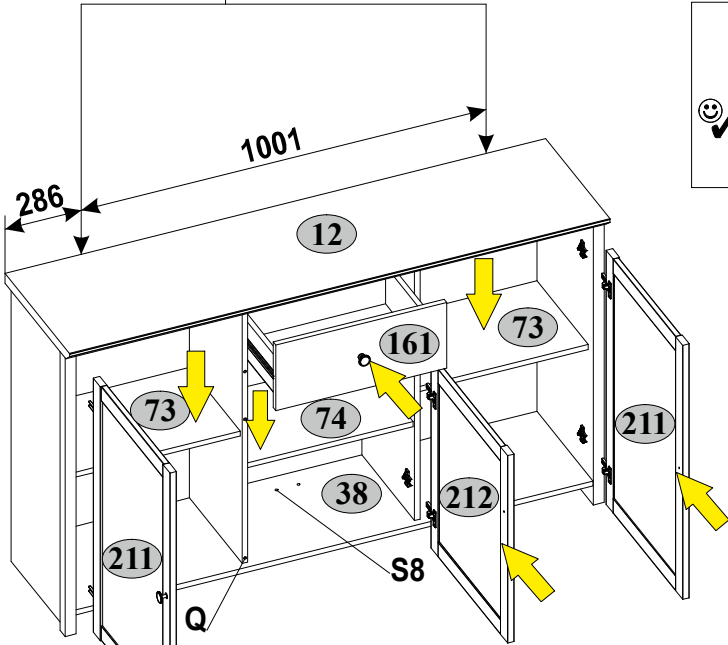
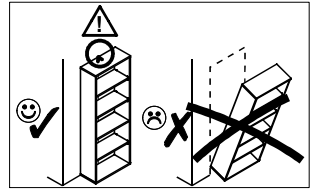
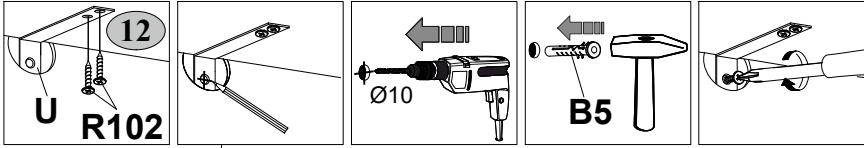

B5  10x50 2	R102  3,5x16 4	Q  1,5x7 5	S8  Ø14 2	U  90x35x15 2
-------------------------------------------------------------------------------------------------------------	-----------------------------------------------------------------------------------------------------------------	-------------------------------------------------------------------------------------------------------------	------------------------------------------------------------------------------------------------------------	---------------------------------------------------------------------------------------------------------------



73 74 161  max. 5 kg

38  max. 10 kg

12  max. 20 kg

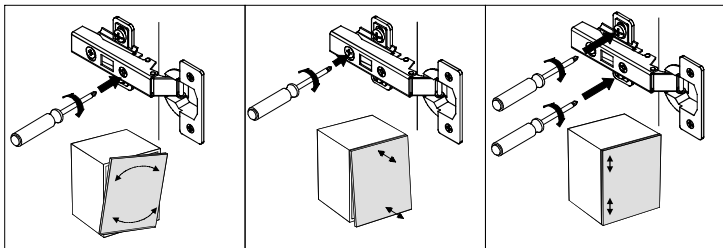

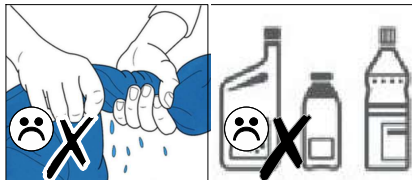

Инструкция по уходу за мебелью и правила эксплуатации

1. Мебель рекомендуется эксплуатировать в бытовых помещениях с температурой воздуха не ниже +2°C и относительной влажностью 45-70 %.
2. Мебель должна быть защищена от воздействия прямых солнечных лучей, так как это вредит внешнему виду изделий и может изменить цвет поверхности.
3. Не следует ставить на поверхность мебели горячие предметы.
4. Случайно попавшую на поверхность изделия влагу, жидкость следует снять сухой тканью.
5. Удаление пыли с полированной или лакированной поверхности следует производить сухой тканью (фланель, миткаль).
6. Полированные и лакированные поверхности мебели рекомендуется освежать специально предназначенными для этого средствами.
7. Очищать стекла рекомендуется специальными составами, нанесенными на мягкую ткань.
8. Не допускается применение соды, стиральных порошков, абразивных паст, порошков и прочих, не предназначенных для ухода за изделиями мебели препаратов.

Гарантии изготовителя

1. Гарантийный срок эксплуатации изделия - 36 месяцев со дня продажи магазином. В период гарантийного срока изготовитель гарантирует ремонт изделий или их замену, если потребителем не нарушены правила эксплуатации.
2. Претензии предъявляются потребителем непосредственно в торгующую организацию, в которой была приобретена мебель, предъявив настоящую "Инструкцию по сборке" и копию товарного чека.
3. Изделие, соответствует требованиям ГОСТ 16371-2014, ТР ТС 025/2012, ЕАЭС №ВУ/112 11.01. ТР025 018.01 00552 от 20.10.2021 по 19.10.2026.
4. Срок службы мебели - 5 лет.
5. Предприятие-изготовитель оставляет за собой право вносить изменения в конструкцию изделия, не ухудшая его конструктивные и эксплуатационные характеристики.
6. Для сборки изделий рекомендуется привлекать квалифицированных специалистов.

Запах.

От новой мебели может исходить запах материалов, из которых она изготовлена. Запах может сохраняться в течение трёх недель с момента сборки. Для снижения интенсивности запаха рекомендуется:

-для мягкой мебели - пропылесосить изделие и проветрить помещение.

Повторять 3-4 раза в день.

-для корпусной мебели – протирать тканью, смоченной мягким моющим средством, вытирать чистой сухой тканью и проветривать помещение, предварительно открывая все двери и ящики изделия.

Повторять 3-4 раза в день.

Важно! Сохраните, пожалуйста, инструкцию в случае повторной сборки мебели или рекламации. В случае составления рекламации пользуйтесь, пожалуйста, обозначением из инструкции сборки.