

Стол «Эстель», артикул сЭС01 изготовлен на АО „Бештау“ в соответствии с требованиями технического регламента Таможенного союза 025/2012 „О безопасности мебельной продукции“.  
Декларация о соответствии ЕАЭС N RU Д-РУ.РА03.В.78790/22, действительна до 21.05.2027 г.

Успех начинается дома.

#### УСЛОВИЯ ГАРАНТИИ

1. Предприятие-изготовитель гарантирует соответствие изделия требованиям технического регламента Таможенного союза 025/2012, ГОСТ 16371-2014 при соблюдении условий транспортирования, хранения, сборки и эксплуатации.

Гарантийный срок эксплуатации - 24 месяца со дня продажи изделия.

Дефекты производственного характера, выявившиеся в течение гарантийного срока, устраняются за счет предприятия-изготовителя. Претензии на такие дефекты принимаются при наличии маркировки изделия.

2. Изделие снимается с гарантийного обслуживания в следующих случаях:

- наличие механических повреждений, следов постороннего вмешательства, изменений в конструкции, возникающих в результате неправильной эксплуатации, некавалифицированной сборки, ремонта или транспортировки.

- эксплуатация не в соответствии с назначением или в условиях, для которых оно не предназначено;

- превышение допустимых нагрузок на изделие

- несоблюдение правил эксплуатации и ухода за изделием.

3. Не допускается попадание влаги в место соединения столешницы с кромкой, это приводит к повреждению поверхности ЛДСП. Необходимо тщательно следить за чистотой и сухостью поверхностей.

4. Гарантия не распространяется на следующие неисправности:

- повреждения, вызванные стихией, пожаром, бытовыми факторами;

- повреждения, вызванные попаданием на поверхность изделий едких веществ или жидкостей;

- естественные выцветания лакокрасочных покрытий с течением времени.

#### ПРАВИЛА ЭКСПЛУАТАЦИИ И УХОДА.

1. Изделие должно храниться и эксплуатироваться в закрытых отапливаемых помещениях вдали от приборов отопления при температурном режиме от +2° С до +40° С и относительной влажности воздуха 50...70%

2. Не допускайте прямого воздействия солнечных лучей на изделие.

3. Не допускайте попадания на изделие влаги и соприкосновения с горячими предметами (нагреватели, посуда с кипятком и т.п.). Во избежание повреждения поверхности изделия пользуйтесь подставками для предметов и посуды, размещаемых на столешнице.

4. Поверхности изделия следует предохранять от воздействия различных растворителей, кислот, щелочей, абразивных материалов.

5. Поверхности изделия можно освежить, применяя специальные составы, имеющиеся в продаже.

Не допускается применение соды, порошков и других материалов, не предназначенных для ухода за мебелью из натуральной древесины с лакокрасочным покрытием, ламинированных древесностружечных плит и стекла.

6. При ослаблении элементов креплений необходимо их периодически подтягивать.

7. При соблюдении перечисленных правил срок службы изделия 10 лет.

#### ПРИМЕЧАНИЕ

Конструкционные материалы для изготовления стола согласно ГОСТ 16371-2014 «Мебель. Общие технические условия»:

- опора - массив бука;

- столешница - плита древесноволокнистая средней плотности (МДФ), облицованная с лицевой стороны шпоном, с изнаночной - компенсационной бумагой или необлицованная;

- короб подстоля - плита древесноволокнистая средней плотности (МДФ).

Лакокрасочное покрытие ГОСТ 9.032-74.

## Стол обеденный «Эстель» сЭС01

  
900 x 900 x 1300 x 760

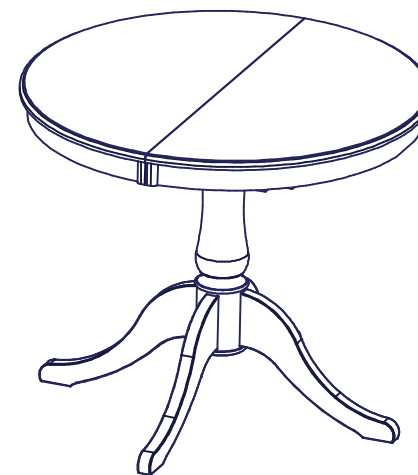

## Паспорт и инструкция по сборке Партия 2

ШТАМП ОТК  
ДАТА ПРОДАЖИ  
ШТАМП МАГАЗИНА

" \_\_\_\_\_ " \_\_\_\_\_ 20 г.

Предприятие оставляет за собой право вносить некоторые конструктивные изменения, не ухудшающие внешний вид и не влияющие на функциональные свойства изделия.

Уважаемый покупатель, если у Вас есть претензии к качеству деталей или Вы получили неполное изделие, Вам необходимо обратиться в магазин и предоставить следующие данные:

- дату выпуска и партию изделия (указаны в маркировке изделия),
- код детали (указан в данном паспорте),
- № упаковщика (указан на упаковке).

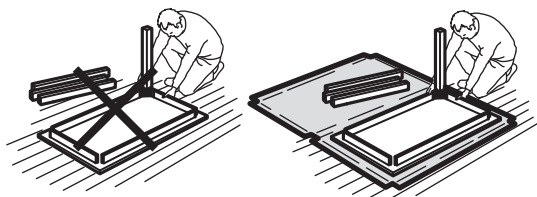
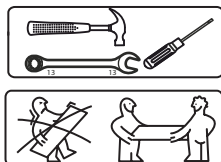
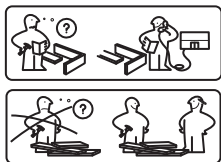

## КОМПЛЕКТОВОЧНАЯ ВЕДОМОСТЬ

### Пакет №1 (из 2) Стол «Эстель» Подстолье

Наименование	Код	Кол-во
Ножка	S-122-01	4
Колонна	S-122-02	1
Комплект фурнитуры	S-122	1

### Пакет №2 (из 2) Стол «Эстель» Столешница

Наименование	Код	Кол-во
Столешница с коробом	S-122-03	1
Щит стяжной	S-122-04	1

## КОМПЛЕКТ ФУРНИТУРЫ

Вид	Наименование	Кол-во
	Стяжка евро 50мм	10
	Шкант Ø 10x30	8
	Вкладыш M8 12x50	4
	Вкладыш 50x50x30**	1
	Шайба A8 увелич.	4
	Шпилька M8x70	4
	Гайка M8	4
	Ключ L-образный 4мм.	1

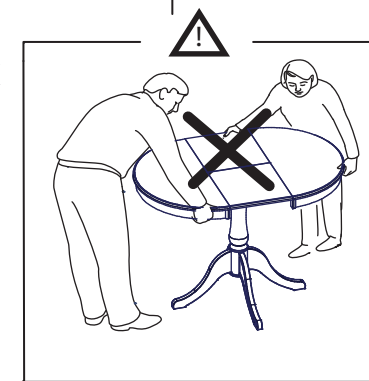
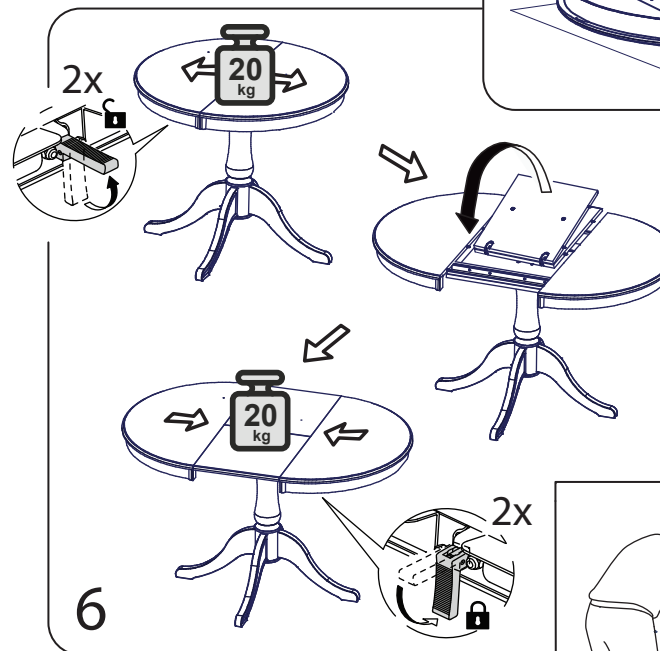
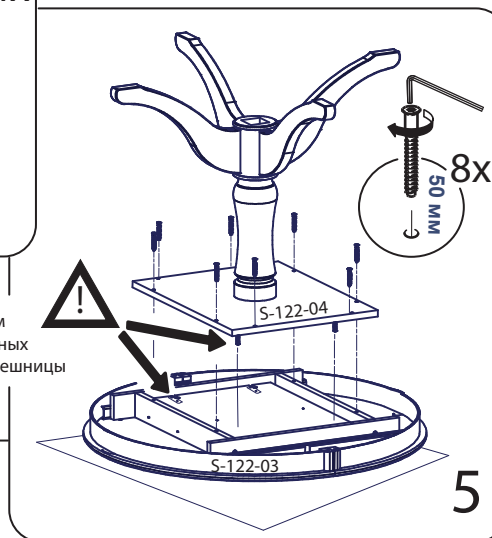
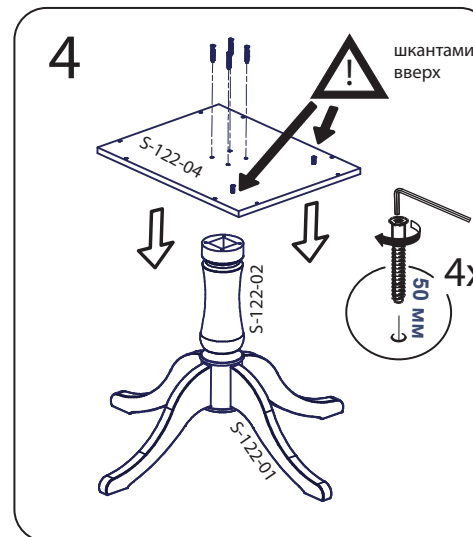

# ПОСЛЕДОВАТЕЛЬНОСТЬ СБОРКИ

# ПОСЛЕДОВАТЕЛЬНОСТЬ СБОРКИ

1

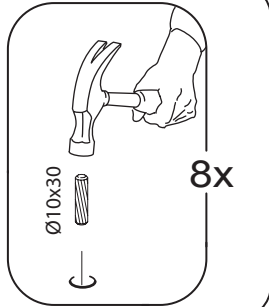
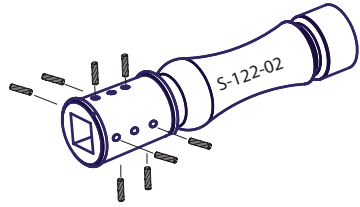

колонна из МДФ, окрашенная эмалью, комплектуется вкладышем (перед установкой ножек вкладыш поместить в полость колонны, совместив отверстия под фурнитуру)

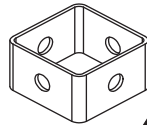

2

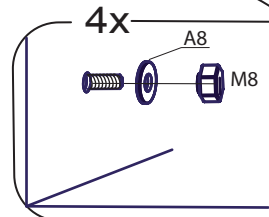
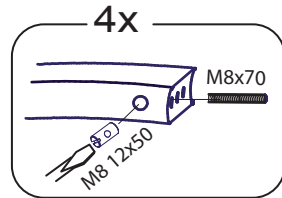
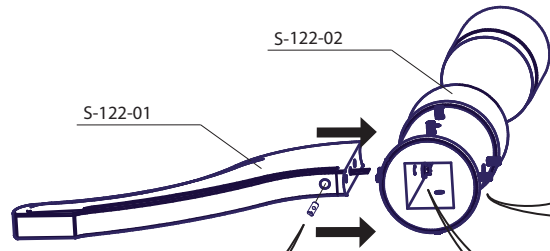

колонна из МДФ, окрашенная эмалью, комплектуется вкладышем (перед установкой ножек вкладыш поместить в полость колонны, совместив отверстия под фурнитуру)

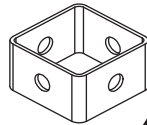

1

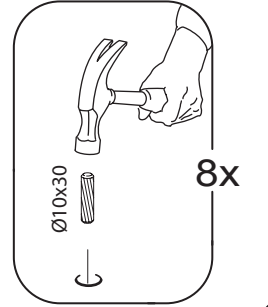
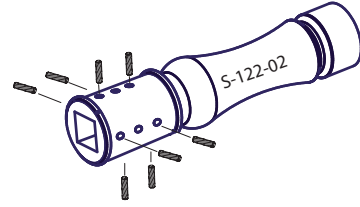

колонна из МДФ, окрашенная эмалью, комплектуется вкладышем (перед установкой ножек вкладыш поместить в полость колонны, совместив отверстия под фурнитуру)

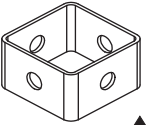

2

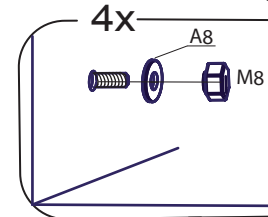
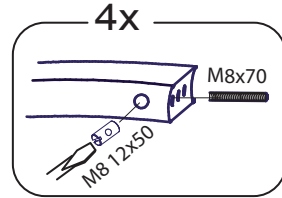
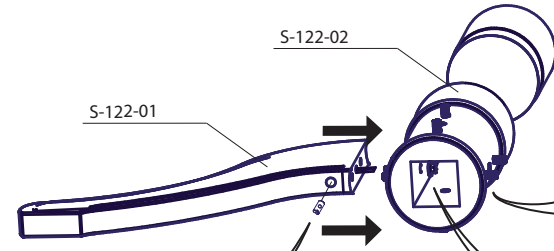

колонна из МДФ, окрашенная эмалью, комплектуется вкладышем (перед установкой ножек вкладыш поместить в полость колонны, совместив отверстия под фурнитуру)

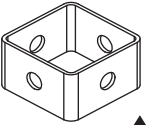

3

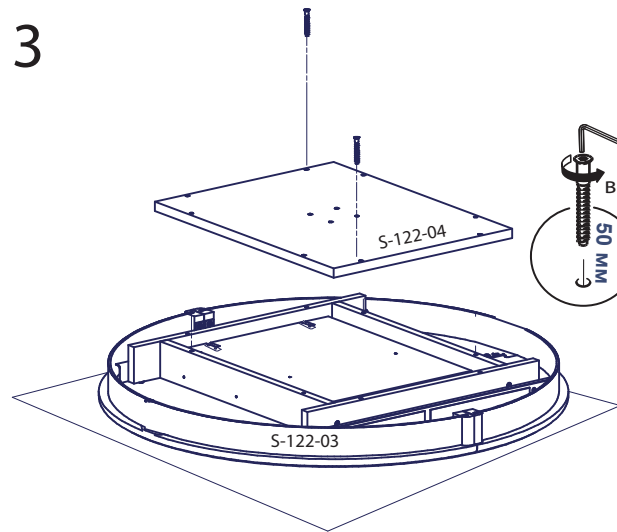

3

