

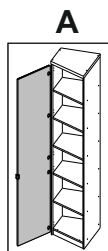

инструкция по сборке  
Набор мебели для общей комнаты  
«Виттория»

**6196 белый глянец вотан правый**  
**Корпус шкафа скошенного**

6199 з левый фасад



6198 л белый глянец вотан  
Фасад

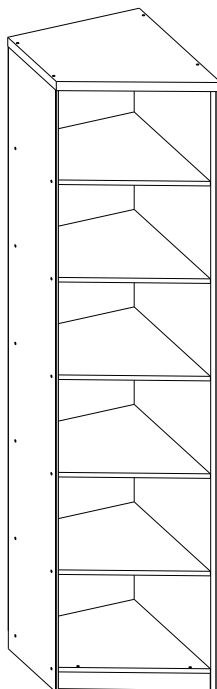
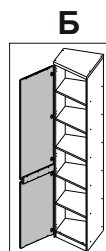

габаритные размеры:

высота — 2150 мм  
ширина — 460 мм  
глубина — 582 мм

Дата выпуска

единая справочная служба:  
**8 800 100-50-22**  
(звонок по России бесплатный)

**LAZURIT** МЕБЕЛЬ

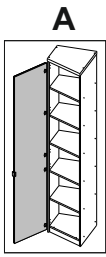

13

14

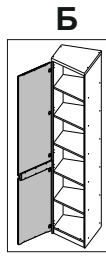
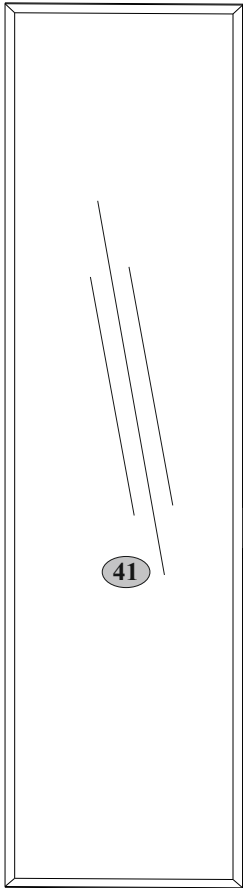

12

13

15

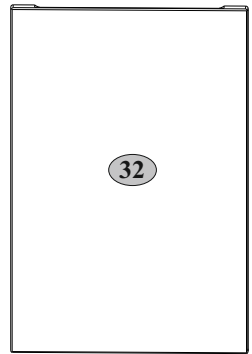
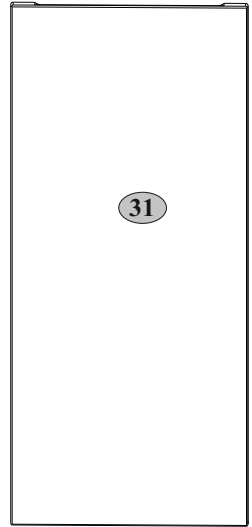

№ п/п	Наименование	Длина мм	Ширина мм	Толщина мм	Кол-во шт.	№ пачки
31	Щит верхний двери	496	1216	16	1	1/1
32	Щит нижний двери	496	806	16	1	1/1

№ п/п	Наименование	Длина мм	Ширина мм	Толщина мм	Кол-во шт.	№ пачки
41	Дверь левая с зеркалом	496	2052	20	1	1/1

1

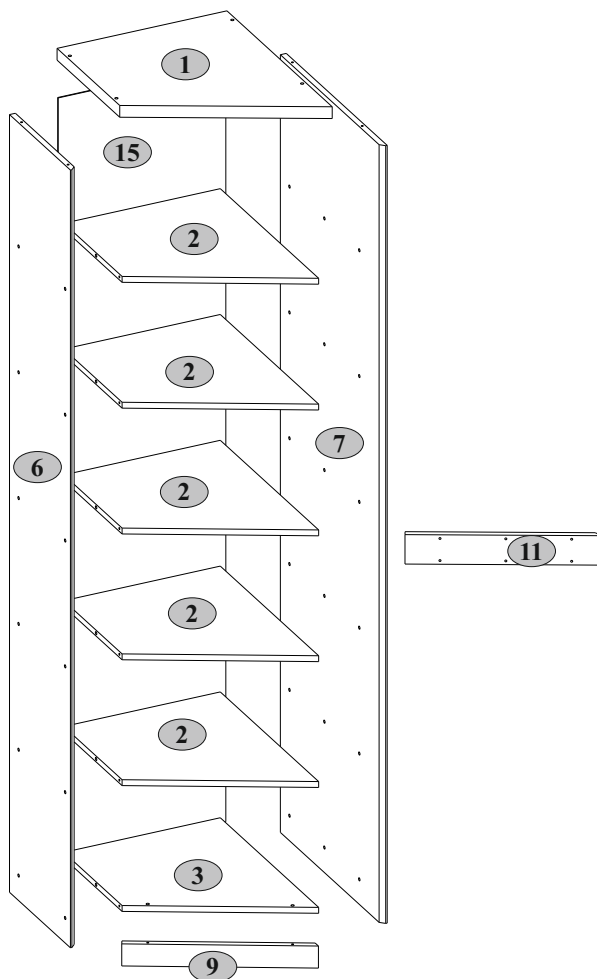







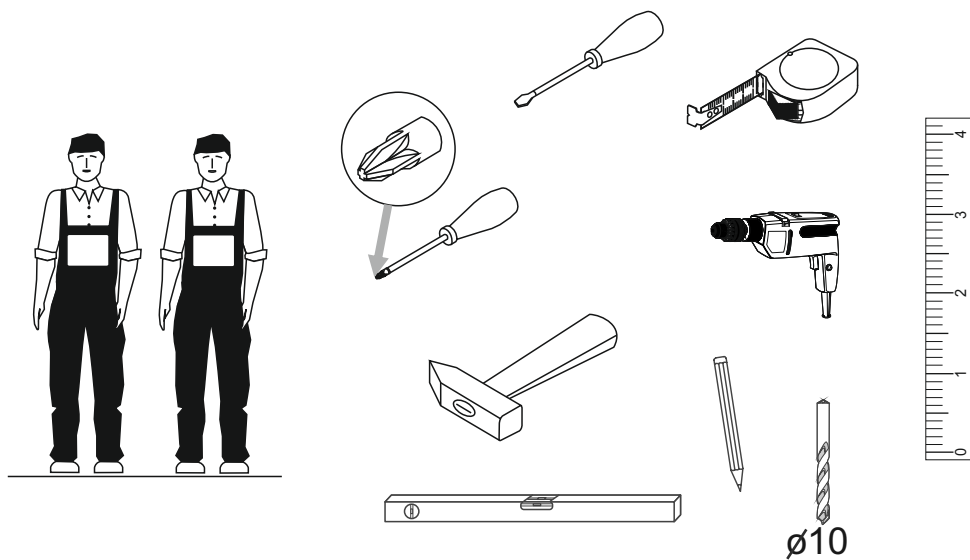



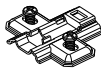
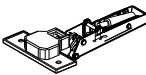

2

№ п/п	Наименование	Длина мм	Ширина мм	Толщина мм	Кол-во шт.	№ пачки
1	Щит верхний	460	579	16	2	1/2
2	Полка соединительная	424	541	16	5	1/2
3	Полка соединительная нижняя	424	541	16	1	1/2
6	Стенка боковая левая	2114	335	16	1	2/2
7	Стенка боковая правая	2114	555	16	1	2/2
9	Царга	480	60	16	1	2/2
11	Планка двери	474	80	16	1	1/2
15	Стенка задняя	2068	454	2,5	1	2/2

3

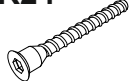
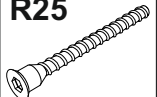

4

<b>B5</b>  10x50    1	<b>C1</b>  8x35    12	<b>D1-1</b>  5	<b>E1-1</b>  5	<b>G</b>  1,5x26    40
<b>I</b>  S4    1	<b>N1</b>  4	<b>Q</b>  1,5x7    2	<b>R33</b>  4x30    6	<b>R23</b>  6,3x13    10
<b>R24</b>  7x50    26	<b>R25</b>  7x70    4	<b>R102</b>  3,5x16    12	<b>S9</b>  ø12    26	<b>U</b>  130x35x15    1

5

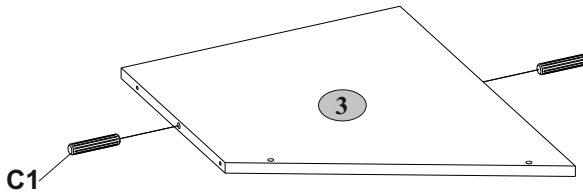
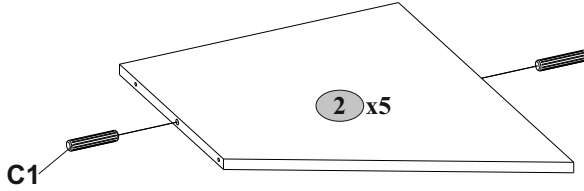
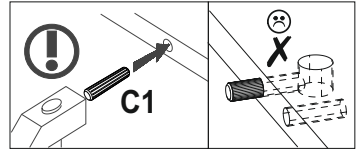
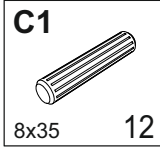

6

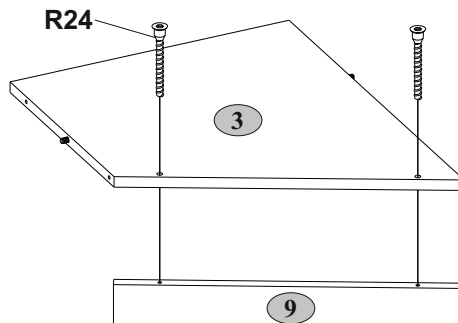
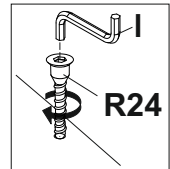
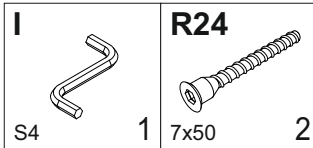

7

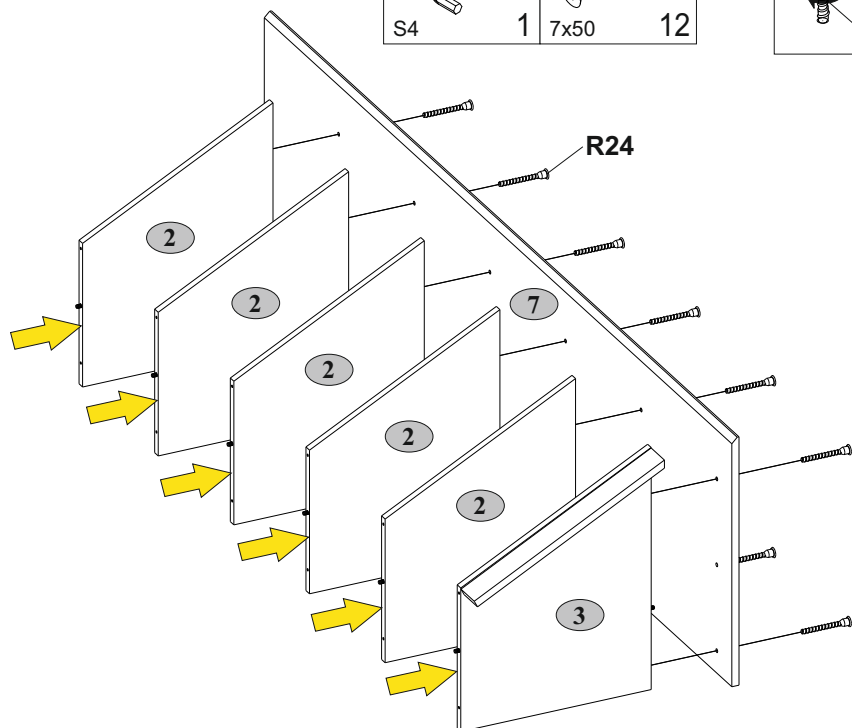
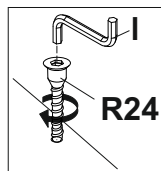
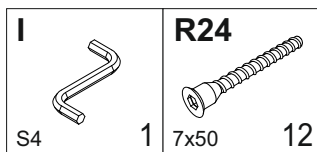

8

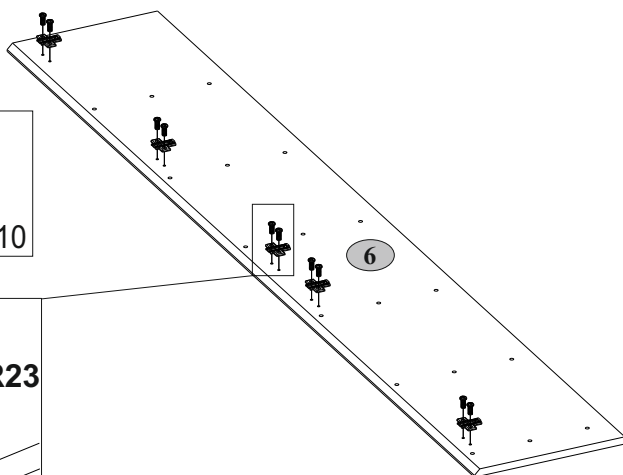
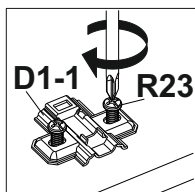
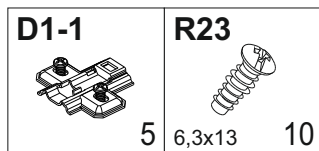

9

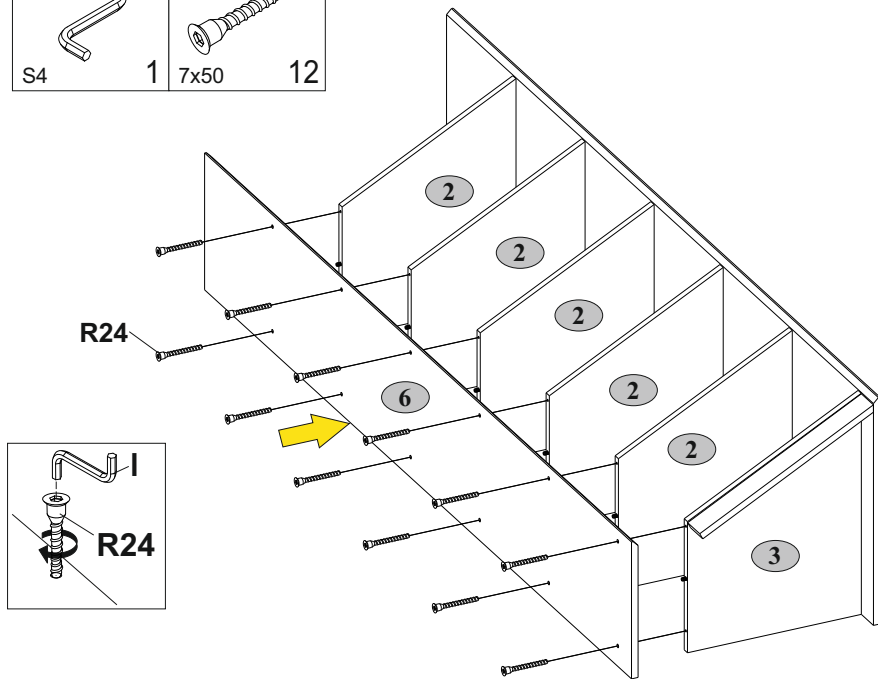
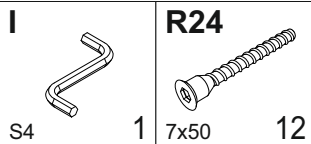

10

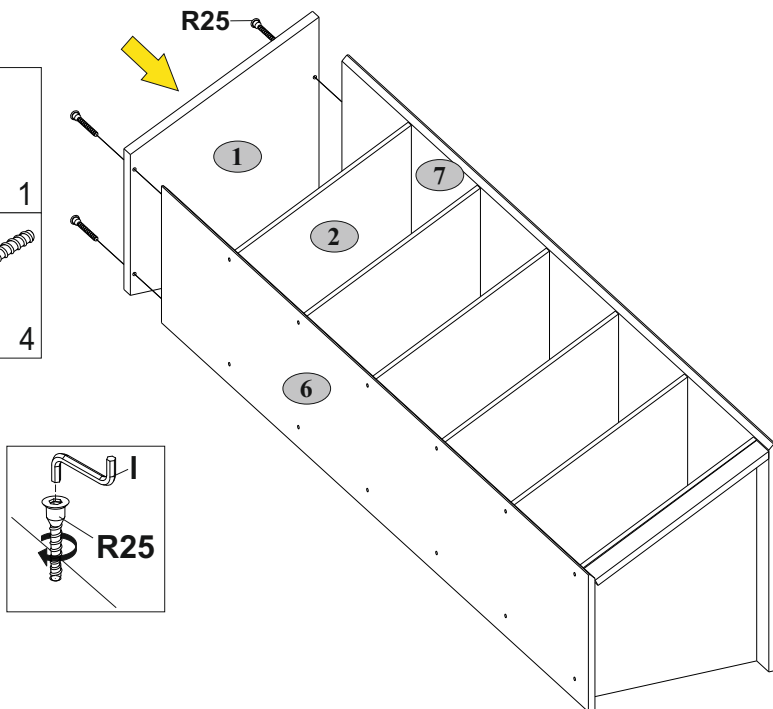
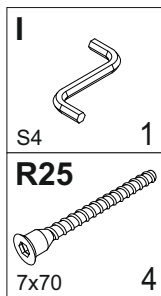

11

G

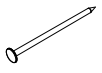

1,5x26

40

N1



4

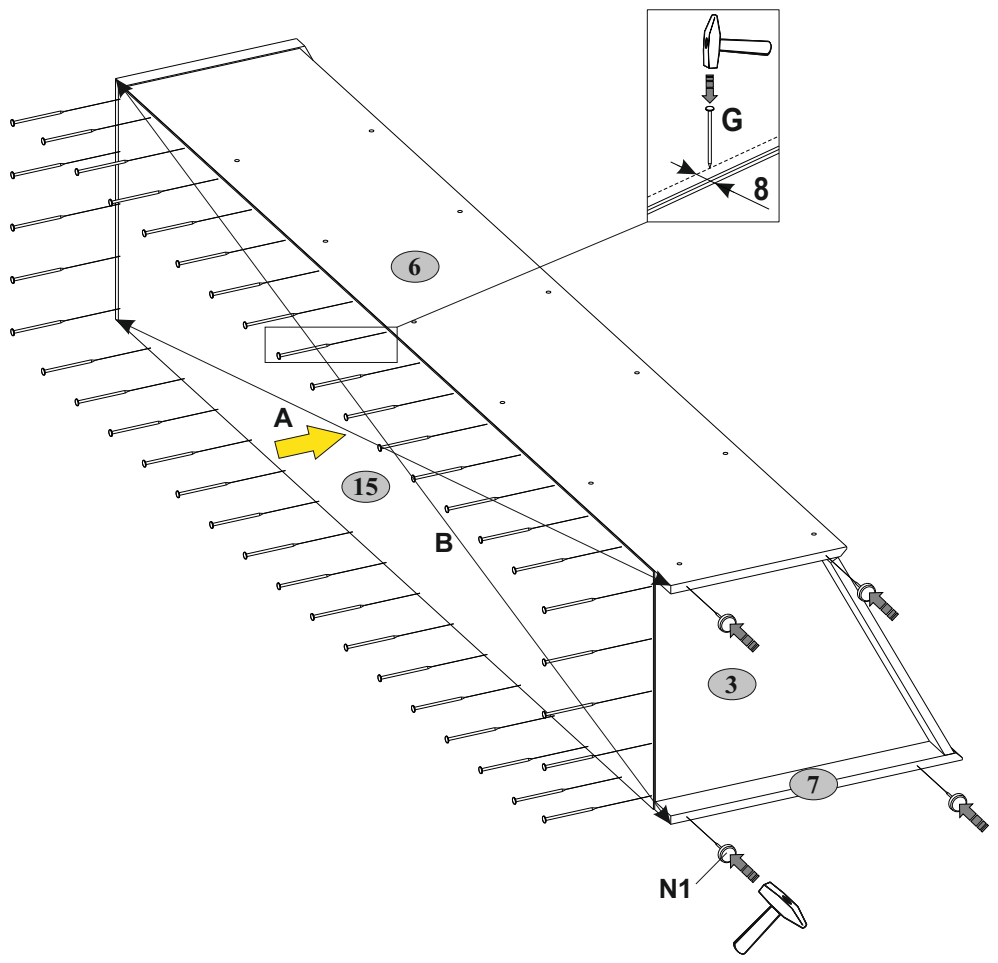
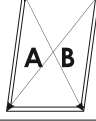
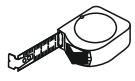



12

R33



4x30

6

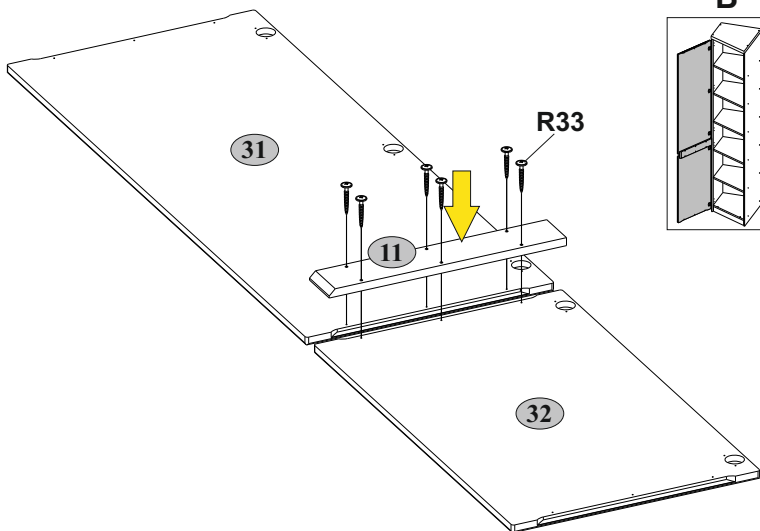

13

E1-1

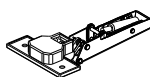

5

H32

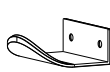

1

R102



3,5x16

12

Б

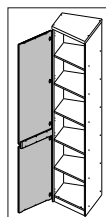

R102

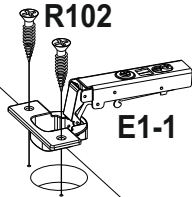

E1-1

A

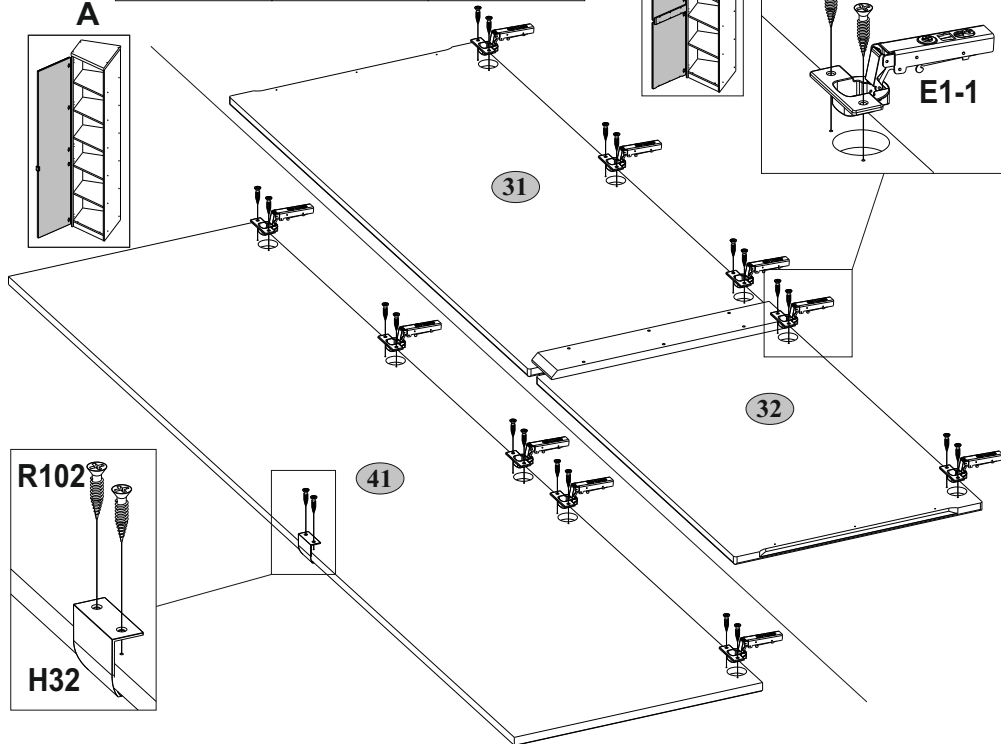
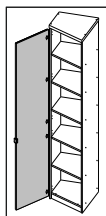





R102

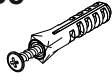

H32

41



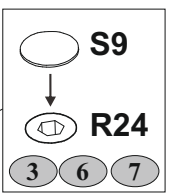
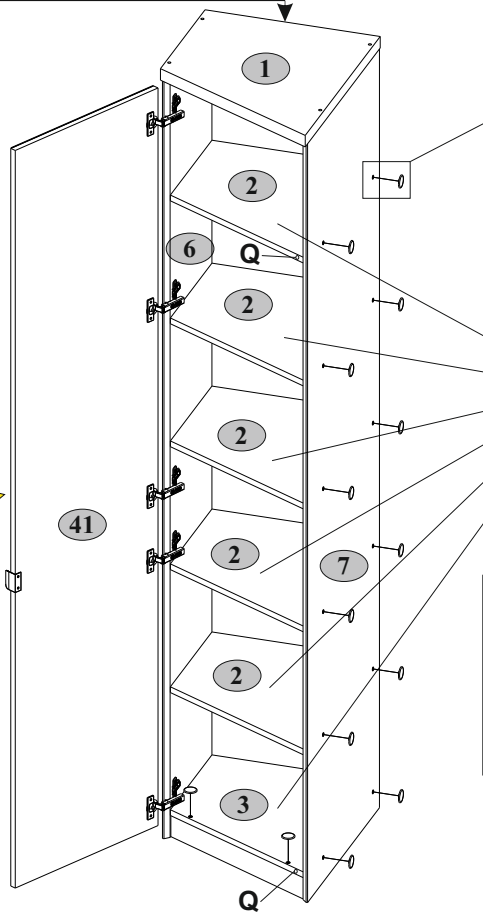
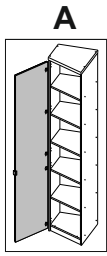
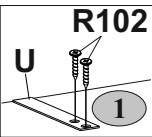
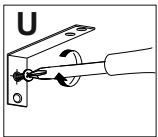
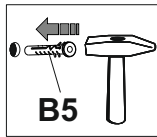
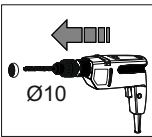
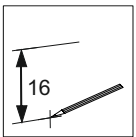
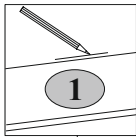

<b>B5</b>  10x50	<b>Q</b>  1,5x7	<b>R102</b>  2 3,5x16	<b>S9</b>  2 Ø12	<b>U</b>  130x35x15 1
---	--	--	---	--

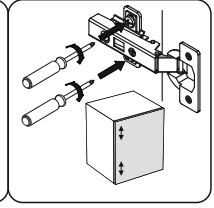
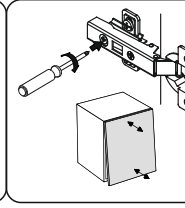
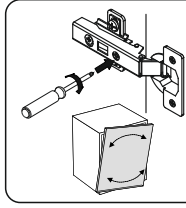
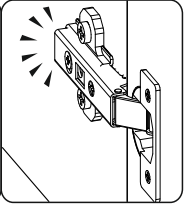
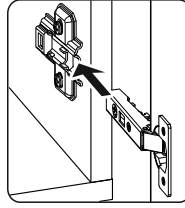
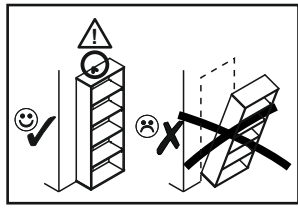
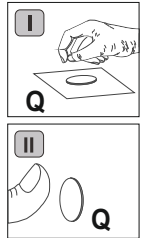

max. 5 kg

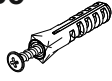

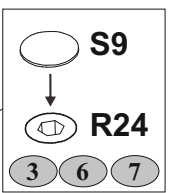
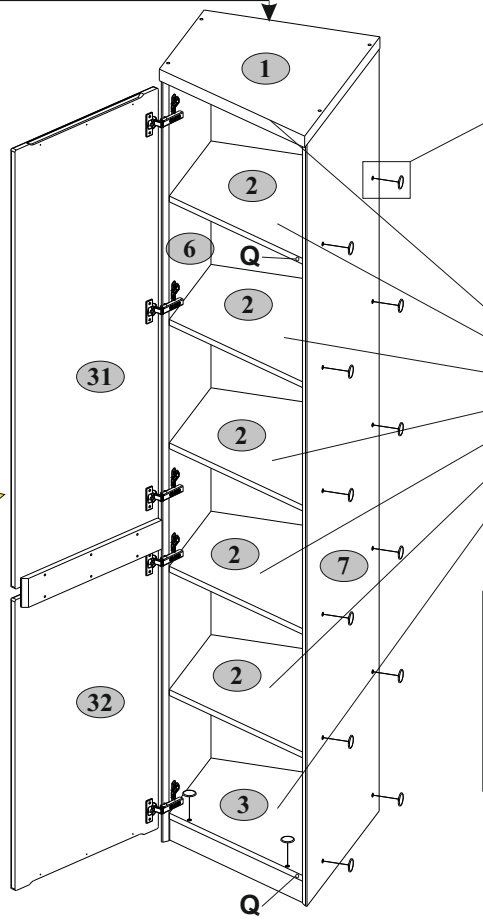
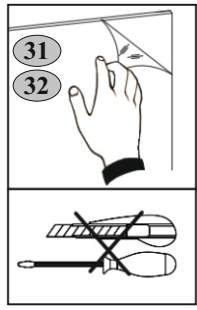
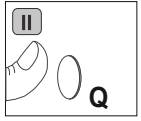
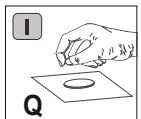
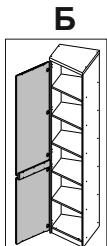
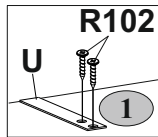
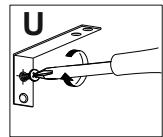
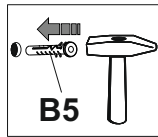
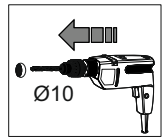
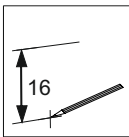
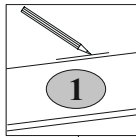

14

<b>B5</b>  10x50	<b>Q</b>  1,5x7	<b>R102</b>  2 3,5x16	<b>S9</b>  2 Ø12	<b>U</b>  130x35x15 1
---	--	--	---	--

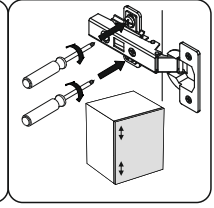
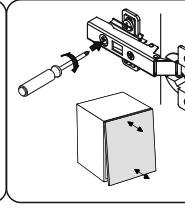
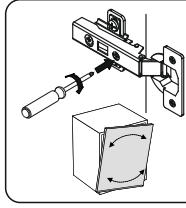
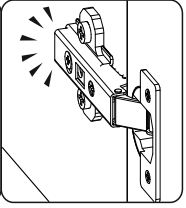
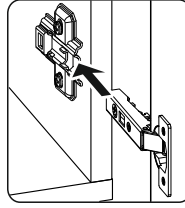
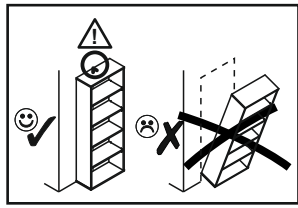

max.  
5 kg





## Инструкция по уходу за мебелью и правила эксплуатации

1. Мебель рекомендуется эксплуатировать в бытовых помещениях с температурой воздуха не ниже +2°C и относительной влажностью 45-70 %.
2. Мебель должна быть защищена от воздействия прямых солнечных лучей, так как это вредит внешнему виду изделий и может изменить цвет поверхности.
3. Не следует ставить на поверхность мебели горячие предметы.
4. Случайно попавшую на поверхность изделия влагу, жидкость следует снять сухой тканью.
5. Удаление пыли с полированной или лакированной поверхности следует производить сухой тканью (фланель, миткаль).
6. Полированные и лакированные поверхности мебели рекомендуется освежать специально предназначенными для этого средствами.
7. Очищать стекла рекомендуется специальными составами, нанесенными на мягкую ткань.
8. Не допускается применение соды, стиральных порошков, абразивных паст, порошков и прочих, не предназначенных для ухода за изделиями мебели препаратов.

### Гарантии изготовителя

1. Гарантийный срок эксплуатации изделия - 36 месяцев со дня продажи магазином. В период гарантийного срока изготовитель гарантирует ремонт изделий или их замену, если потребителем не нарушены правила эксплуатации.
2. Претензии предъявляются потребителем непосредственно в торгующую организацию, в которой была приобретена мебель, предъявив настоящую "Инструкцию по сборке" и копию товарного чека.
3. Изделие, соответствует требованиям ГОСТ 16371-2014, ТР ТС 025/2012, ЕАЭС № ВУ/112 11.01. ТР025 024.01 00605 от 19.04.2022 по 18.04.2027.
4. Срок службы мебели - 5 лет.
5. Предприятие-изготовитель оставляет за собой право вносить изменения в конструкцию изделия, не ухудшая его конструктивные и эксплуатационные характеристики.
6. Для сборки изделий рекомендуется привлекать квалифицированных специалистов.

### Запах.

От новой мебели может исходить запах материалов, из которых она изготовлена. Запах может сохраняться в течение трёх недель с момента сборки. Для снижения интенсивности запаха рекомендуется:

-для мягкой мебели - пропылесосить изделие и проветрить помещение.

Повторять 3-4 раза в день.

-для корпусной мебели – протирать тканью, смоченной мягким моющим средством, вытирать чистой сухой тканью и проветривать помещение, предварительно открывая все двери и ящики изделия.

Повторять 3-4 раза в день.

**Важно!** Сохраните, пожалуйста, инструкцию в случае повторной сборки мебели или рекламации. В случае составления рекламации пользуйтесь, пожалуйста, обозначением из инструкции сборки.