

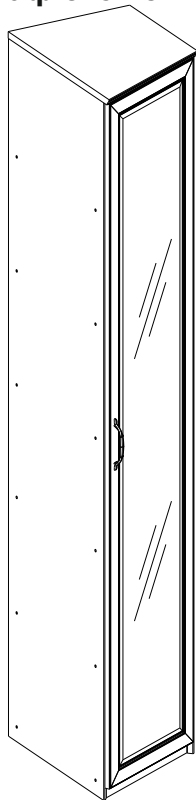

инструкция по сборке
Набор мебели для общей комнаты
«Мелисса»

км0292 з дуб белладжио
/дуб белладжио левый
Шкаф скошенный



км0292 д дуб белладжио
/дуб белладжио левый
Шкаф скошенный

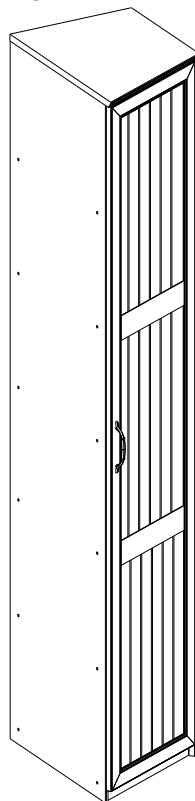

габаритные размеры:

высота — 2302 мм
ширина — 420 мм
глубина — 614 мм

Дата выпуска

единая справочная служба:
8 800 100-50-22
(звонок по России бесплатный)

LAZURIT МЕБЕЛЬ

1

км0292 Корпус шкафа скошенного

км0218 з Фасад

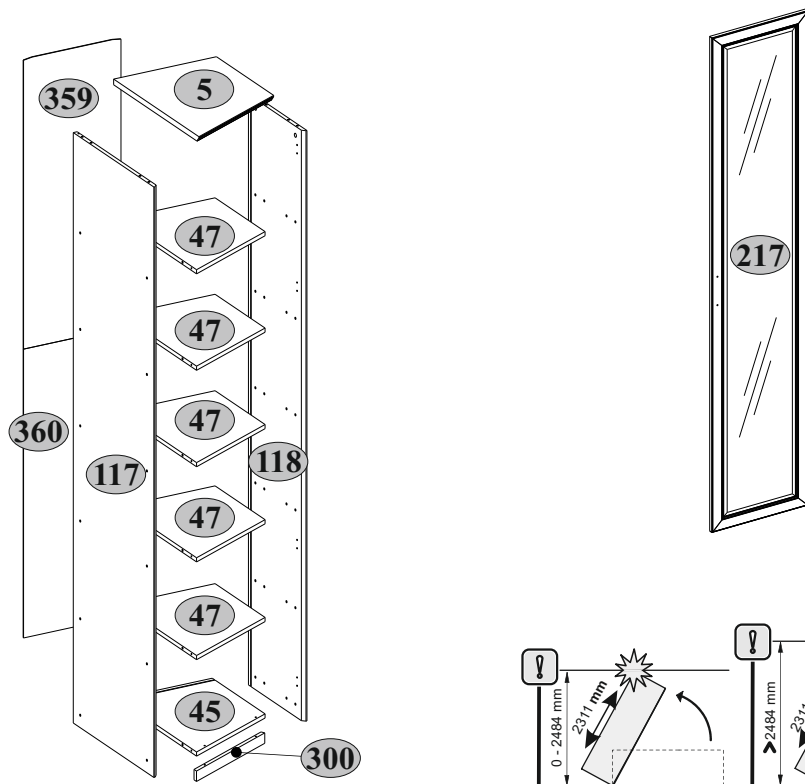

2

км0292 з дуб белладжيو /дуб белладжيو левый Шкаф скошенный

№ п/п	Наименование	Длина	Ширина	Толщина	Кол-во шт.	№ пачки
		мм	мм	мм		
5	Щит верхний	420	614	22	1	1/2
45	Полка соединительная нижняя	386	567	16	1	1/2
47	Полка соединительная	386	547	16	5	1/2
117	Стенка боковая левая	2271	580	16	1	2/2
118	Стенка боковая правая	2271	393	16	1	2/2
217	Дверь с зеркалом	2228	446	19	1	1/1
300	Царга	429	40	16	1	1/2
359	Стенка задняя верхняя	1116	398	3	1	2/2
360	Стенка задняя	1111	398	3	1	2/2
	Комплект фурнитуры				1	1/2

1

км0292 Корпус шкафа скошенного

км0218 д Фасад

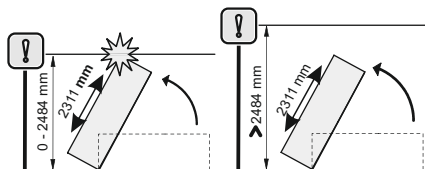
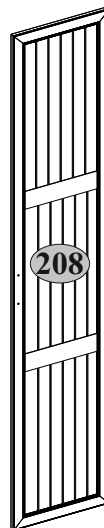
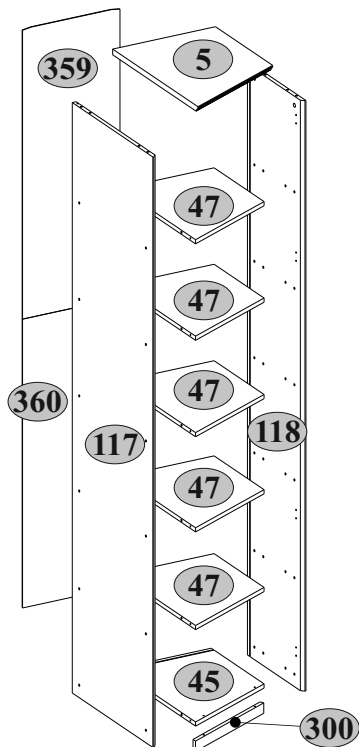







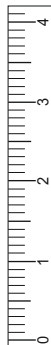
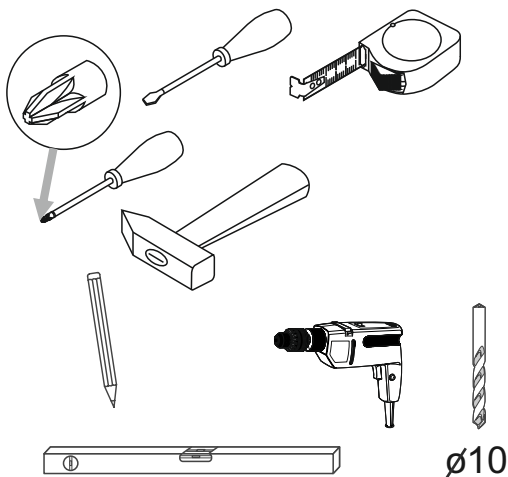
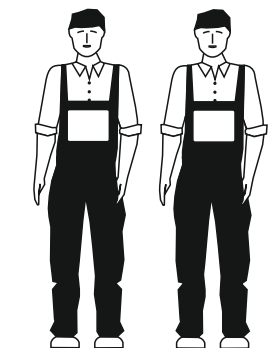



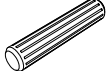
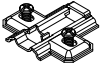
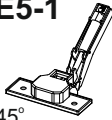



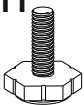

2

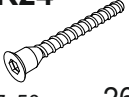



км0292 д дуб белладжио /дуб белладжио левый Шкаф скошенный

№ п/п	Наименование	Длина мм	Ширина мм	Толщина мм	Кол-во шт.	№ пачки
5	Щит верхний	420	614	22	1	1/2
45	Полка соединительная нижняя	386	567	16	1	1/2
47	Полка соединительная	386	547	16	5	1/2
117	Стенка боковая левая	2271	580	16	1	2/2
118	Стенка боковая правая	2271	393	16	1	2/2
208	Дверь	2228	446	19	1	1/1
300	Царга	429	40	16	1	1/2
359	Стенка задняя верхняя	1116	398	3	1	2/2
360	Стенка задняя	1111	398	3	1	2/2
	Комплект фурнитуры				1	1/2

3**4**

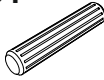
A1  7x34 4	A2  Ø15x13 4	B5  10x50 1	C1  8x35 28	D1-3  4
E5-1  45° 4	H62  1	I  S4 2	M4  M4x22 2	N11  4
N19  4	R3  3x20 2	R23  6,3x13 8	R24  7x50 26	R102  3,5x16 10
S1  16	S3  2	S5  Ø18 4	S9  Ø12 26	U  130x35x15 1

5

C1  8x35 4	N11  4	N19  4	D1-3  4	R23  6,3x13 8
---	--	--	---	--

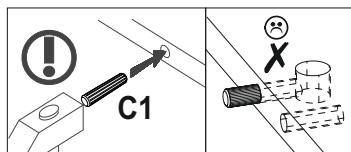
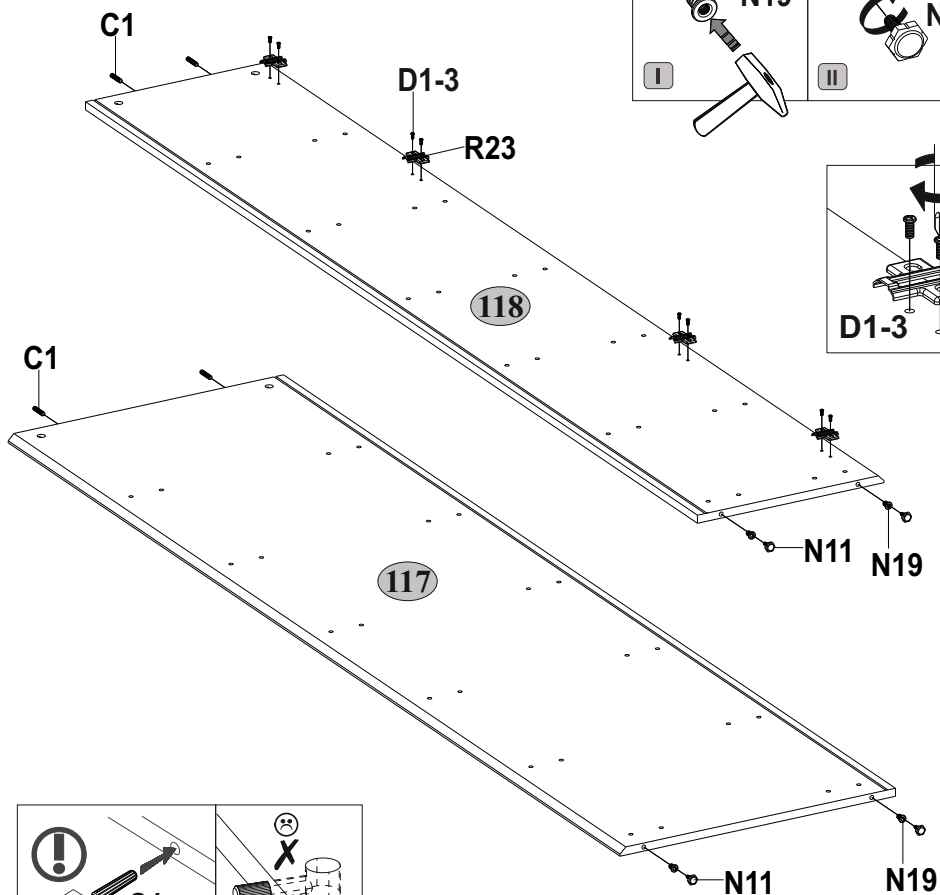
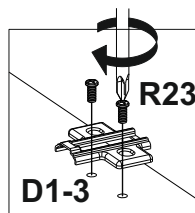
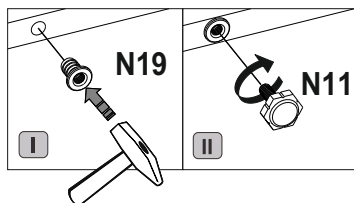
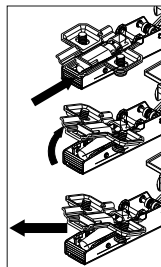

6

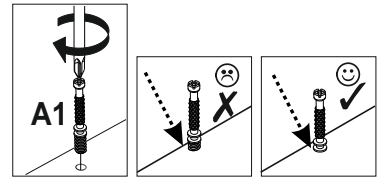
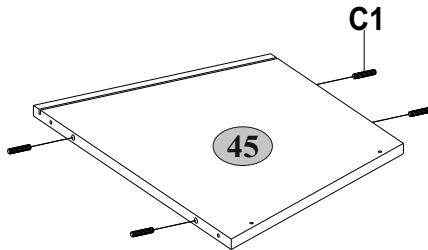
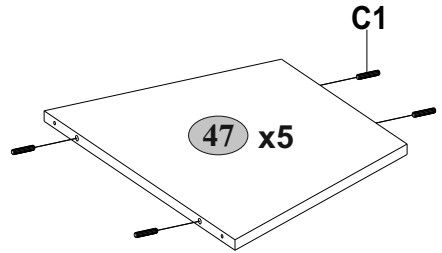
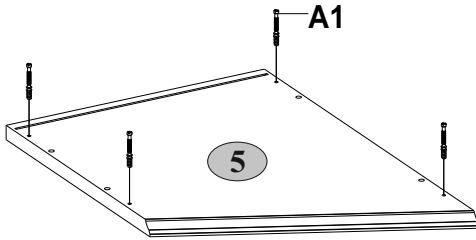
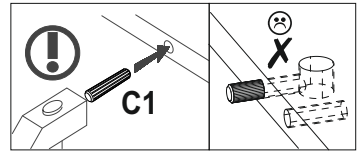
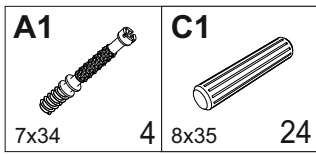

7

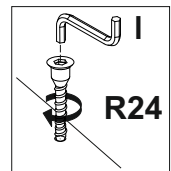
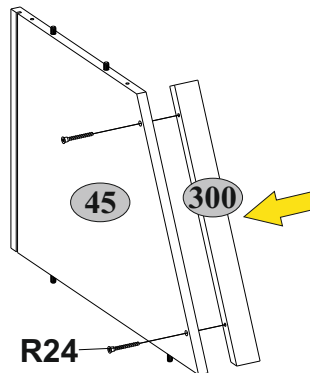
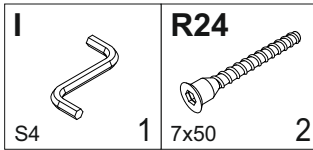

8

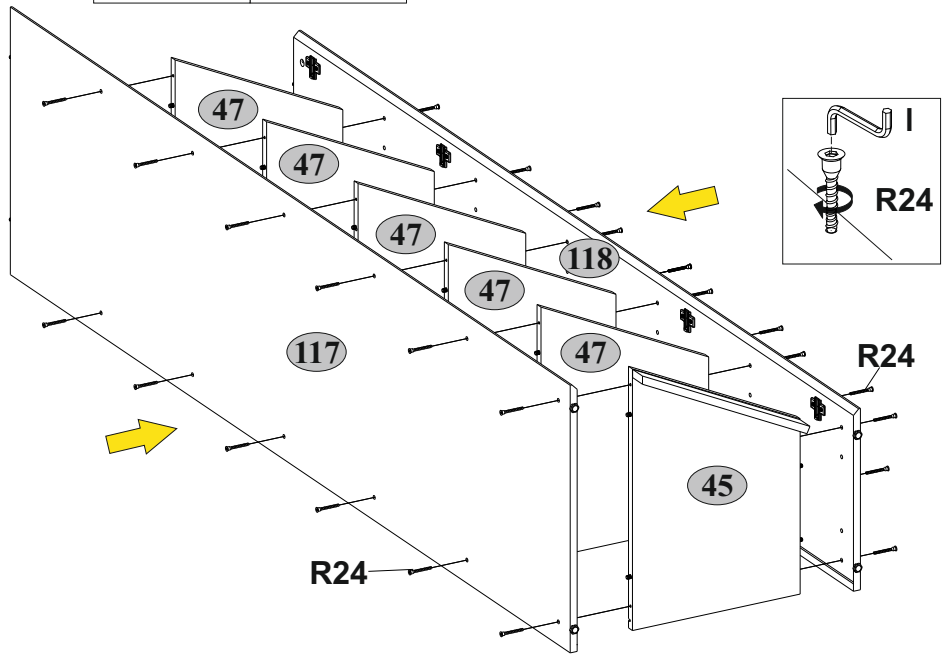
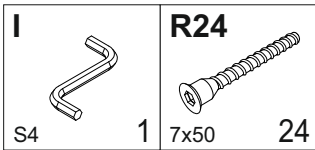

9

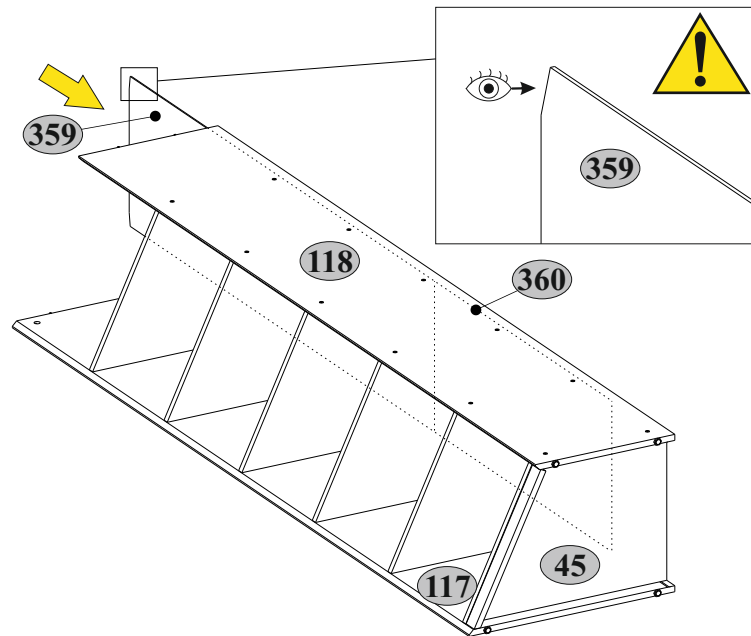



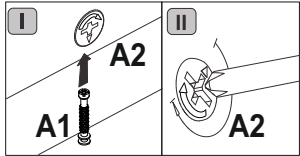
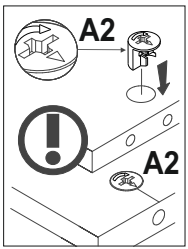
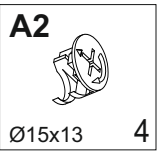
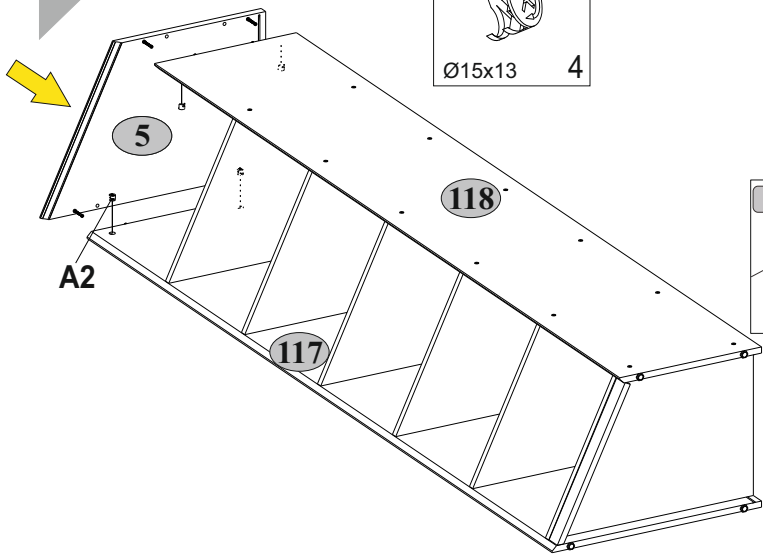

10

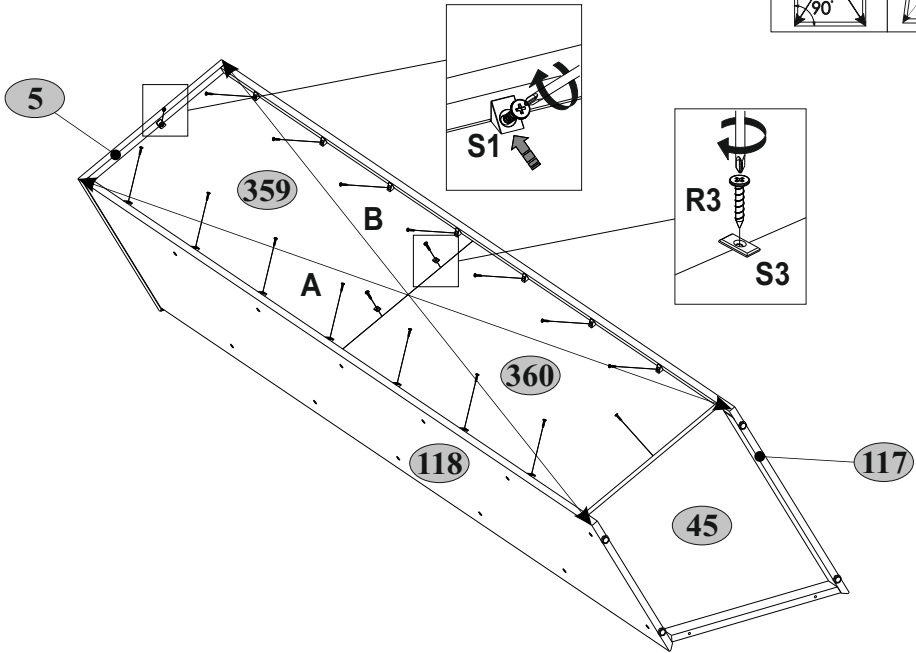
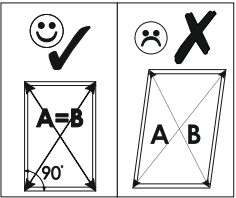
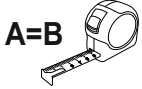
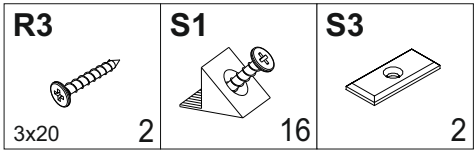



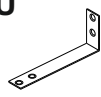

11

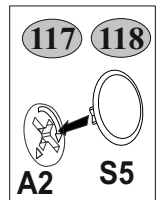
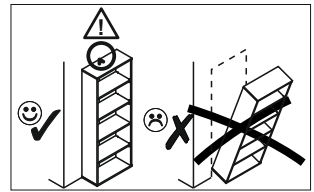
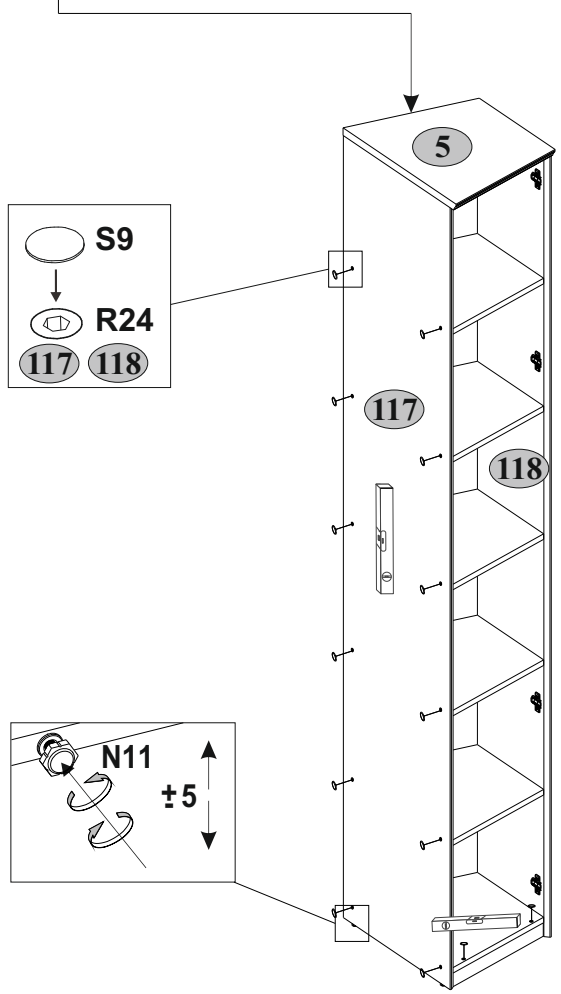
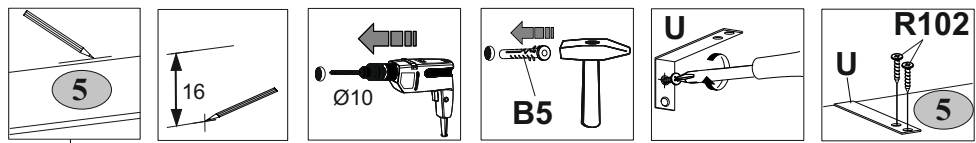

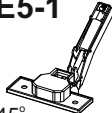
<p>B5</p>  <p>10x50 1</p>	<p>R102</p>  <p>3,5x16 2</p>	<p>S5</p>  <p>Ø18 4</p>	<p>S9</p>  <p>Ø12 26</p>	<p>U</p>  <p>130x35x15 1</p>
--	---	--	---	---



<p>E5-1</p>  <p>45° 4</p>	<p>H62</p>  <p>1</p>	<p>M4</p>  <p>M4x22 2</p>	<p>R102</p>  <p>3,5x16 8</p>
--	---	---	--

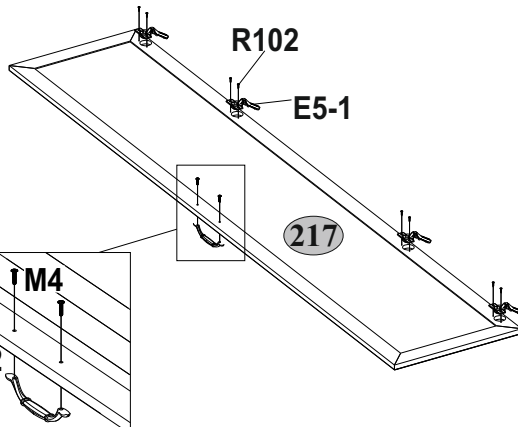
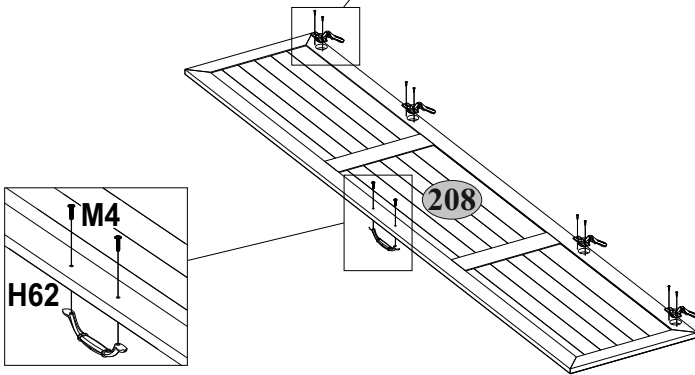
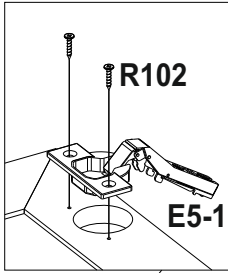

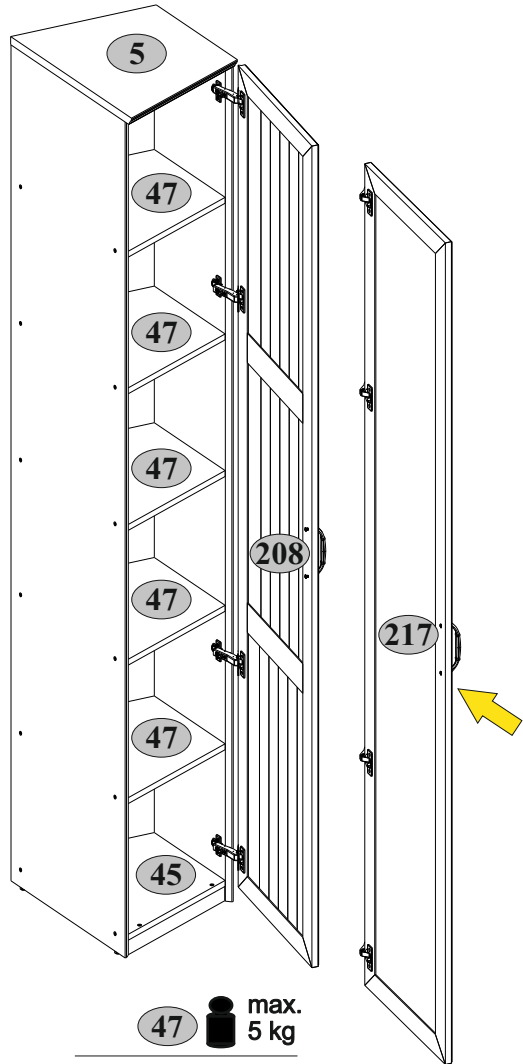

47  max.
5 kg

5 45  max.
10 kg

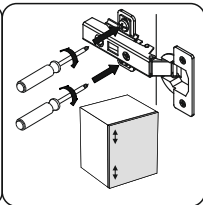
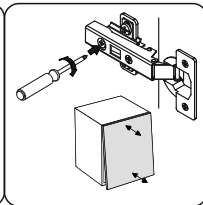
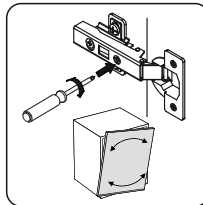
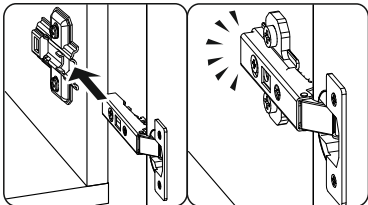



Инструкция по уходу за мебелью и правила эксплуатации

1. Мебель рекомендуется эксплуатировать в бытовых помещениях с температурой воздуха не ниже +2°C и относительной влажностью 45-70 %.
2. Мебель должна быть защищена от воздействия прямых солнечных лучей, так как это вредит внешнему виду изделий и может изменить цвет поверхности.
3. Не следует ставить на поверхность мебели горячие предметы.
4. Случайно попавшую на поверхность изделия влагу, жидкость следует снять сухой тканью.
5. Удаление пыли с полированной или лакированной поверхности следует производить сухой тканью (фланель, миткаль).
6. Полированные и лакированные поверхности мебели рекомендуется освежать специально предназначенными для этого средствами.
7. Очищать стекла рекомендуется специальными составами, нанесенными на мягкую ткань.
8. Не допускается применение соды, стиральных порошков, абразивных паст, порошков и прочих, не предназначенных для ухода за изделиями мебели препаратов.

Гарантии изготовителя

1. Гарантийный срок эксплуатации изделия - 24 месяцев со дня продажи магазином. В период гарантийного срока изготовитель гарантирует ремонт изделий или их замену, если потребителем не нарушены правила эксплуатации.
2. Претензии предъявляются потребителем непосредственно в торгующую организацию, в которой была приобретена мебель, предъявив настоящую "Инструкцию по сборке" и копию товарного чека.
3. Изделие соответствует требованиям [REDACTED]
4. Срок службы мебели - 5 лет.
5. Предприятие-изготовитель оставляет за собой право вносить изменения в конструкцию изделия, не ухудшая его конструктивные и эксплуатационные характеристики.
6. Для сборки изделий рекомендуется привлекать квалифицированных специалистов.

Запах.

От новой мебели может исходить запах материалов, из которых она изготовлена. Запах может сохраняться в течение трёх недель с момента сборки. Для снижения интенсивности запаха рекомендуется:

-для мягкой мебели - пропылесосить изделие и проветрить помещение.

Повторять 3-4 раза в день.

-для корпусной мебели – протирать ткань, смоченной мягким моющим средством, вытирать чистой сухой тканью и проветривать помещение, предварительно открывая все двери и ящики изделия.

Повторять 3-4 раза в день.

Важно! Сохраните, пожалуйста, инструкцию в случае повторной сборки мебели или рекламации. В случае составления рекламации пользуйтесь, пожалуйста, обозначением из инструкции сборки.