

5

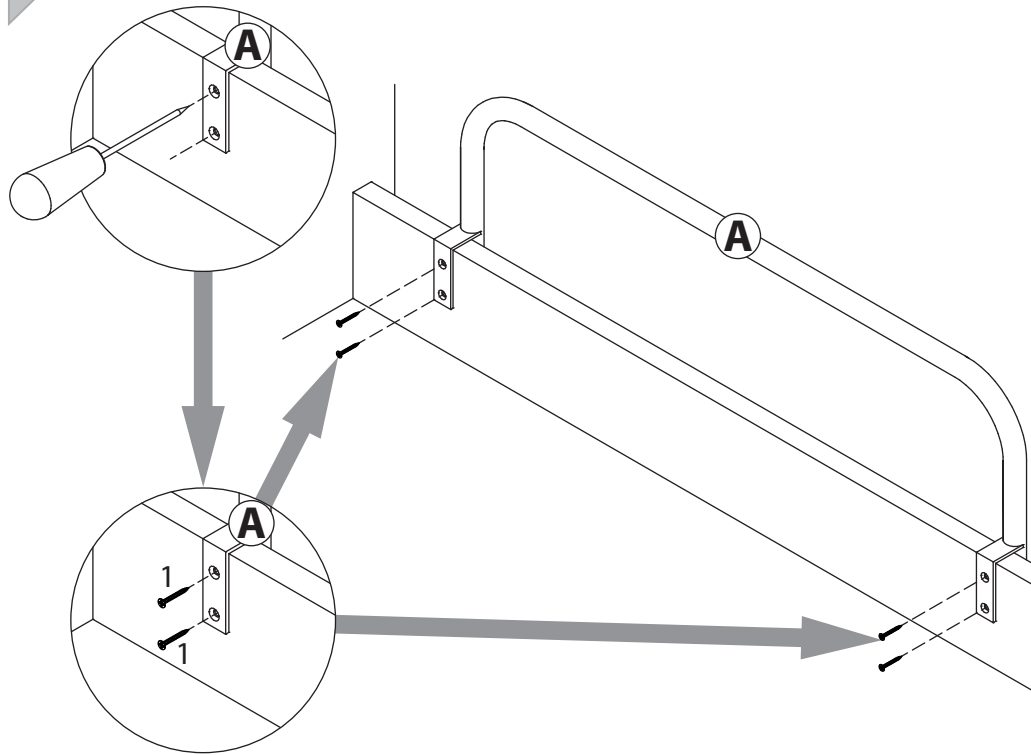

#### Рекомендации по уходу за поверхностью из микровелюра:

1. Незамедлительно очищать вылитую на ткань жидкость для предотвращения впитывания.
2. Не использовать для чистки отбеливатель, моющий пылесос, химчистку, для сушки – утюг.
3. Избегать прямого попадания солнечных лучей, воздействия тепла от печки, обогревателя, соприкосновения с горячими предметами.
4. Для микровелюра следует использовать только сухие чистящие средства.

В связи с постоянной работой, направленной на улучшение потребительских свойств мебели, предприятие-изготовитель оставляет за собой право на изменения конструкции, не влияющие на качество и внешний вид изделия.

EAC

## инструкция по сборке Бортик для кровати

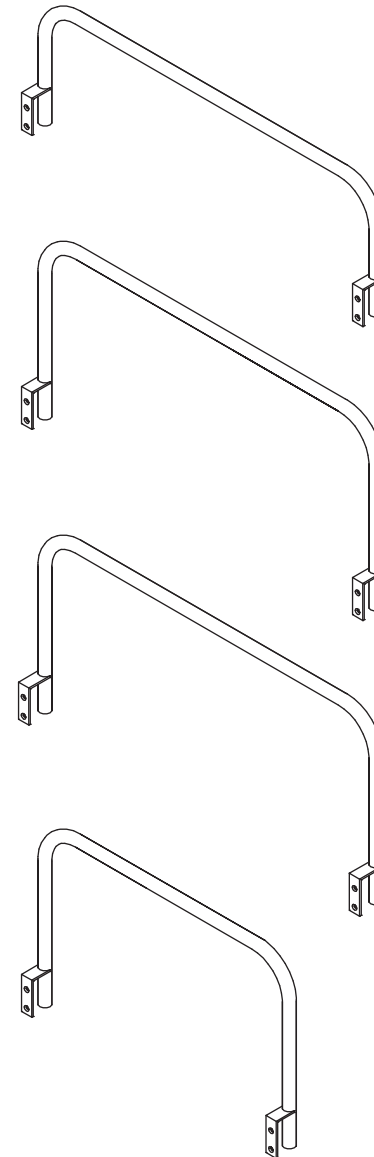

арт. 0091  
габаритные размеры

высота: 220 мм  
ширина: 670 мм  
глубина: 46 мм

арт. 0092  
габаритные размеры

высота: 320 мм  
ширина: 670 мм  
глубина: 46 мм

арт. 0093  
габаритные размеры

высота: 320 мм  
ширина: 670 мм  
глубина: 52 мм

арт. 0094  
габаритные размеры

высота: 320 мм  
ширина: 500 мм  
глубина: 46 мм

единая справочная служба:  
**8 800 100-50-22**  
(звонок по России бесплатный)

**LAZURIT**

Арт. 0091:

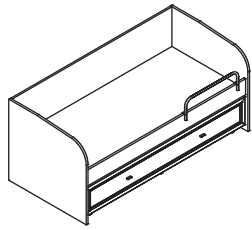

арт. 0358

Арт. 0092:

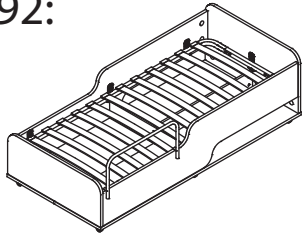

арт. 5358

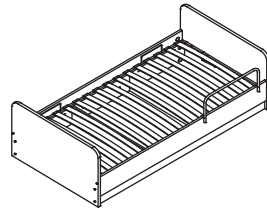

арт. 5336  
арт. 5337

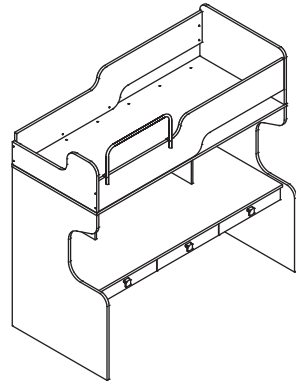

арт. 5359

Арт. 0093:

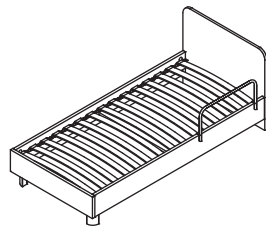

арт. 5315

Арт. 0094:

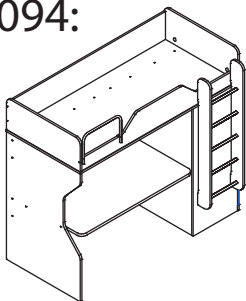

арт. 0359

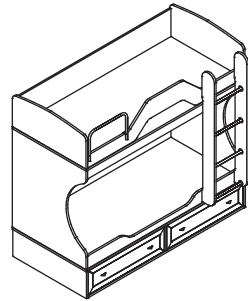

арт. 0357

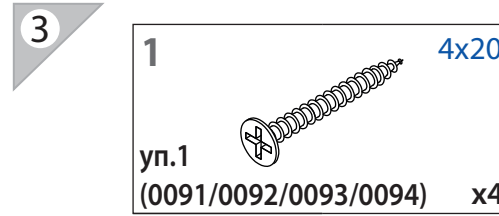
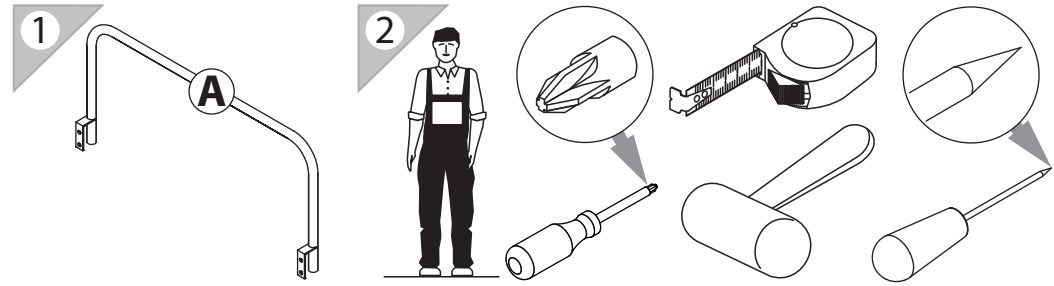

Общая схема установки:

