

## Даниэль-3433 Стеллаж

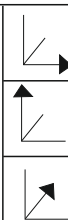

525

2120

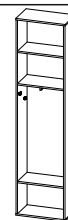



300

A x22	B x2	C x14	D x14	F x14	G x4	H x12	K x12	L x1	M x4
N x4	O x2	Q x4	V x14	S x4					

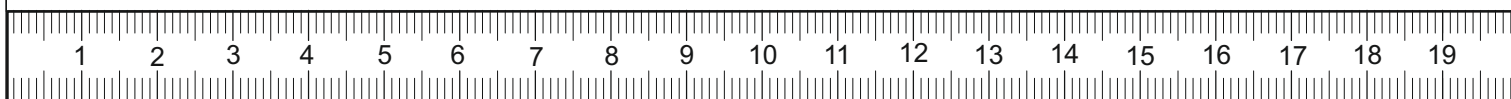
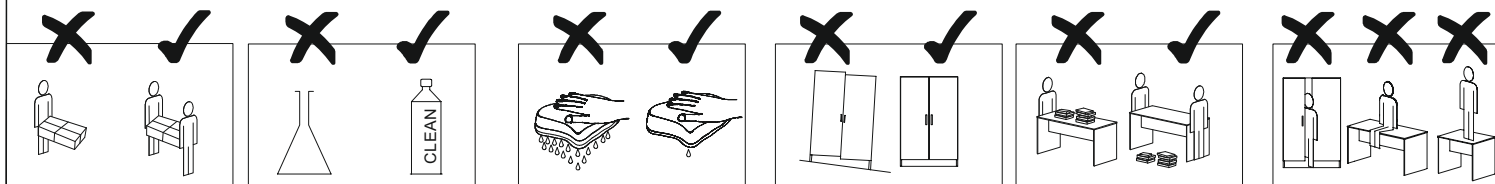
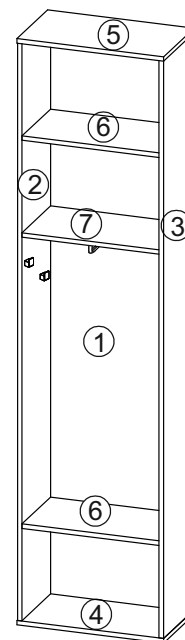

	1h30min		600mm	0.5kg	3m				

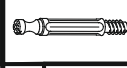
поз.	наименование детали	№ упак.	шт.	длина, мм.	ширина, мм.	толщина, мм.
①	Стенка задняя	1	1	2068	491	16
②	Стенка вертикальная левая	1	1	2068	299	16
③	Стенка вертикальная правая	1	1	2068	299	16
④	Горизонт нижний	2	1	525	300	16
⑤	Горизонт верхний	2	1	525	300	16
⑥	Горизонт	2	2	491	281	16
⑦	Горизонт	2	1	491	281	16
	Фурнитура	2	1			

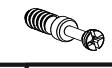

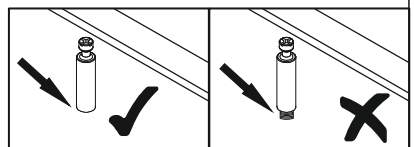
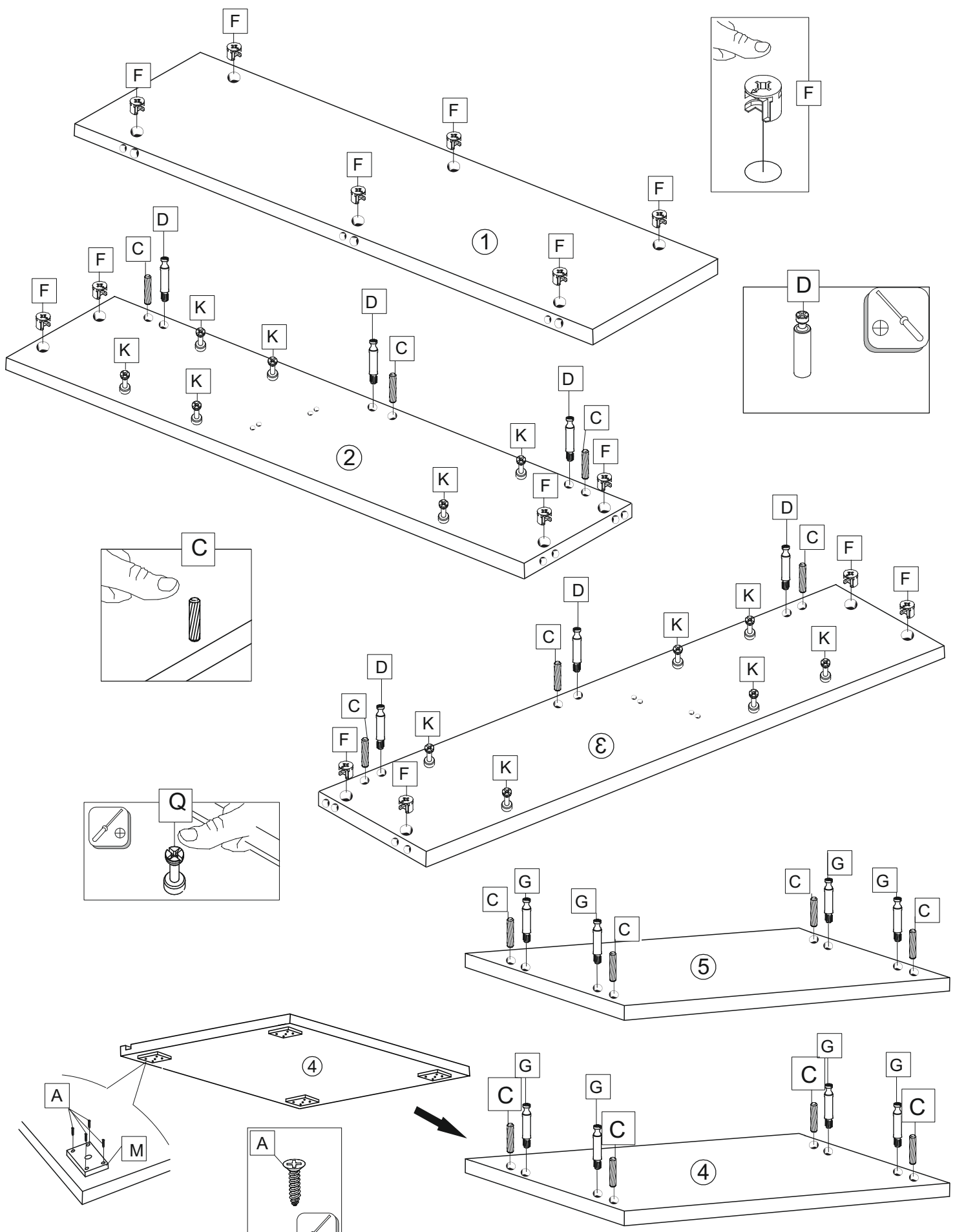
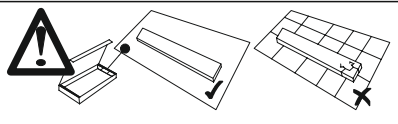

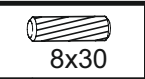
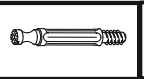

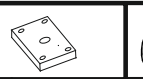
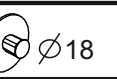
				
A	C	D	F	K
x8	x14	x14	x14	x12

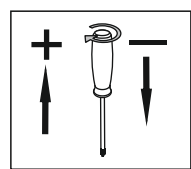
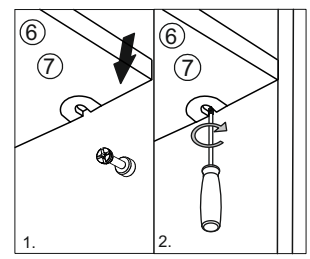
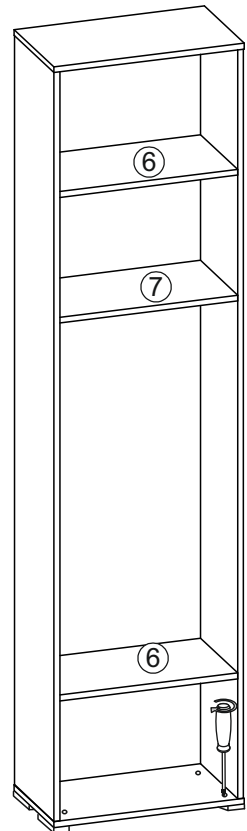
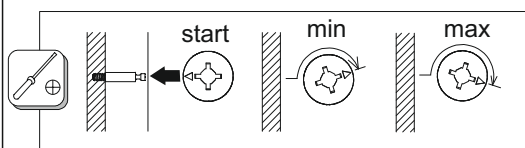
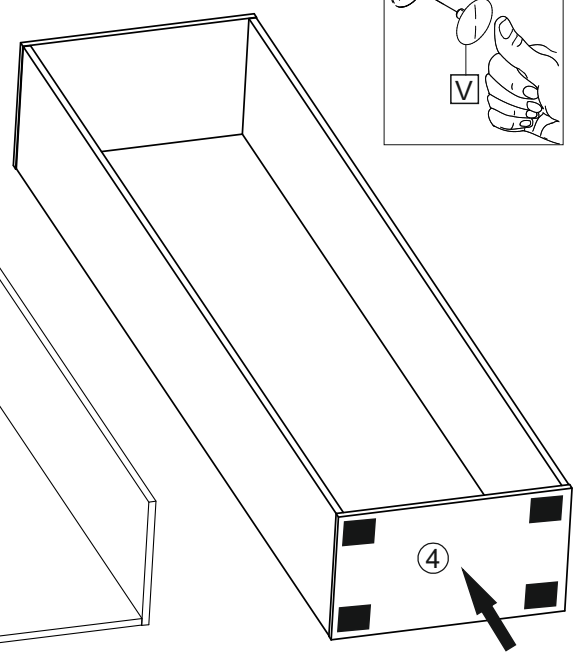
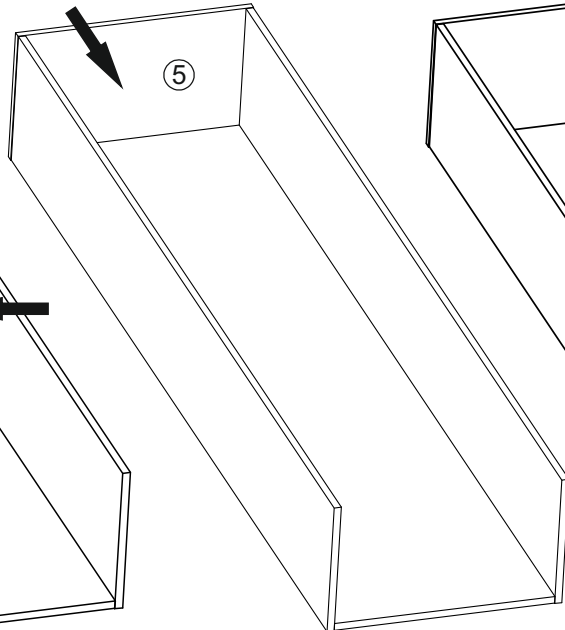
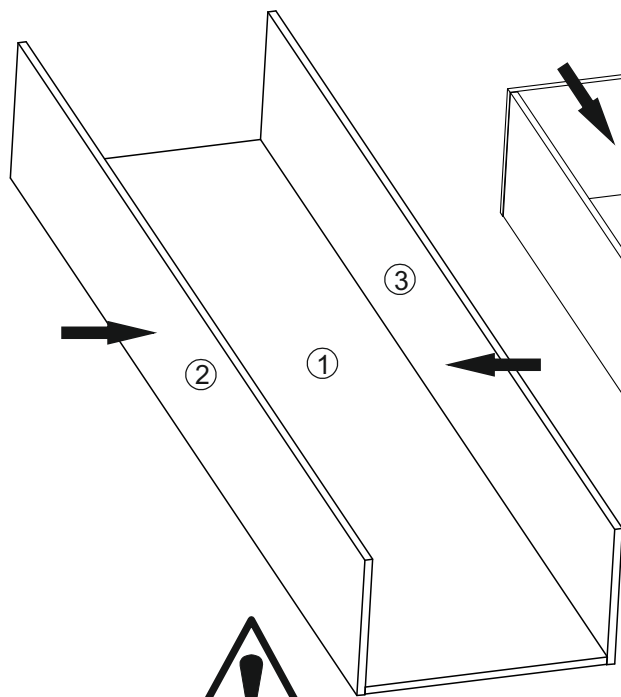
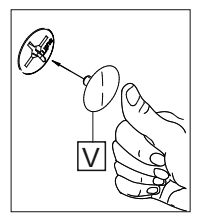
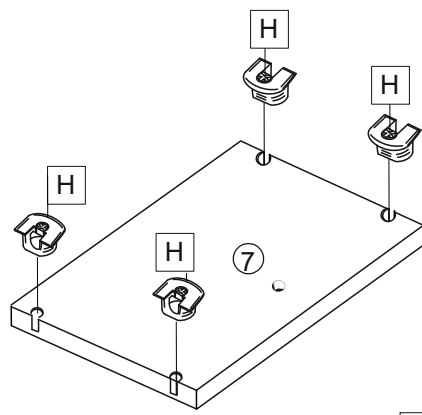
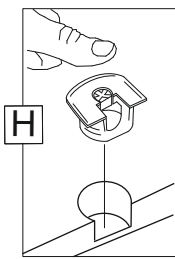
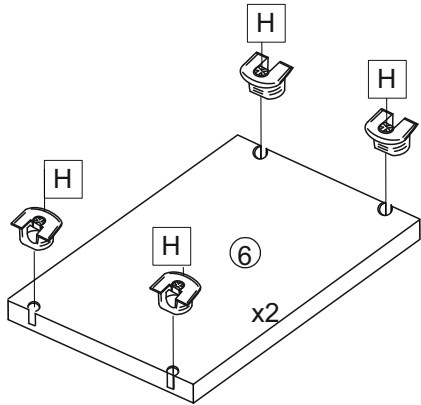
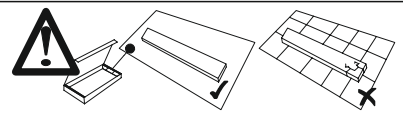

					
A	x16	C	x8	G	x8
				O	x8
				M	x4
				V	x14



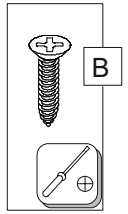
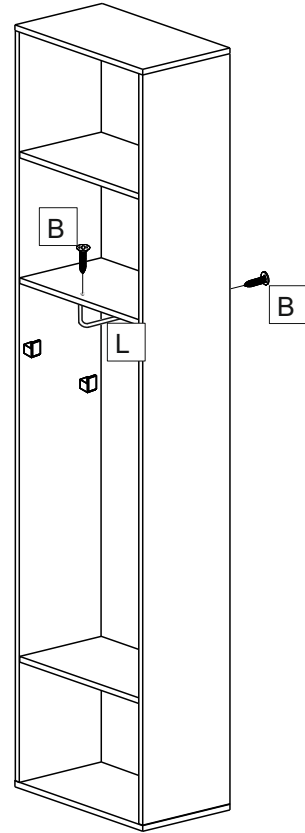
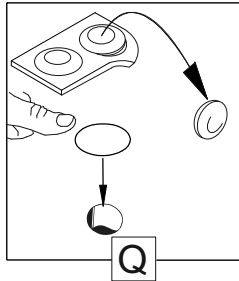
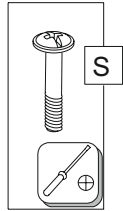
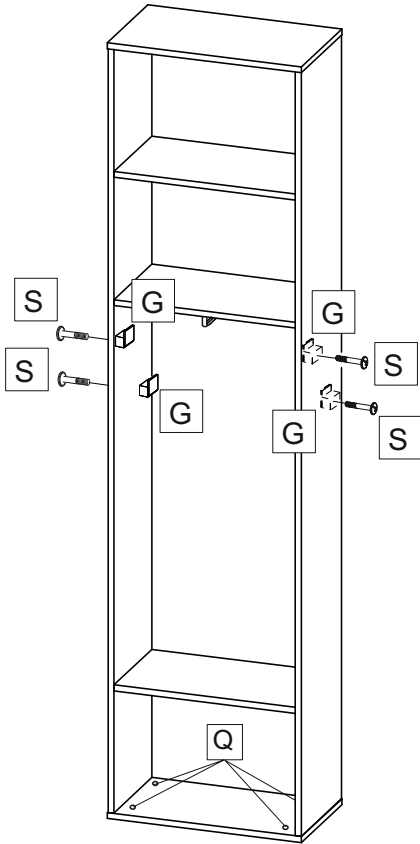
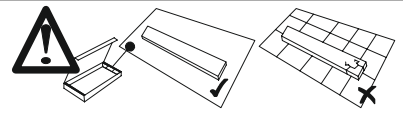

 4,0x22	 G	 L	$\varnothing 18$  Q	 M4x22
B x2	G x4	L x1	Q x4	S x4

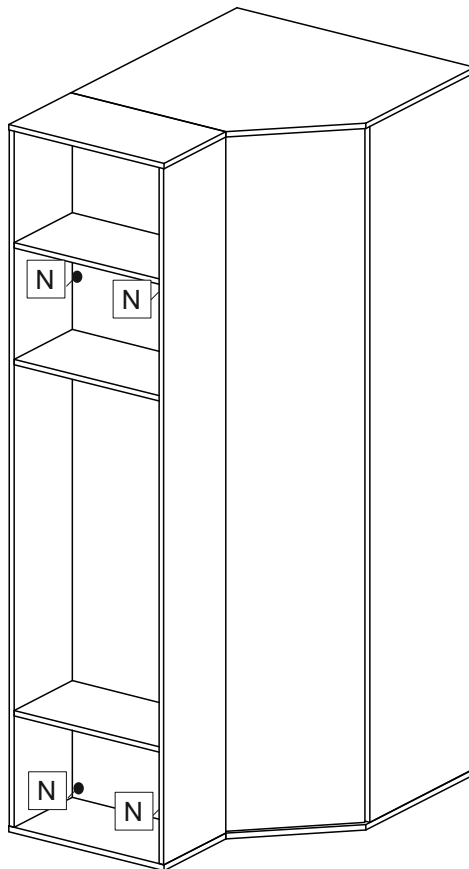
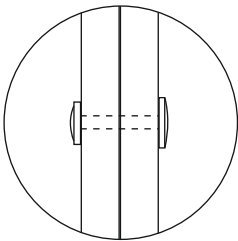
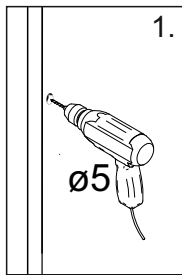

N x4



	3,5x16		
A	x4	O	x2

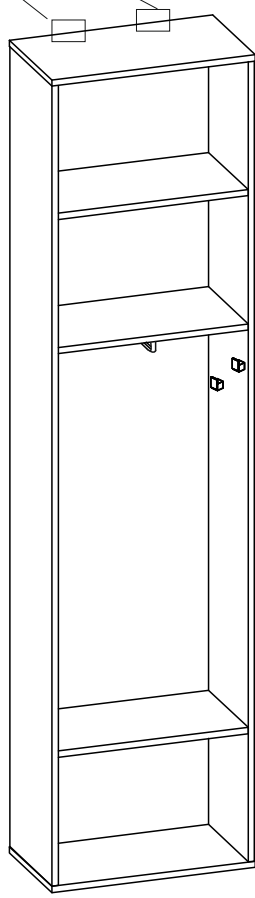
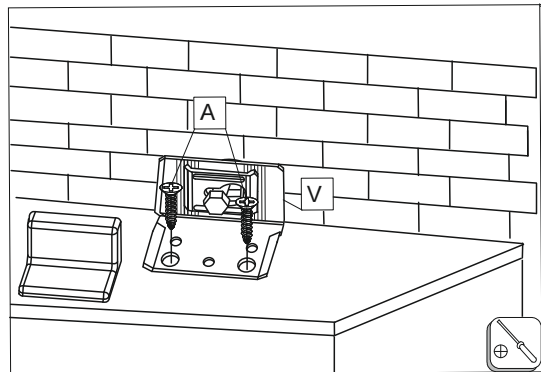
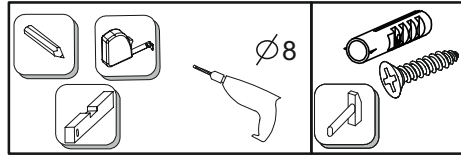
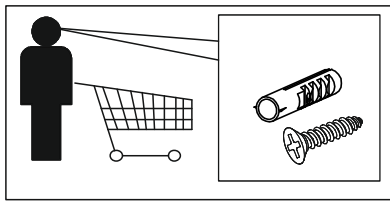

## Инструкция по уходу за мебелью и правила эксплуатации

1. Мебель рекомендуется эксплуатировать в бытовых помещениях с температурой воздуха не ниже +2°C и относительной влажностью 45-70 %.
2. Мебель должна быть защищена от воздействия прямых солнечных лучей, так как это вредит внешнему виду изделий и может изменить цвет поверхности.
3. Не следует ставить на поверхность мебели горячие предметы.
4. Случайно попавшую на поверхность изделия влагу, жидкость следует снять сухой тканью.
5. Удаление пыли с полированной или лакированной поверхности следует производить сухой тканью (фланель, миткаль).
6. Полированные и лакированные поверхности мебели рекомендуется освежать специально предназначенными для этого средствами.
7. Очищать стекла рекомендуется специальными составами, нанесенными на мягкую ткань.
8. Не допускается применение соды, стиральных порошков, абразивных паст, порошков и прочих, не предназначенных для ухода за изделиями мебели препаратов.

В связи с постоянной работой, направленной на улучшение потребительских свойств мебели, предприятие-изготовитель оставляет за собой право на изменения конструкции, не влияющие на качество и внешний вид изделия.