

Инструкция по уходу за мебелью и правила эксплуатации

1. Мебель рекомендуется эксплуатировать в бытовых помещениях с температурой воздуха не ниже +2°C и относительной влажностью 45-70 %.
2. Мебель должна быть защищена от воздействия прямых солнечных лучей, так как это вредит внешнему виду изделий и может изменить цвет поверхности.
3. Не следует ставить на поверхность мебели горячие предметы.
4. Случайно попавшую на поверхность изделия влагу, жидкость следует снять сухой тканью.
5. Удаление пыли с полированной или лакированной поверхности следует производить сухой тканью (фланель, миткаль).
6. Полированные и лакированные поверхности мебели рекомендуется освежать специально предназначенными для этого средствами.
7. Очищать стекла рекомендуется специальными составами, нанесенными на мягкую ткань.
8. Не допускается применение соды, стиральных порошков, абразивных паст, порошков и прочих, не предназначенных для ухода за изделиями мебели препаратов.

В связи с постоянной работой, направленной на улучшение потребительских свойств мебели, предприятие-изготовитель оставляет за собой право на изменения конструкции, не влияющие на качество и внешний вид изделия.

EAC

инструкция по сборке

Шкаф

арт. 5239

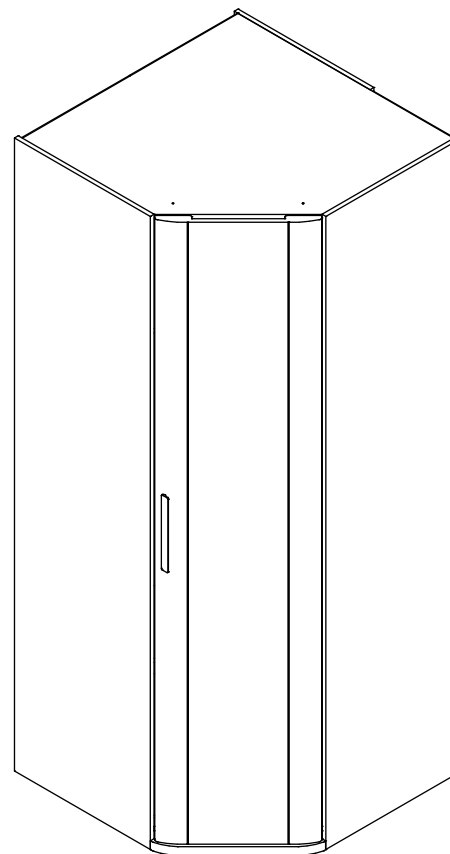

вариант 1

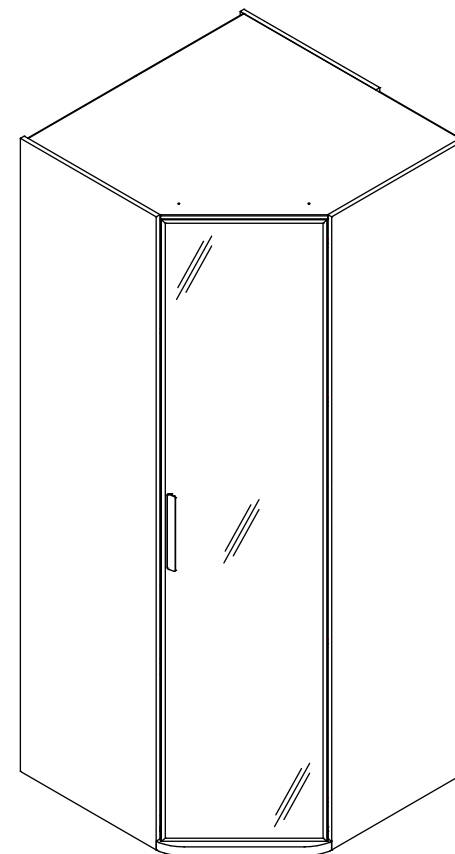

вариант 2

габаритные размеры

высота: 2303мм

ширина: 938мм

глубина: 938мм

единая справочная служба:
8 800 100-50-22
(звонок по России бесплатный)

LAZURIT

1

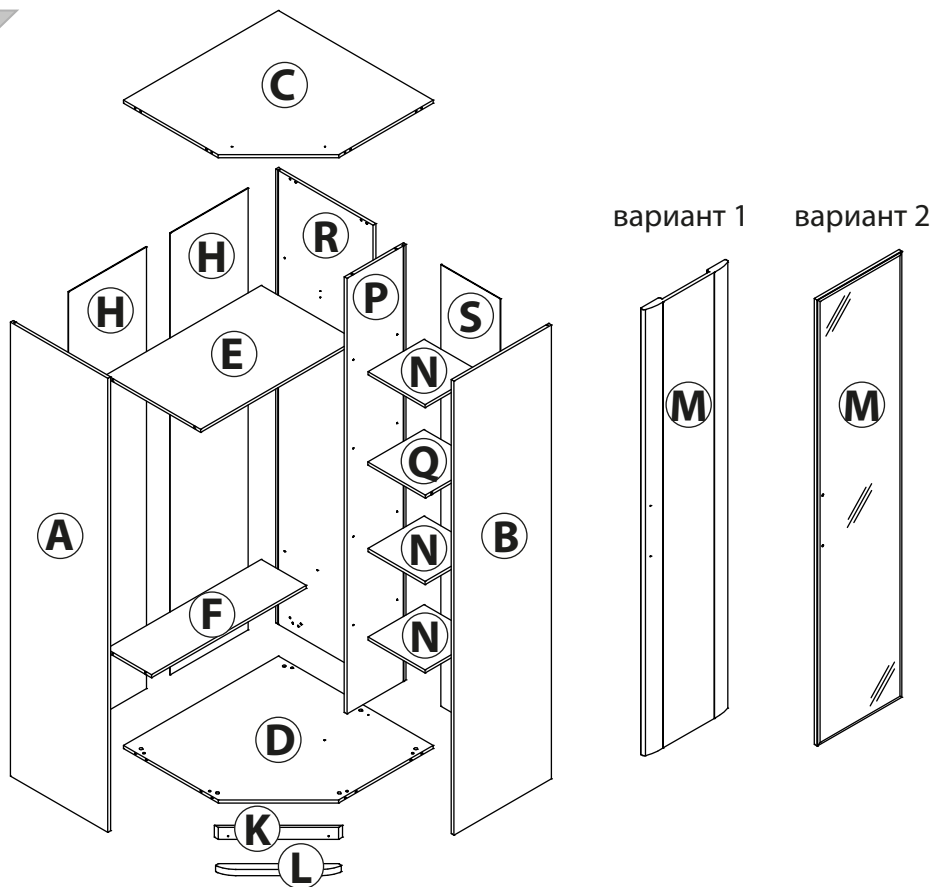

поз.	Название детали	№ упак.	кол-во, шт.	длина, мм	ширина, мм
A	Стенка боковая левая	1	1	2300	570
B	Стенка боковая правая	1	1	2300	570
C	Крышка	2	1	906	906
D	Дно	2	1	906	906
E	Полка стяжная	2	1	906	552
F	Полка стяжная	2	1	906	264
H	Стенка задняя	1	2	2238	456
K	Цоколь	2	1	530	60
L	Цоколь арт.5269/5279/5299/5207/5209/5219	1	1	520	41
N	Полка вкладная	2	3	334	328
P	Стенка промежуточная	3	1	2207	345
Q	Полка стяжная	2	1	336	328
R	Экран	3	1	2300	570
S	Стенка задняя	3	1	2238	348

вариант 1:







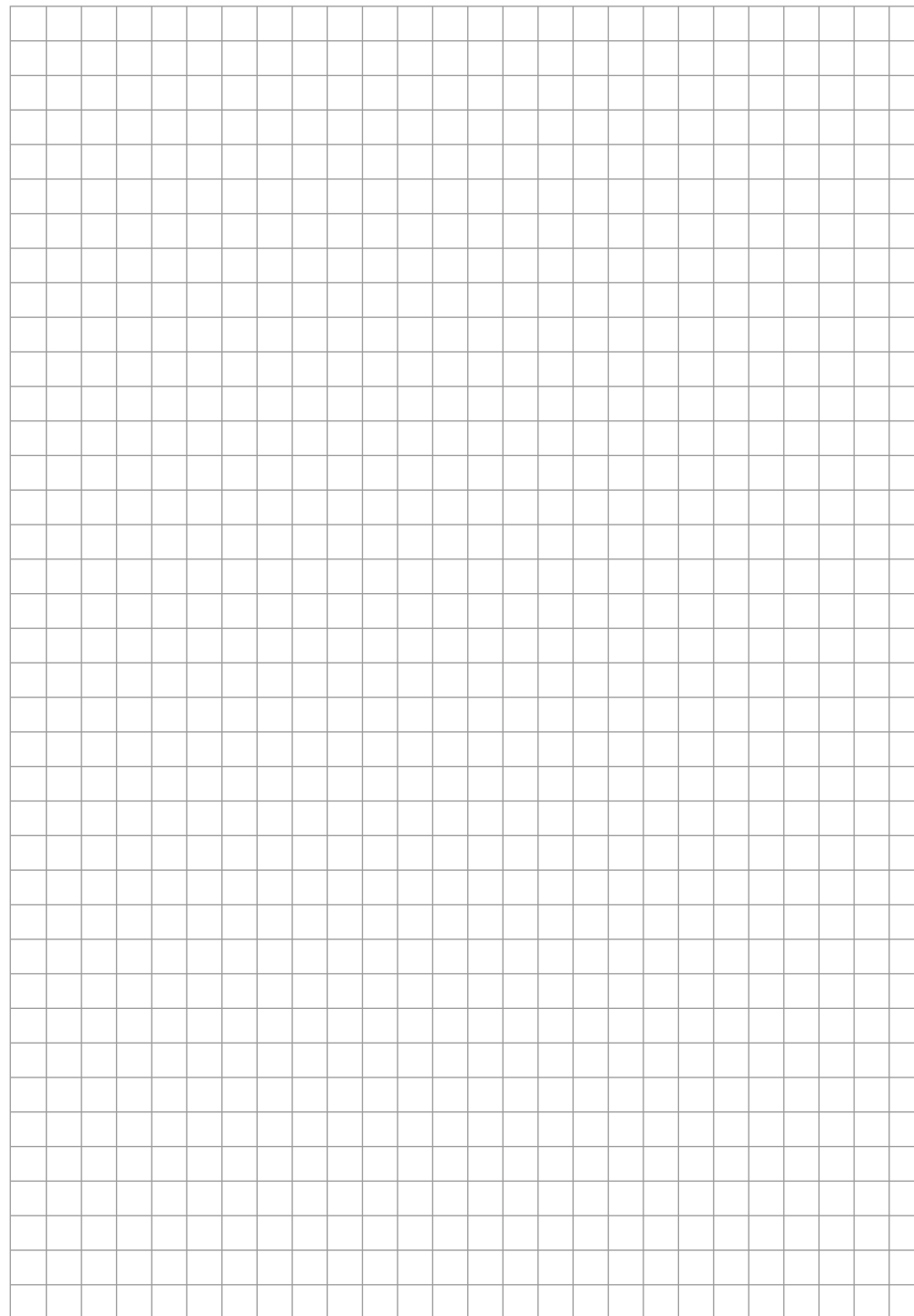

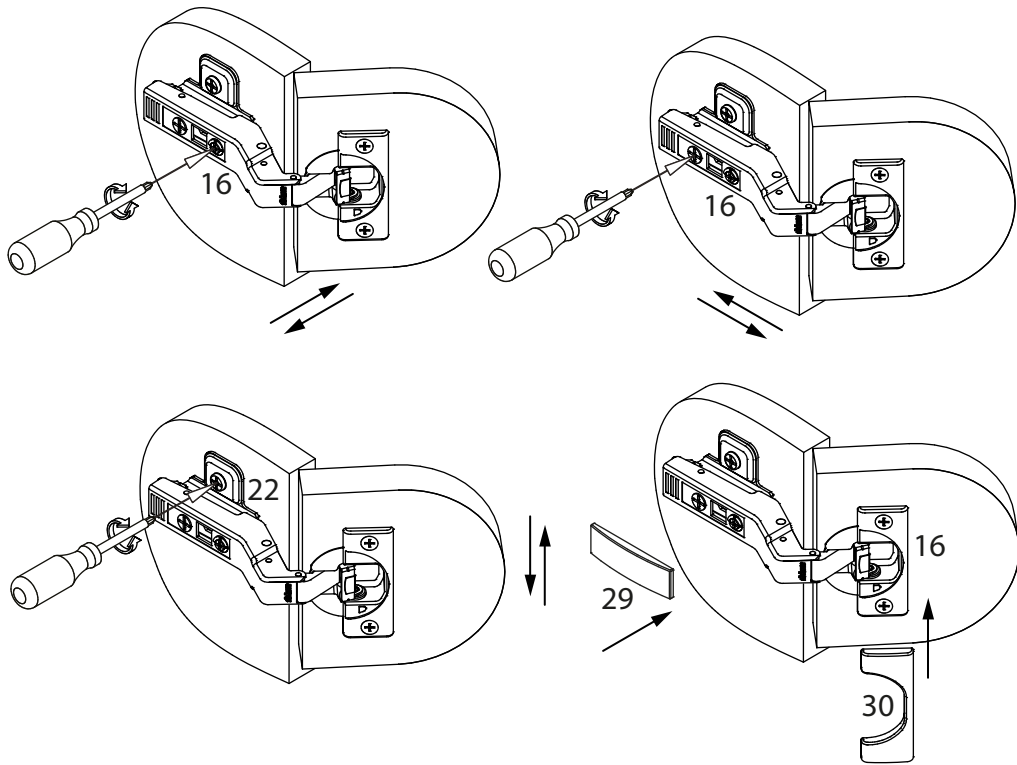

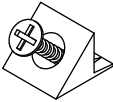
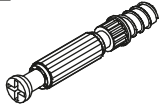
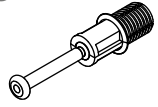
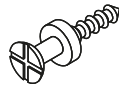



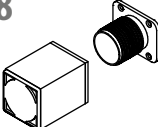

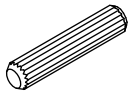
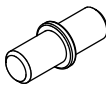

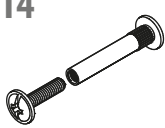
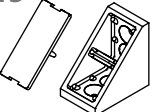
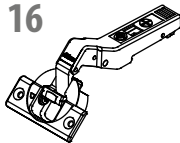
поз.	Название детали	№ упак.	кол-во, шт.	длина, мм	ширина, мм
M	Дверь арт.9913	1	1	2260	496

вариант 2:

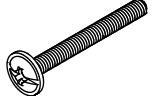
поз.	Название детали	№ упак.	кол-во, шт.	длина, мм	ширина, мм
M	Дверь арт.9911	1	1	2260	496

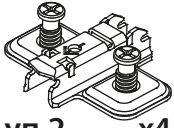
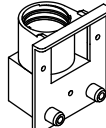
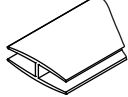
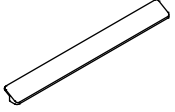
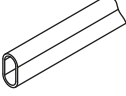

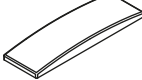
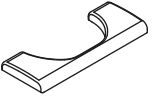

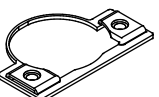
1 RV8  уп.2 x8	2  уп.2 x3	3  уп.2 x12	4  уп.2 x16	5 Ø5  уп.2 x8
6 Ø15  уп.2 x15	7 Ø10  уп.2 x6	8  уп.2 x1	9  уп.2 x16	10 Ø8  уп.2 x12
11 Ø5  уп.2 x12	12 15/16  уп.2 x15	13 VB35M/16  уп.2 x16	14  уп.2 x2	15  уп.2 x2
16  уп.2 x4	17  уп.2 x2	18 3.5x16  уп.2 x26	19 4x30  уп.2 x4	20 M4x35  уп.2 x2
21 3x16  уп.2 x22	22  уп.2 x4	23  уп.2 x6	24 l=2205  уп.1 x1	25  уп.2 x1
26 l=898  уп.2 x1	27 Ø13  уп.2 x2	28  уп.2 x6	29  уп.2 x4	30  уп.2 x4
31 3.5x16  уп.2 x18	32  уп.2 x4			

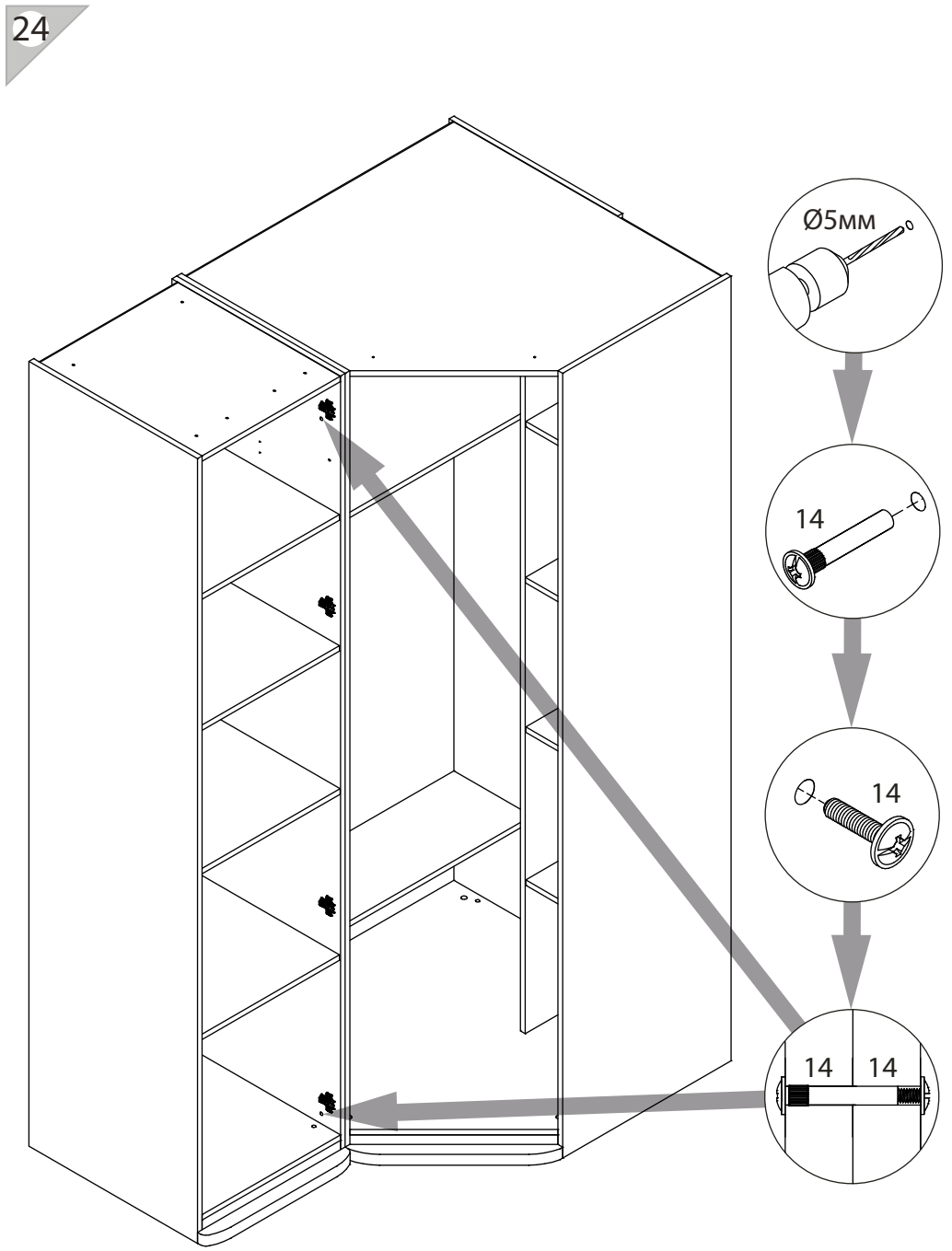
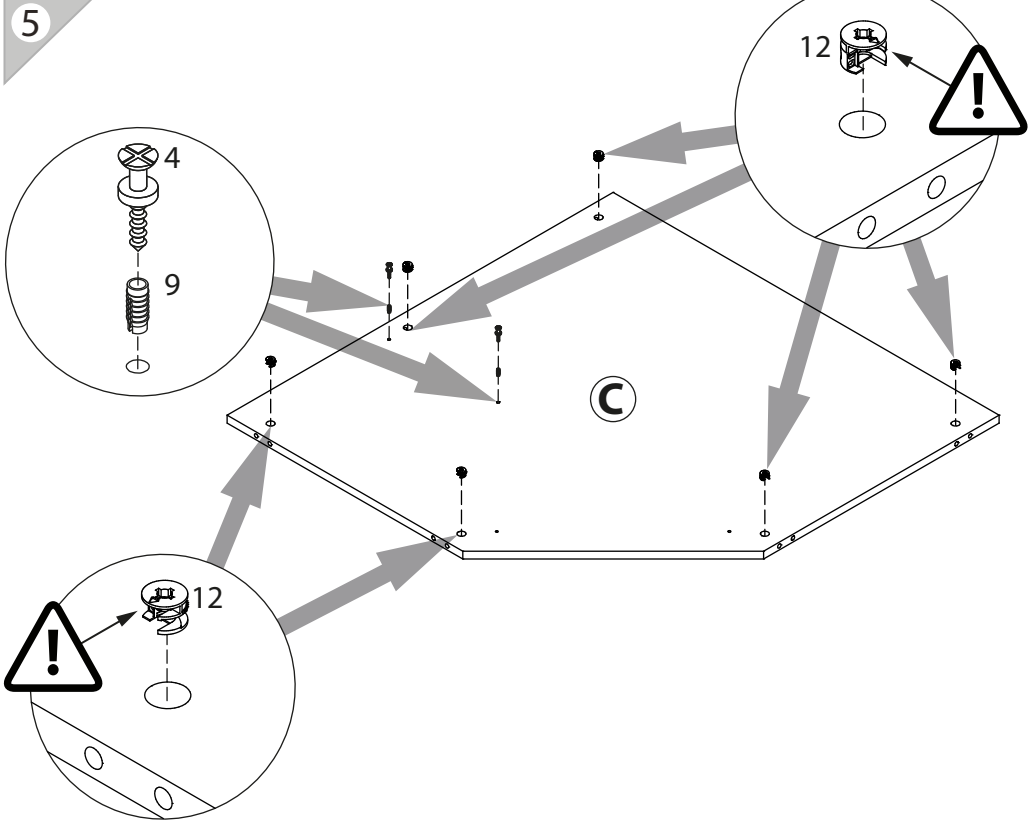
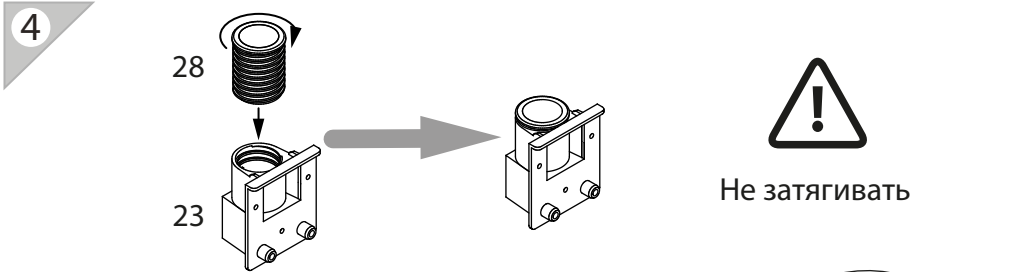
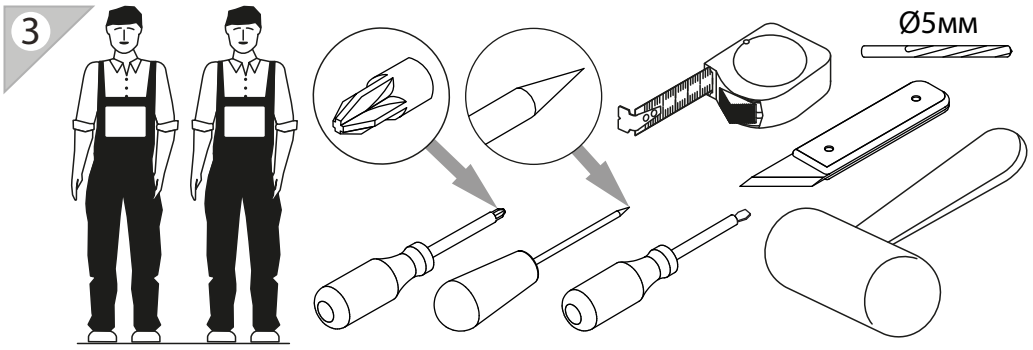

23

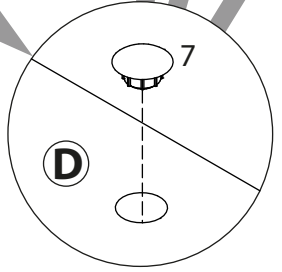
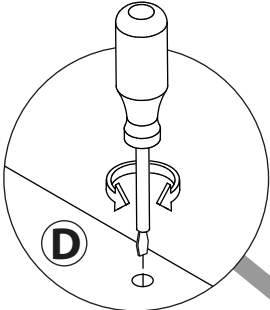
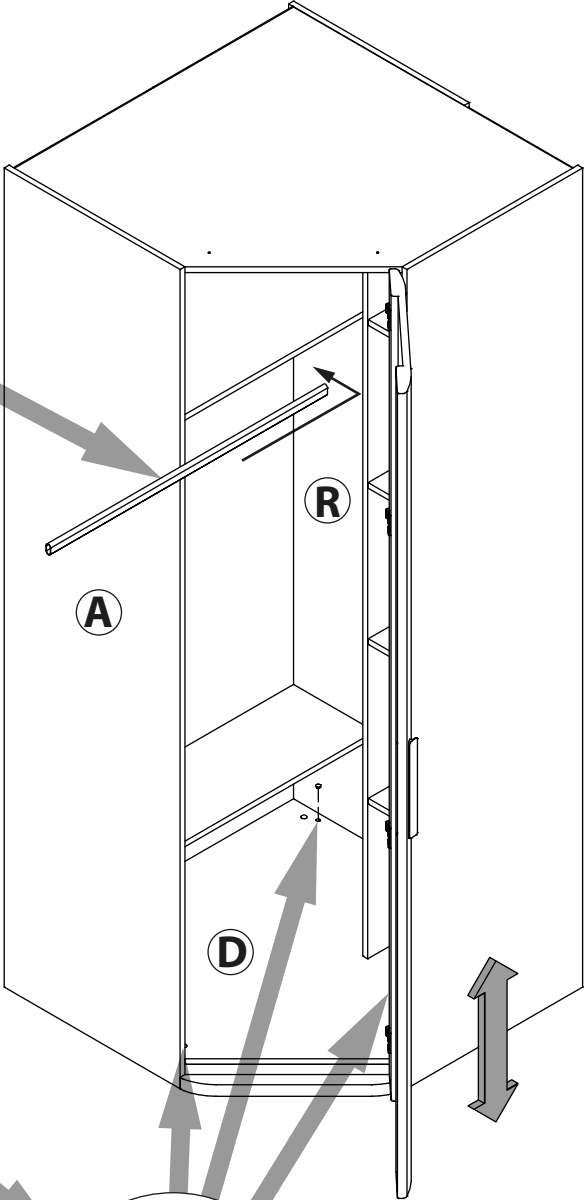
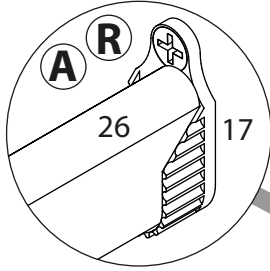

6



Далее сборка на примере правого варианта (левый - зеркально).

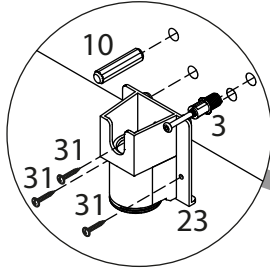
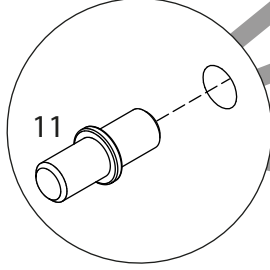
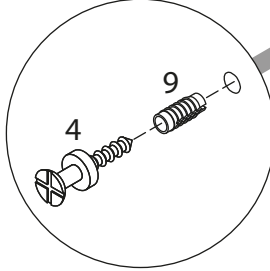
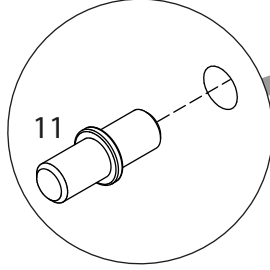
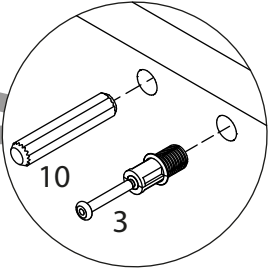
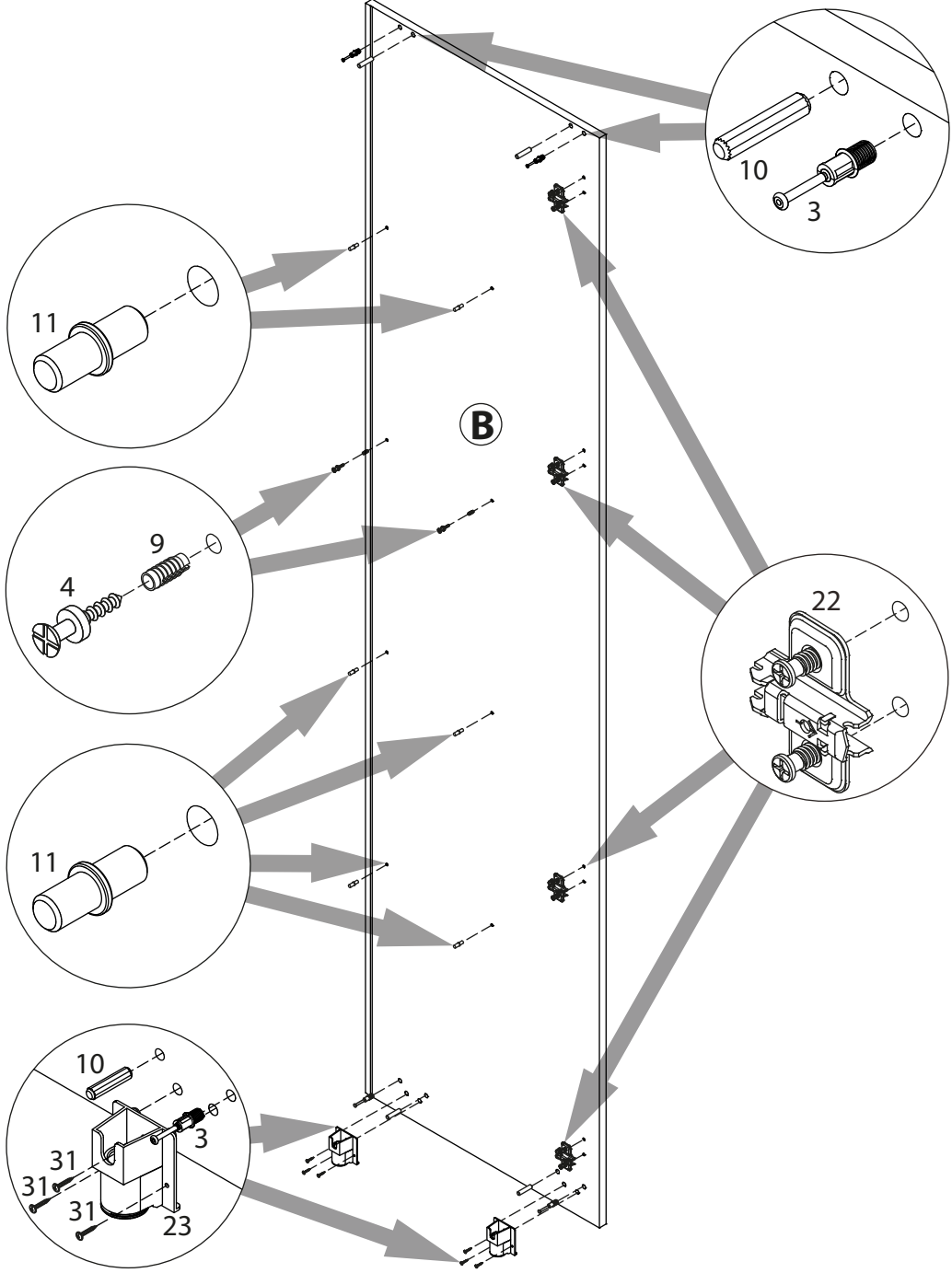

7

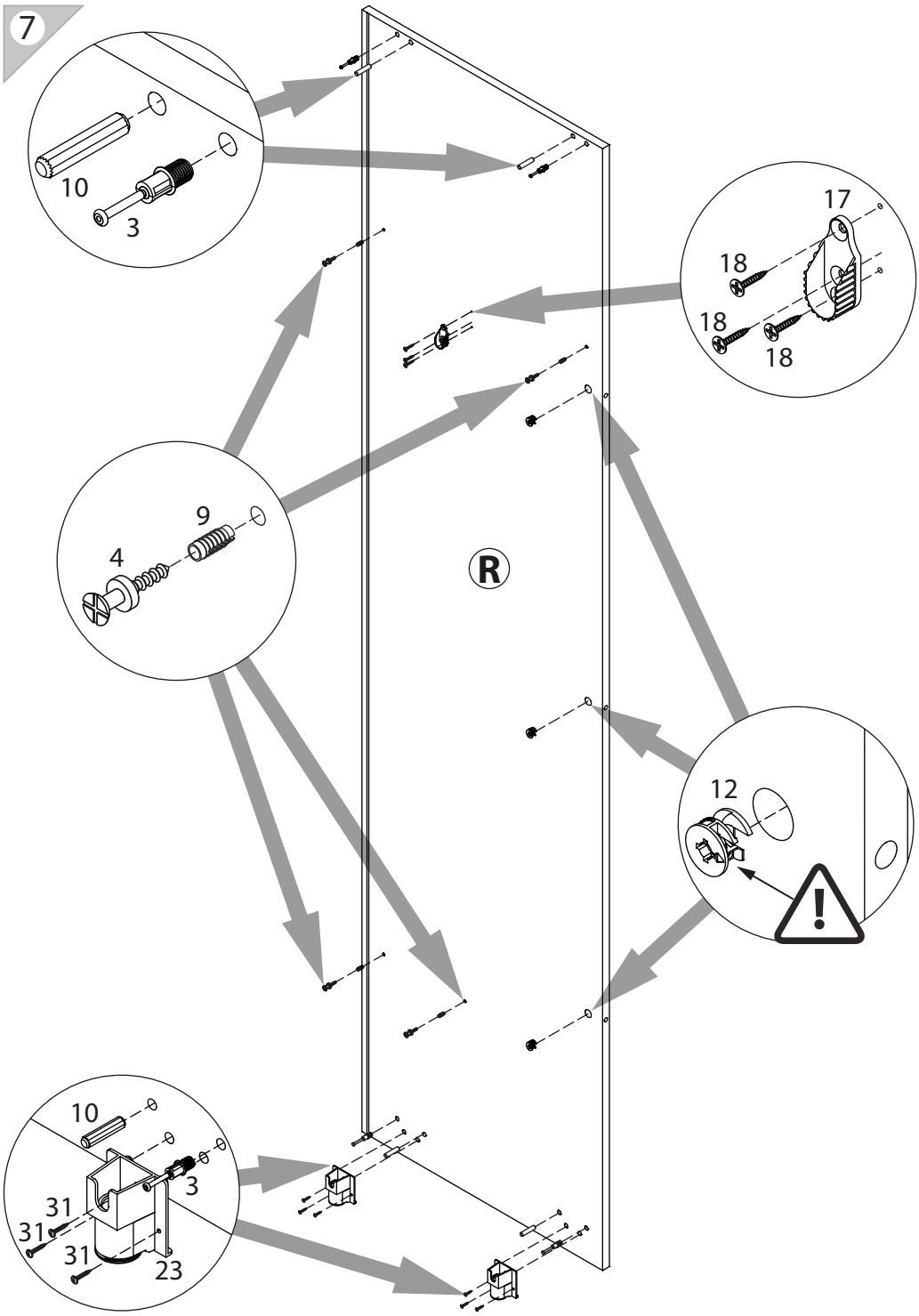

вариант 2

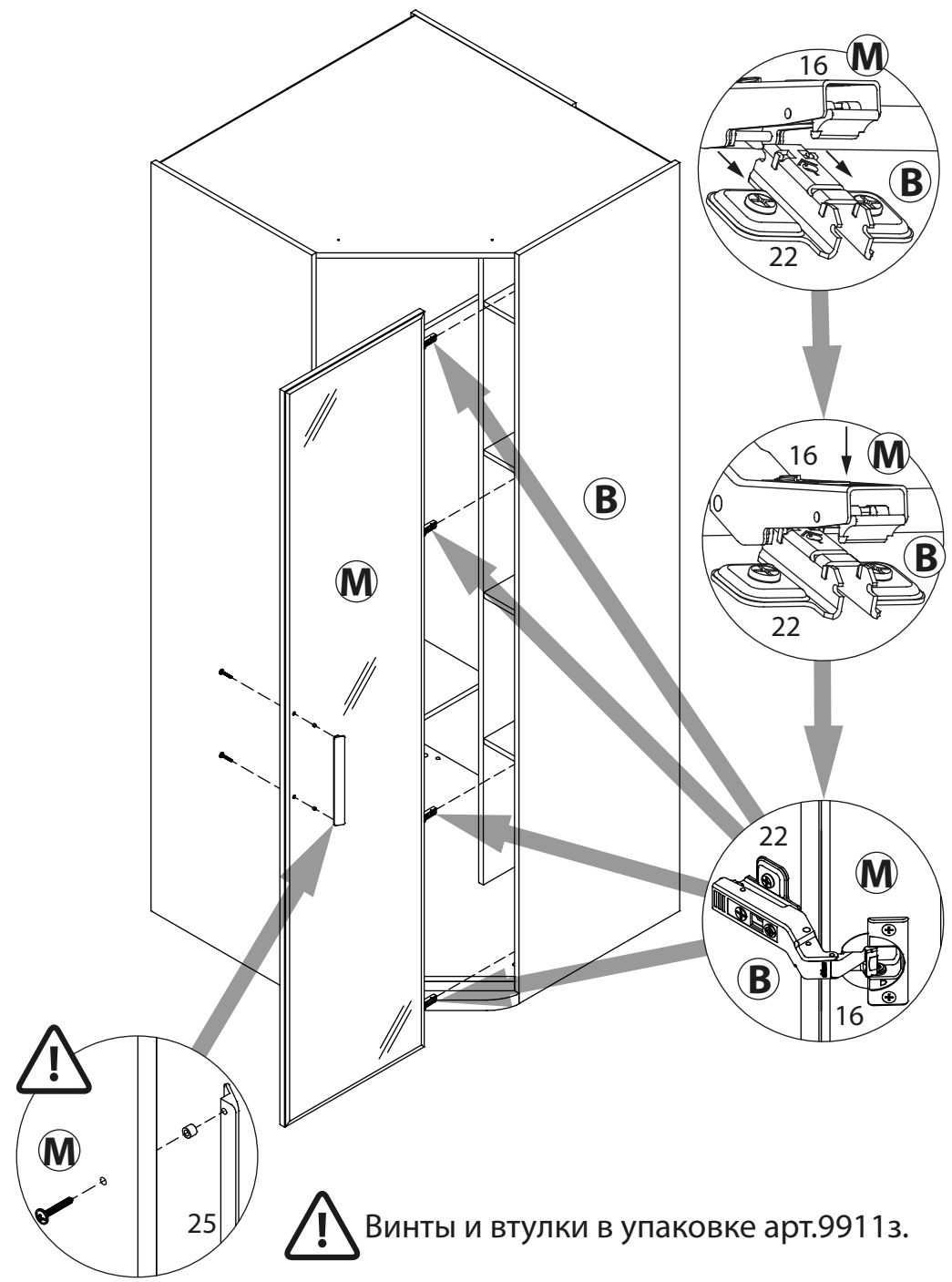

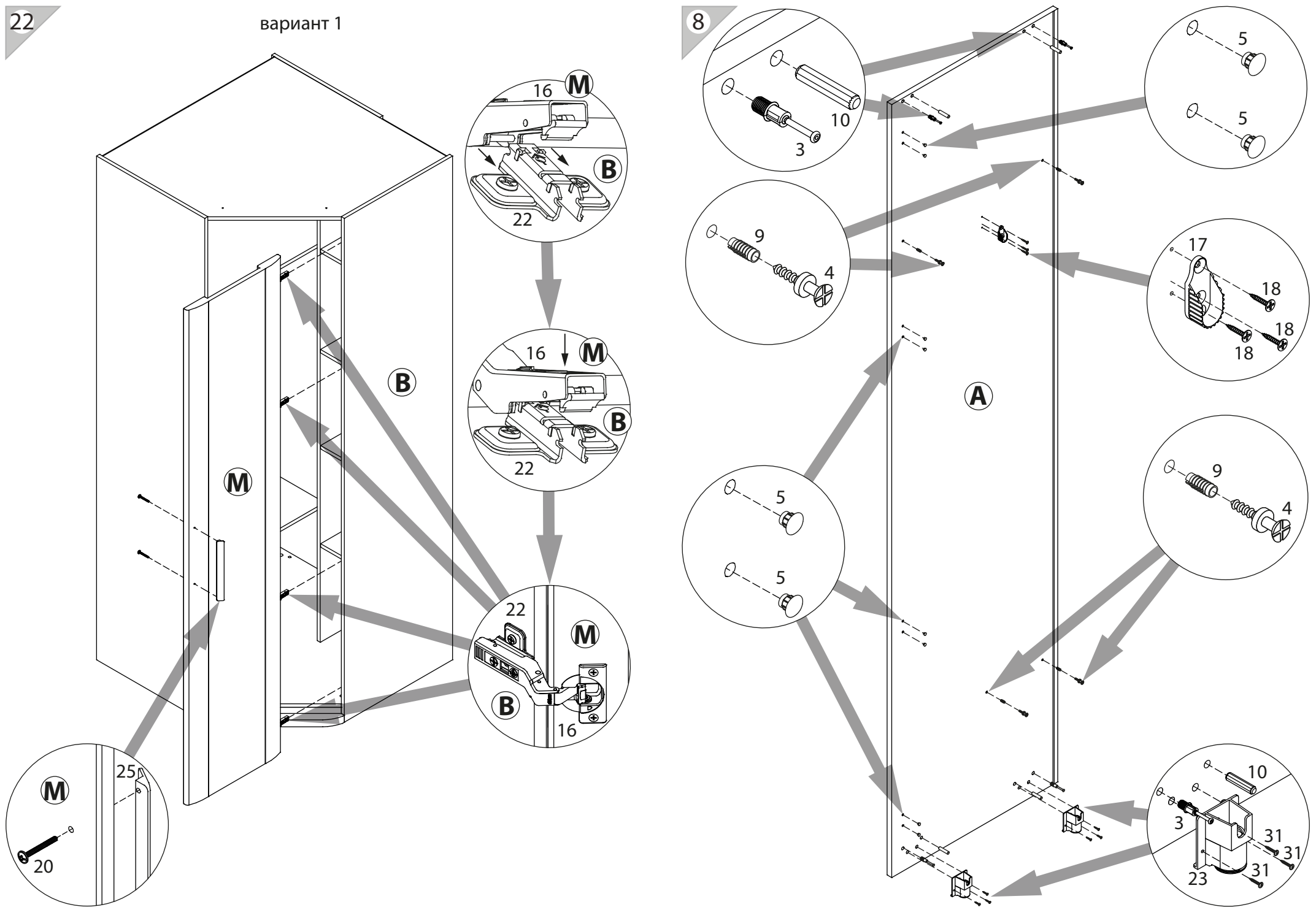

9

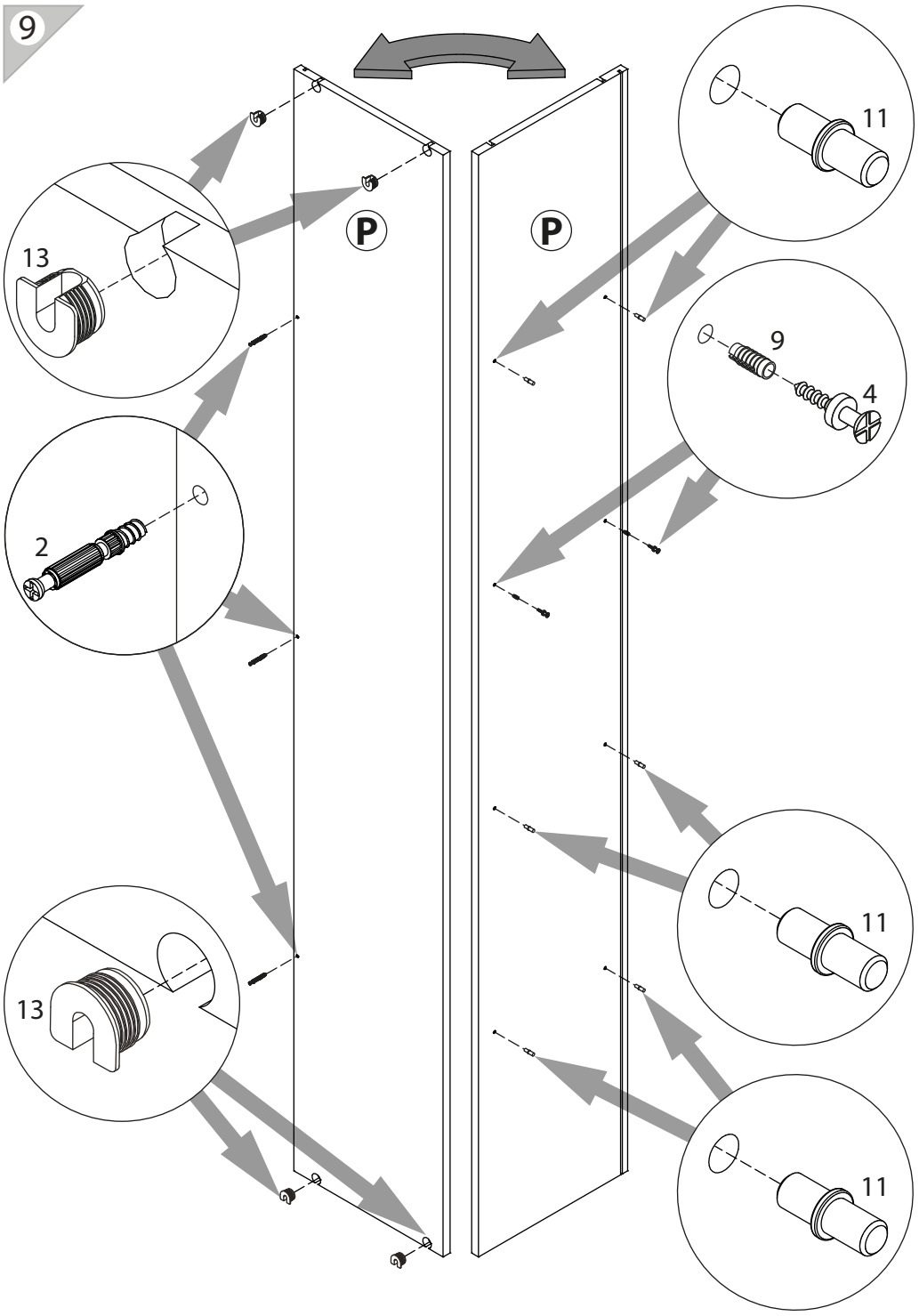

21

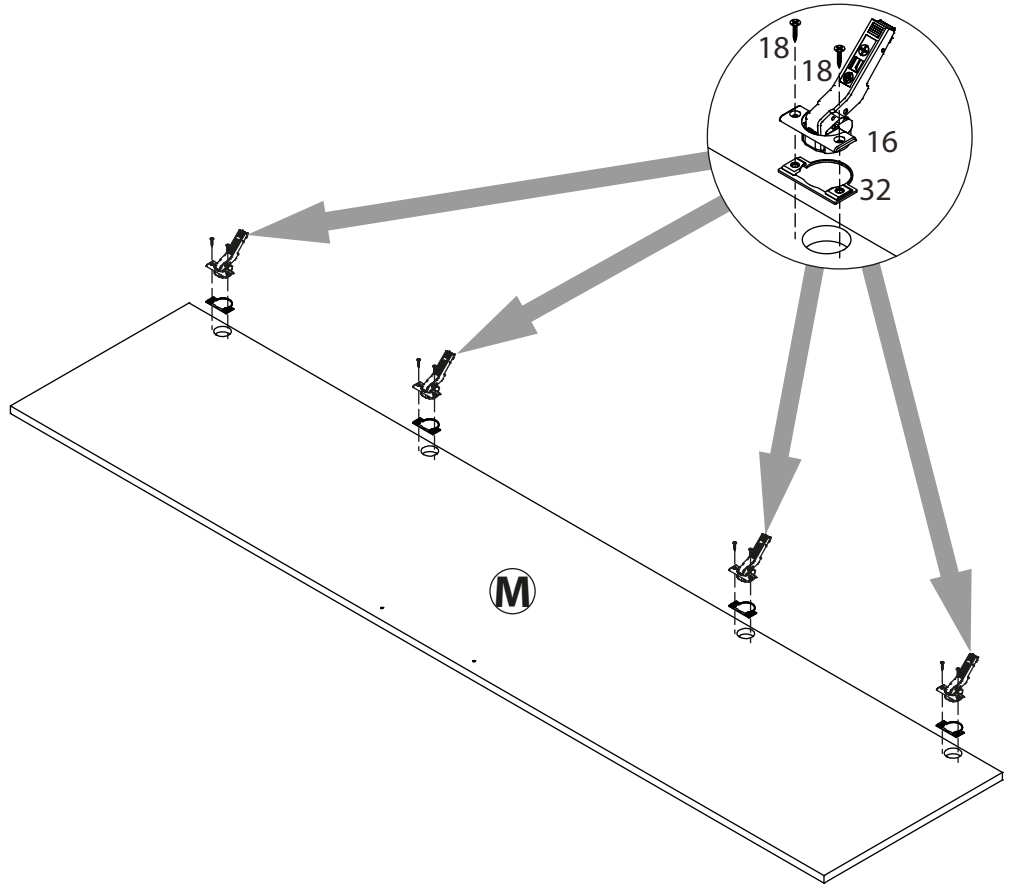

20

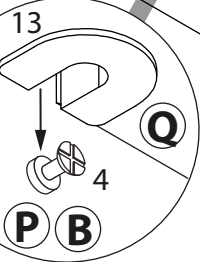
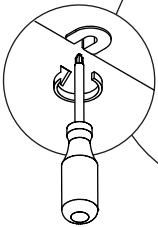
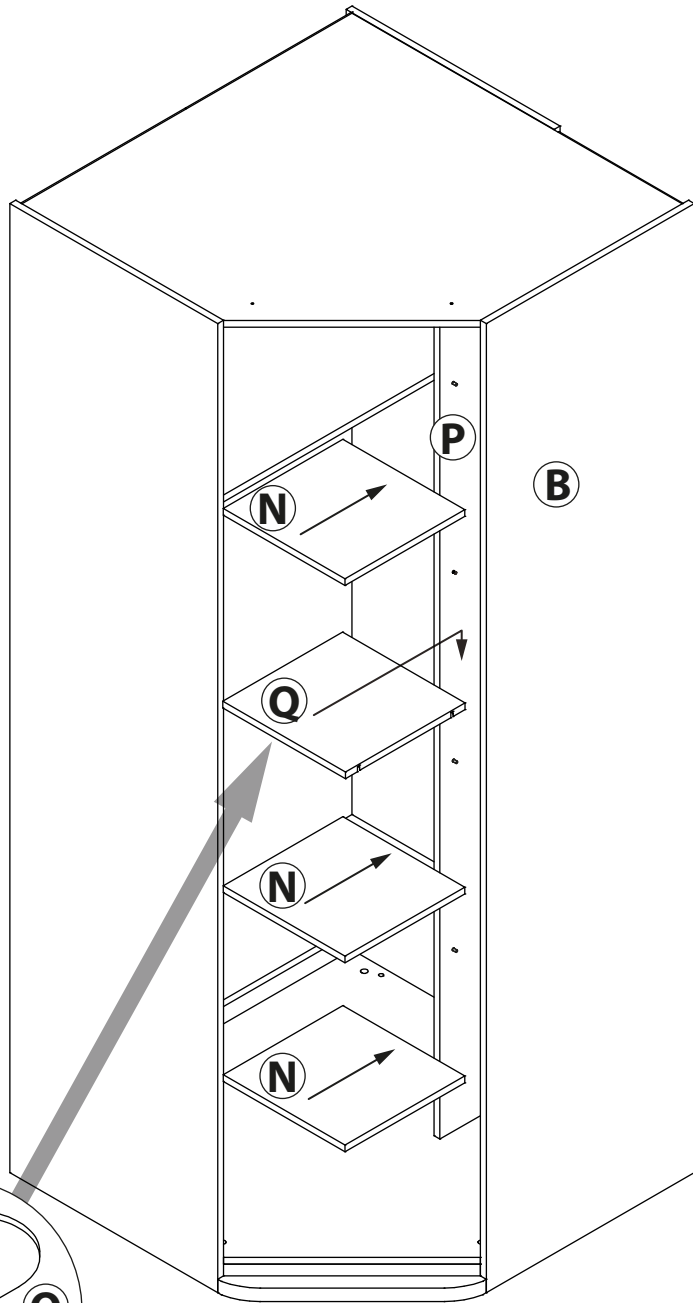

10

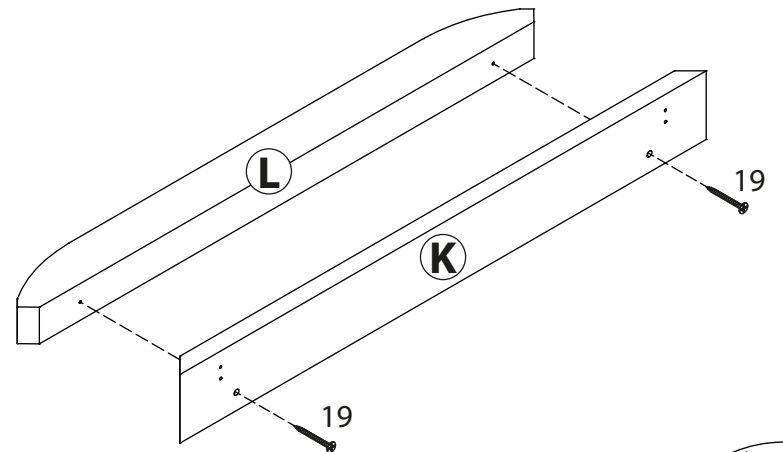

11

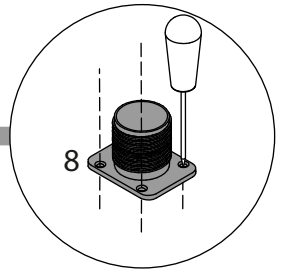
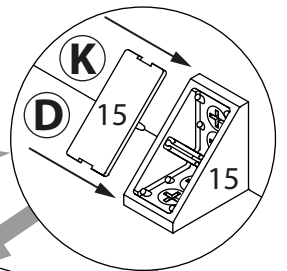
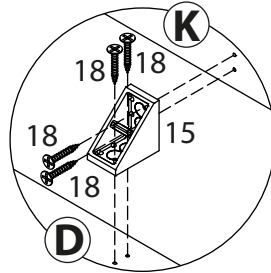
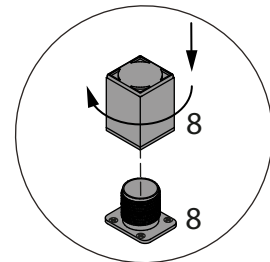
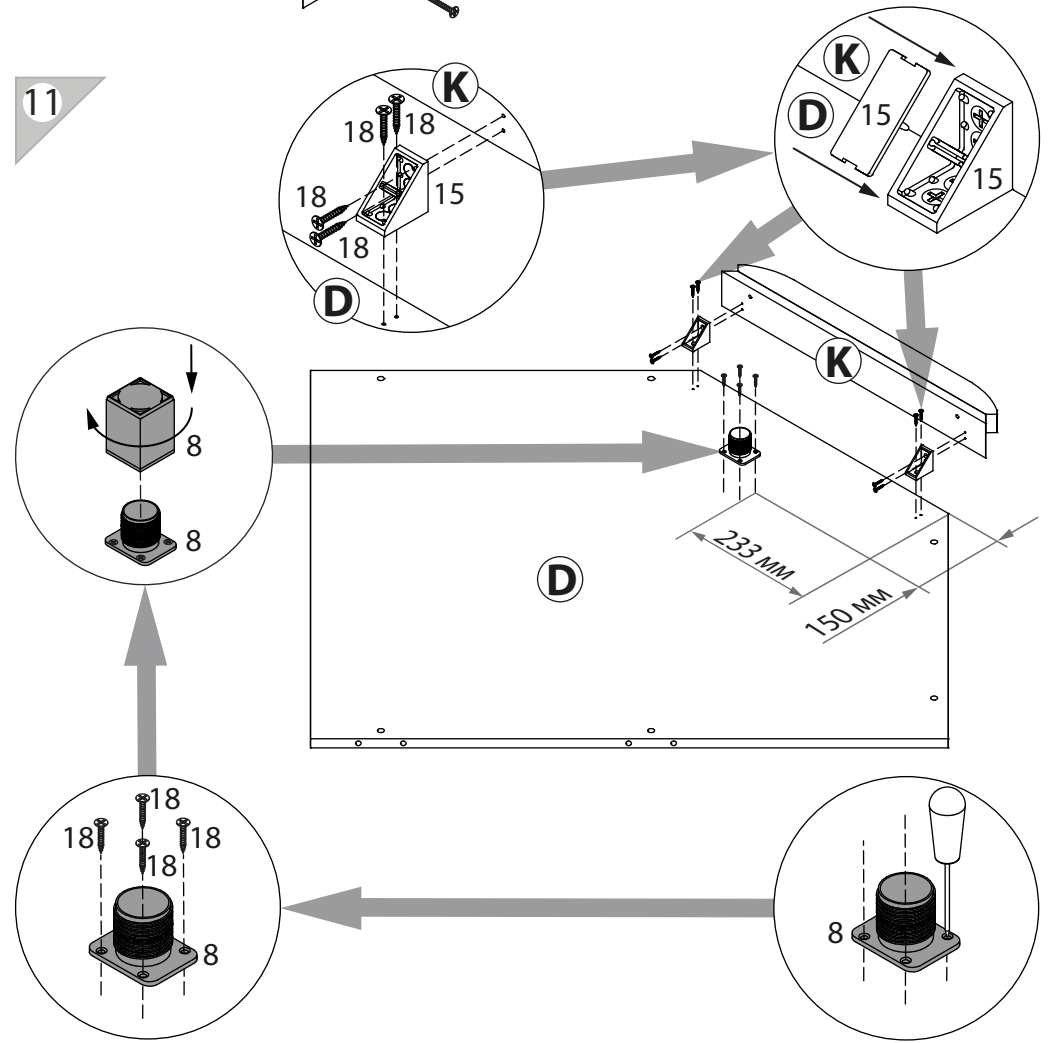

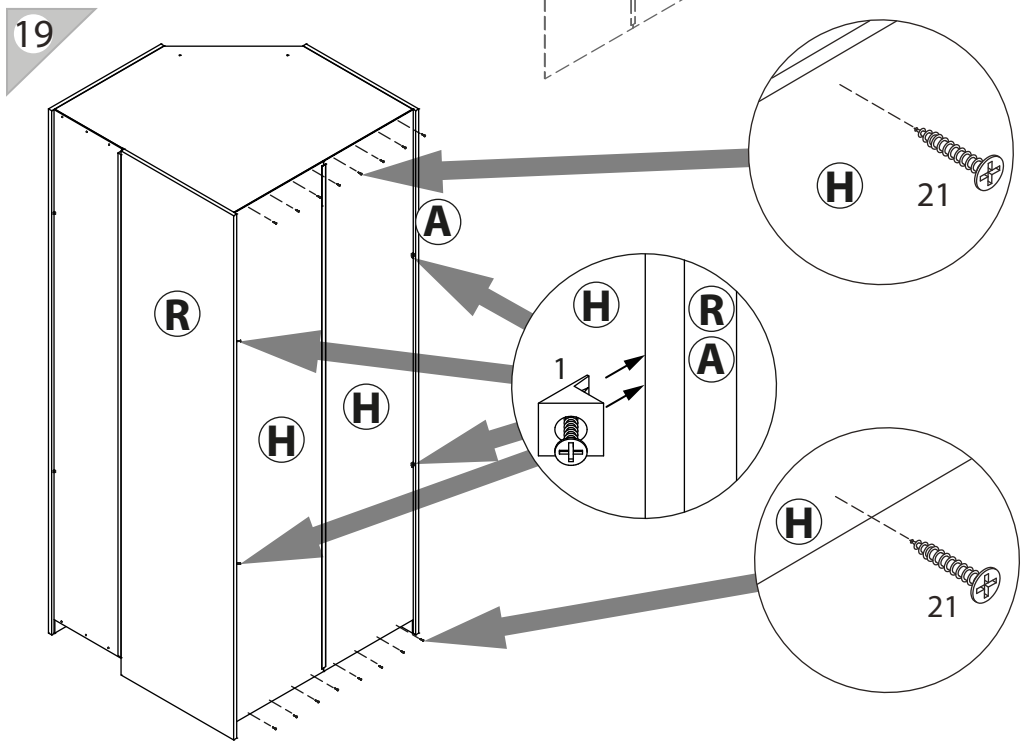
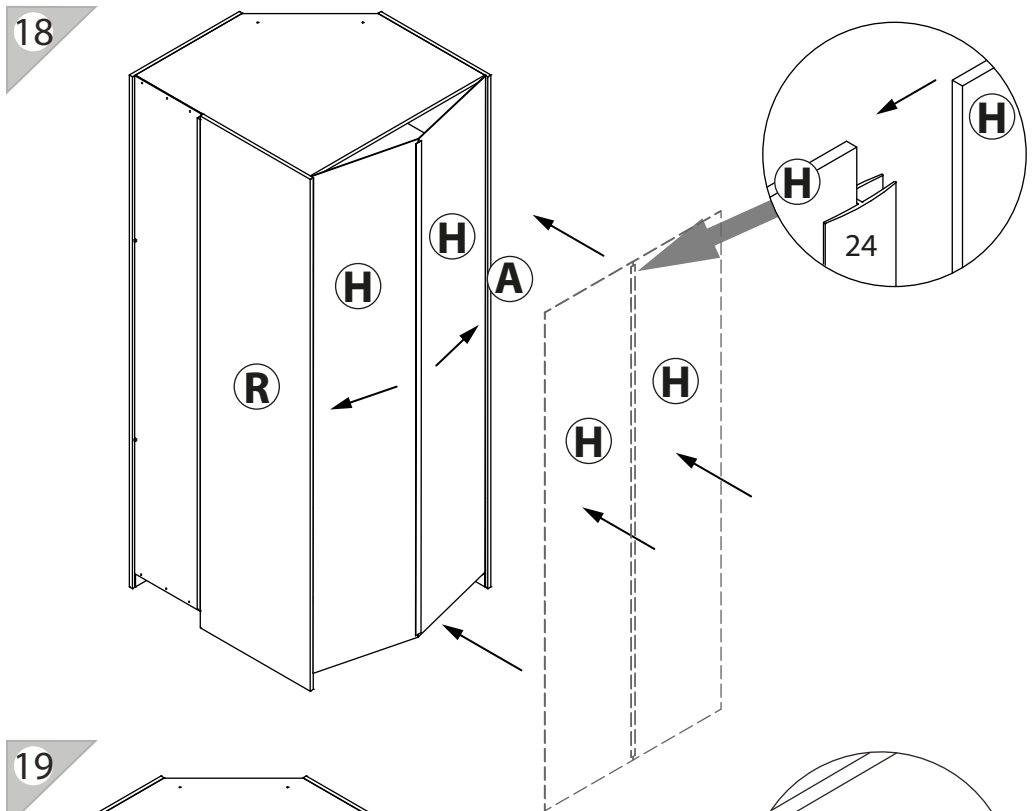
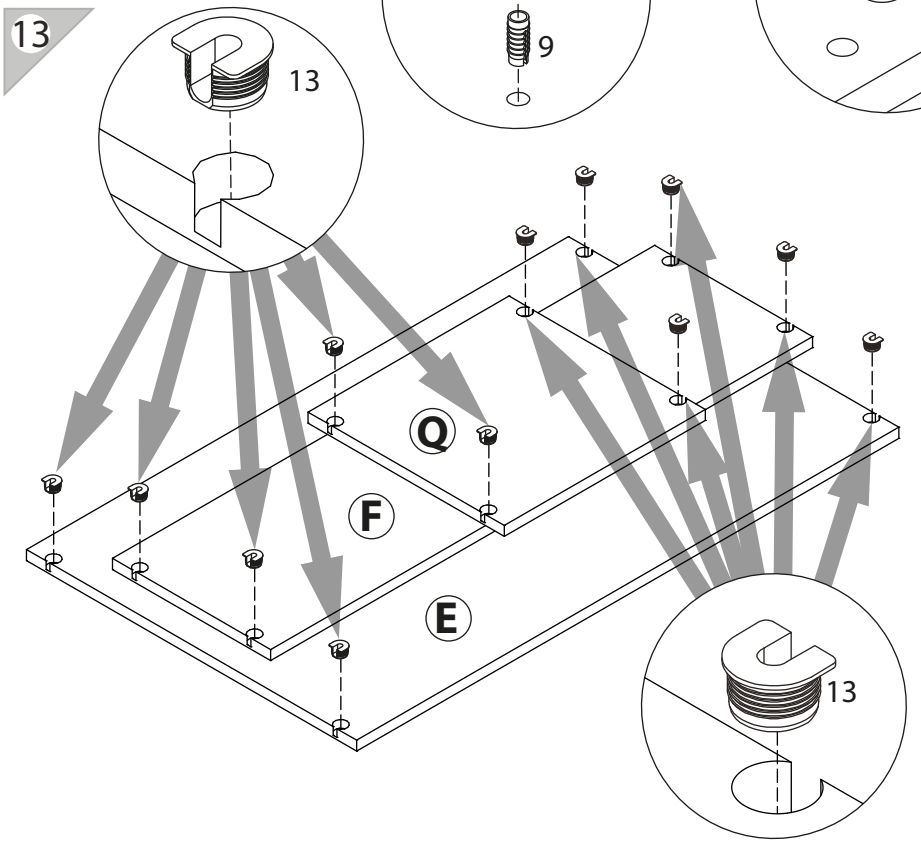
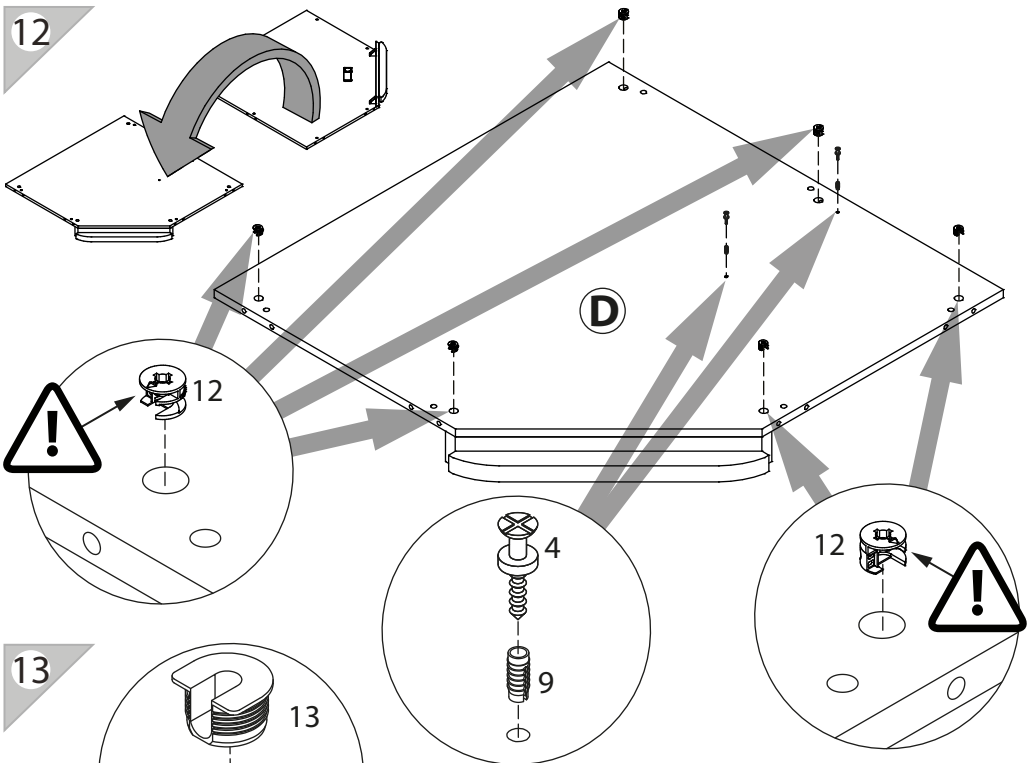

17

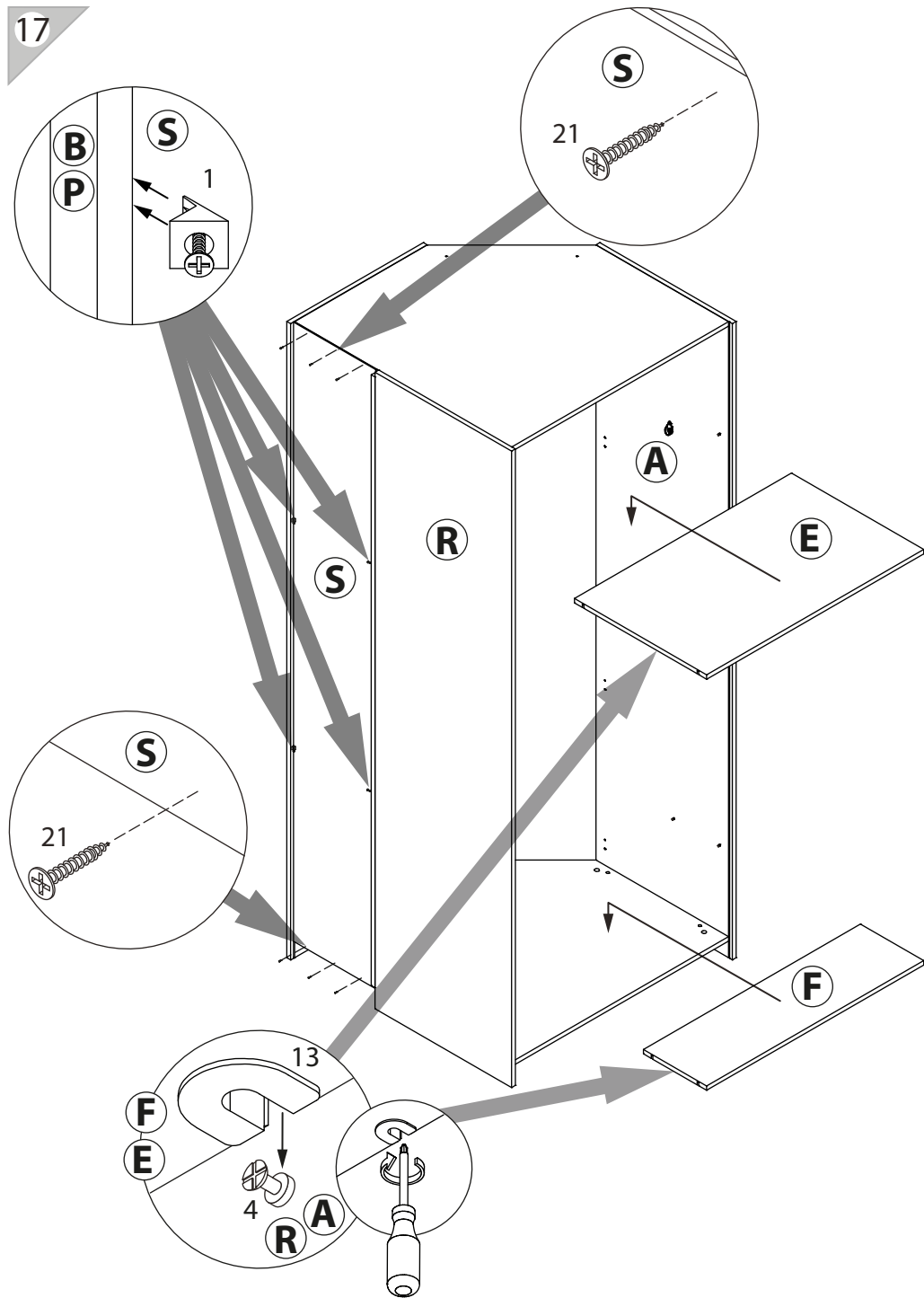

14

