

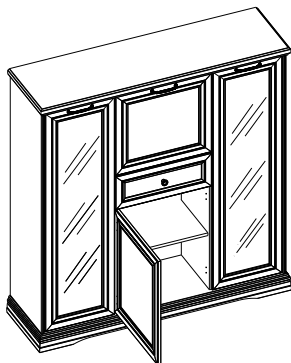

инструкция по сборке
Набор мебели для общей комнаты
«ЛУАРА»

7945 дс серый Тумба высокая



7945 дс серый Тумба высокая

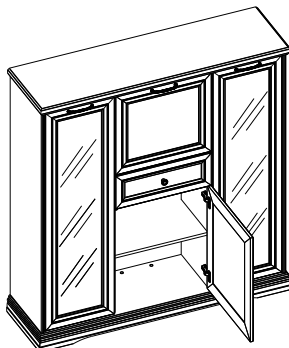

габаритные размеры:

высота — 1464 мм
ширина — 1372 мм
глубина — 403 мм

Дата выпуска

единая справочная служба:
8 800 100-50-22
(звонок по России бесплатный)

LAZURIT МЕБЕЛЬ

1

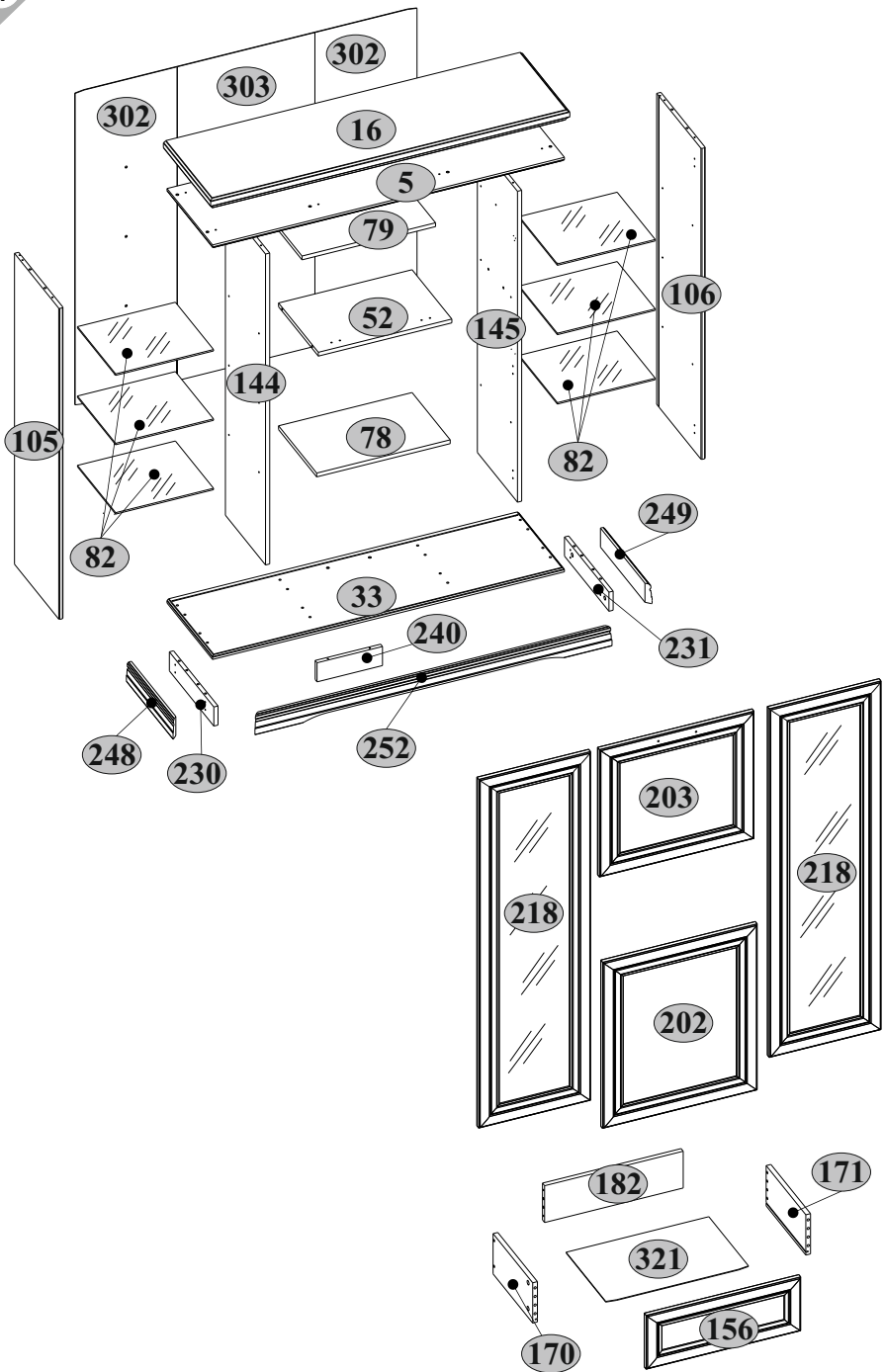







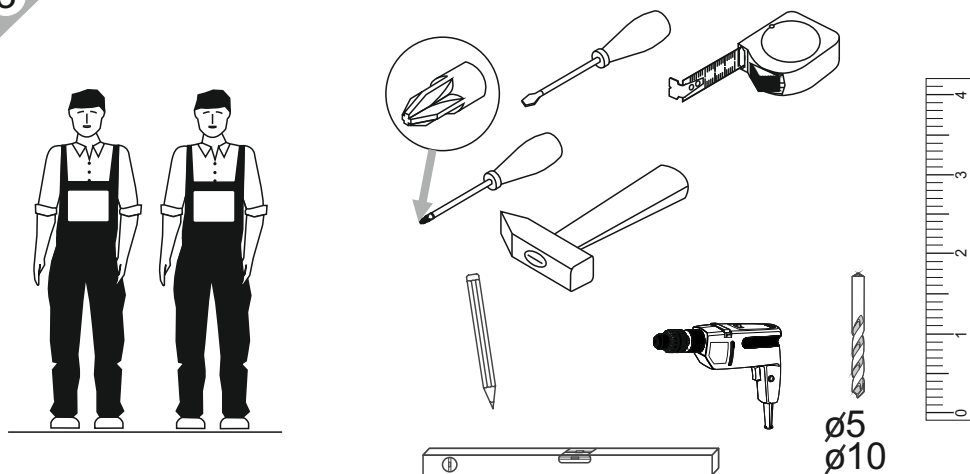





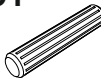

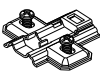

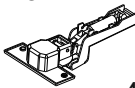









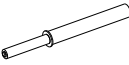

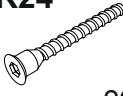

2

№ п/п	Наименование	Длина мм	Ширина мм	Толщина мм	Кол-во шт.	№ пачки
5	Щит верхний	1344	388	16	1	2/3
16	Крышка	1372	403	44	1	2/3
33	Щит нижний	1344	388	16	1	3/3
52	Полка соединительная	510	342	16	1	1/3
78	Полка переставная	510	325	16	1	2/3
79	Полка переставная малая	510	200	16	1	1/3
82	Полка переставная стеклянная	374	325	6	6	2/3
105	Стенка боковая левая	1304	380	16	1	1/3
106	Стенка боковая правая	1304	380	16	1	1/3
144	Перегородка левая	1304	342	16	1	1/3
145	Перегородка правая	1304	342	16	1	1/3
156	Панель передняя ящика	524	200	19	1	3/3
170	Стенка боковая ящика левая	325	150	16	1	2/3
171	Стенка боковая ящика правая	325	150	16	1	2/3
182	Стенка задняя ящика	470	137	16	1	1/3
202	Дверь	618	524	19	1	3/3
203	Дверь средняя	524	474	19	1	3/3
218	Дверь-витрина	1298	379	19	2	3/3
230	Царга левая	379	80	16	1	1/3
231	Царга правая	379	80	16	1	1/3
240	Опора центральная	250	80	16	1	2/3
248	Планка декоративная левая	398	80	19	1	2/3
249	Планка декоративная правая	398	80	19	1	2/3
252	Планка декоративная	1364	80	19	1	2/3
302	Стенка задняя	1316	390	2,5	2	3/3
303	Стенка задняя средняя	1316	526	2,5	1	3/3
321	Дно ящика	484	330	2,5	1	2/3

3

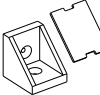
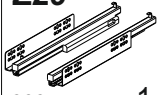

7945 дс серый Тумба высокая

A1  7x34 14	A2  Ø15x12 14	B5  10x50 1	C1  8x35 34	D1  4
D1-1  4	E4  4	E6-1  4	H55  3	H56  1
I  S4 1	K6-1  2	M1  M4x12 1	M4  M4x22 6	N1  6
P4  24	P5  8	Q10  1	Q11  1	R3  3x20 16
R9  4x25 8	R23  6,3x13 16	R24  7x50 22	R27  5,0x13 4	R102  3,5x16 22
R105  3,5x30 8	S1  20	S3  8	S5  Ø18 4	S8  Ø14 10
S11  Ø8 8	U.1  45x35x15 1	U10  2	Z29  300 1	

Элемент для докупки (O2, O3)

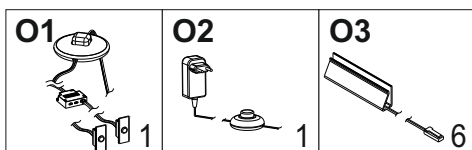



*установка подсветки при сборке корпуса

23

24

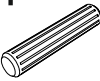
28

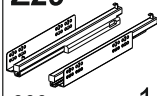
<p>A1</p>  <p>7x34 4</p>	<p>C1</p>  <p>8x35 8</p>	<p>P5</p>  <p>8</p>	<p>R27</p>  <p>5,0x13 4</p>	<p>Z29</p>  <p>300 1</p>
---	---	---	--	--

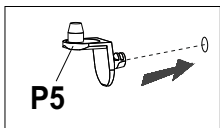
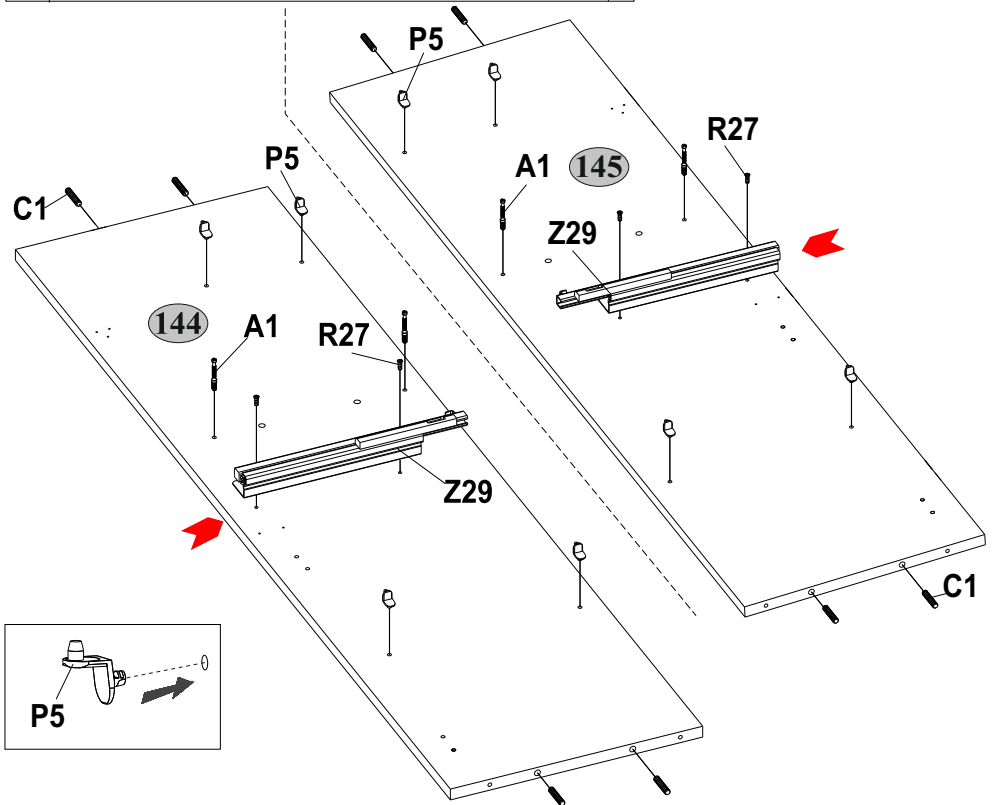
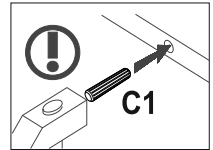
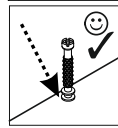
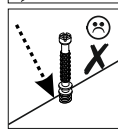
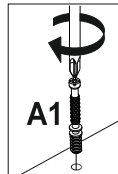
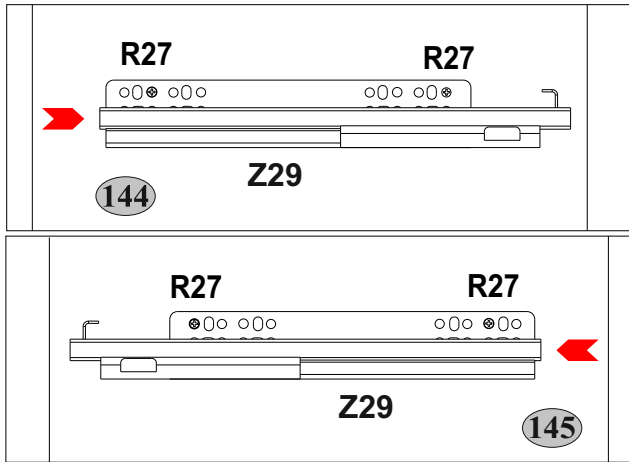

6

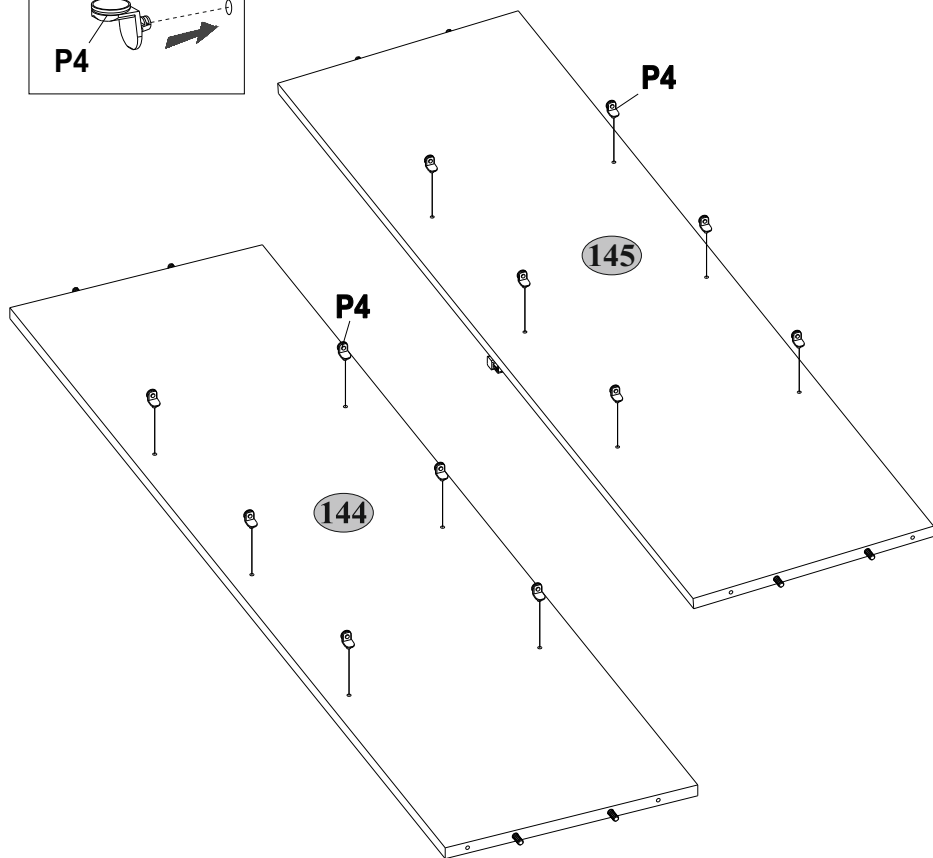
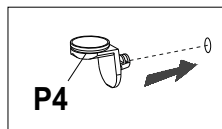
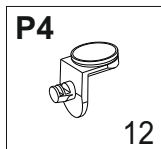

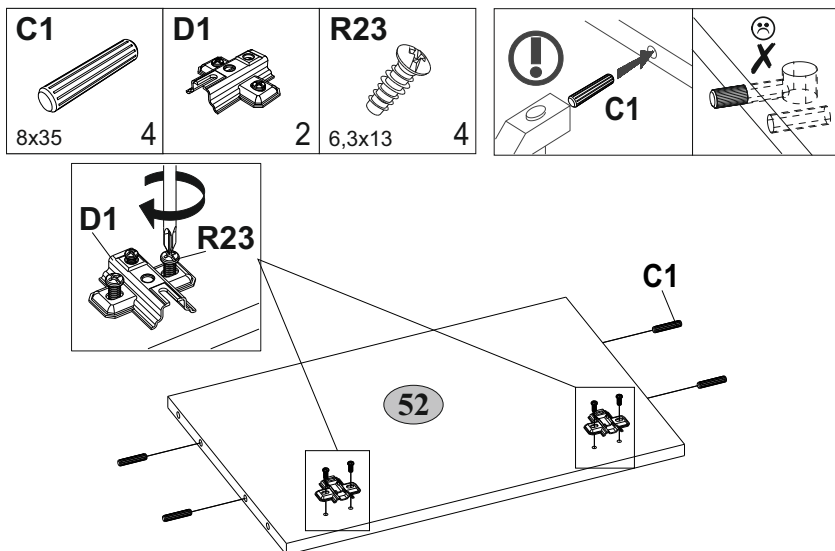

7

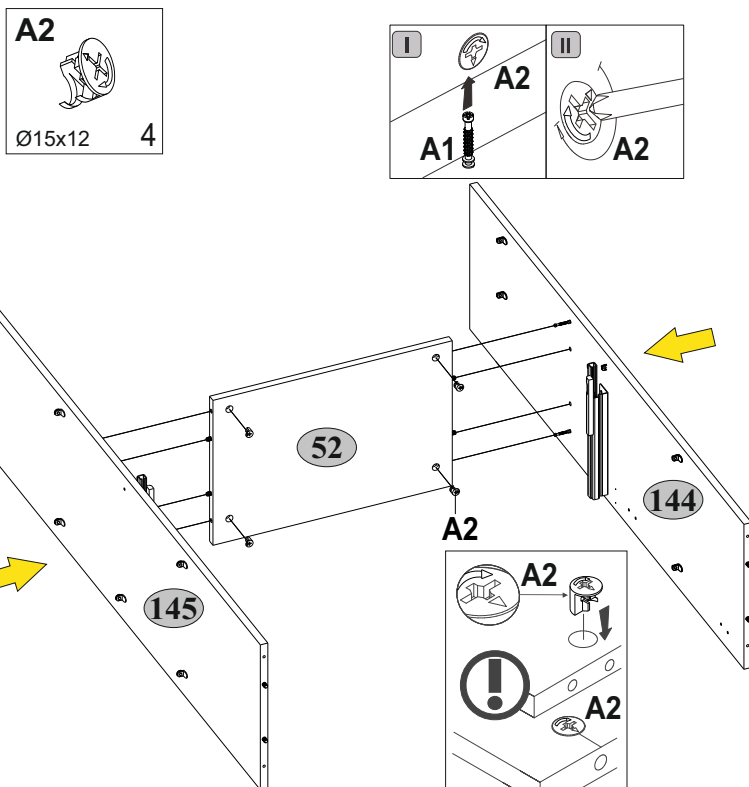

8

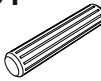
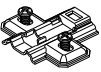

C1  8x35 8	D1-1  4	R23  6,3x13 8	P4  12
---	---	--	--

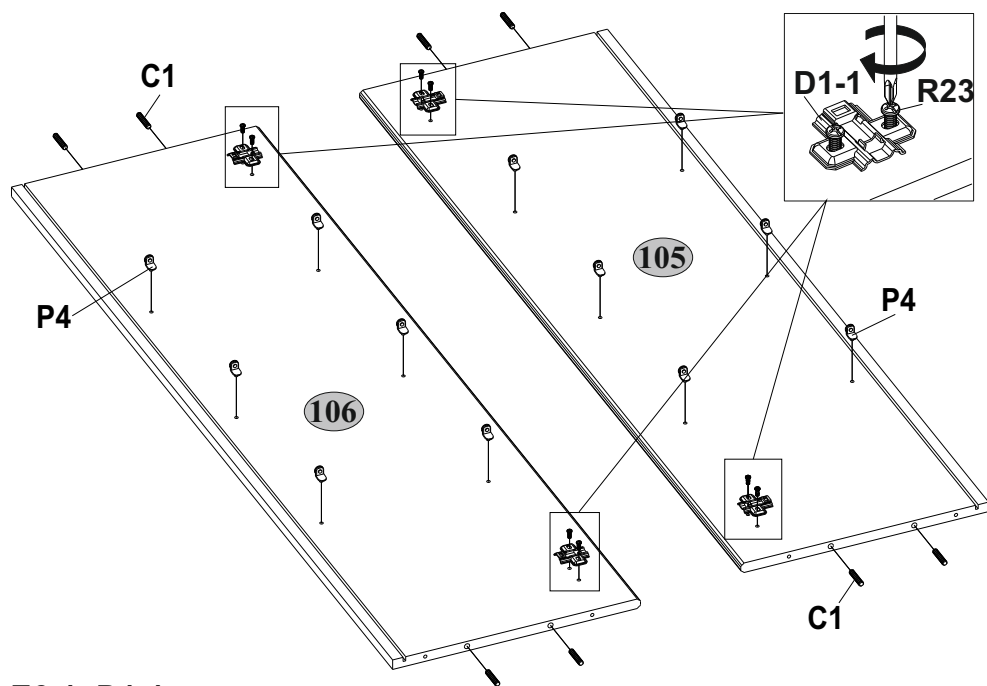
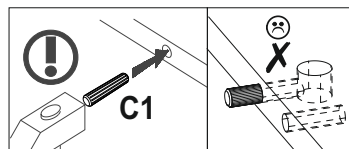
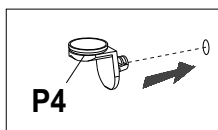
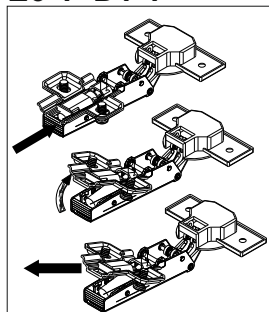
E6-1+D1-1

10

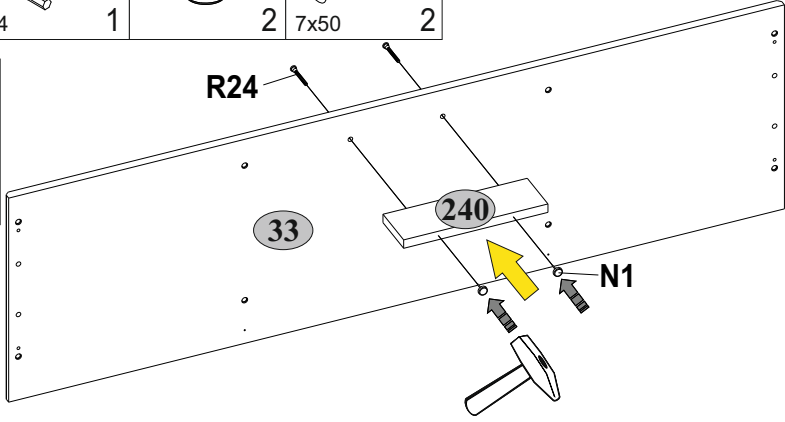
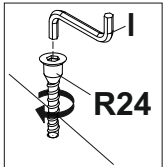
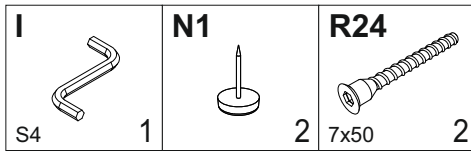

11

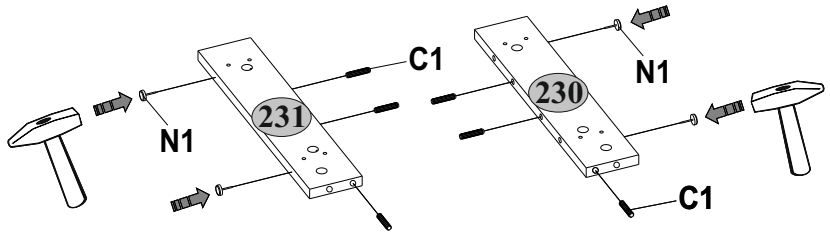
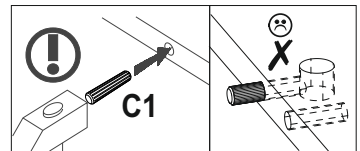
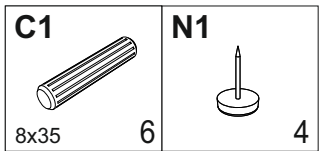

12

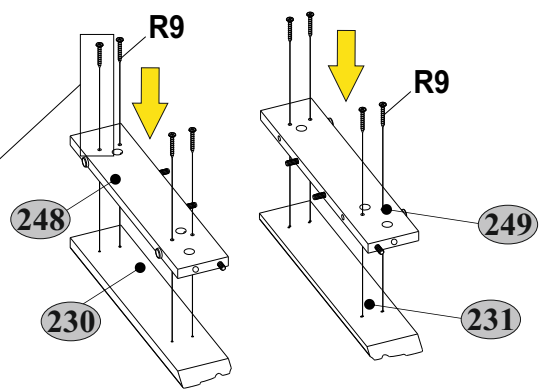
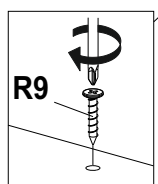
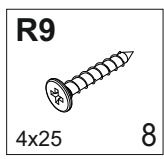

13

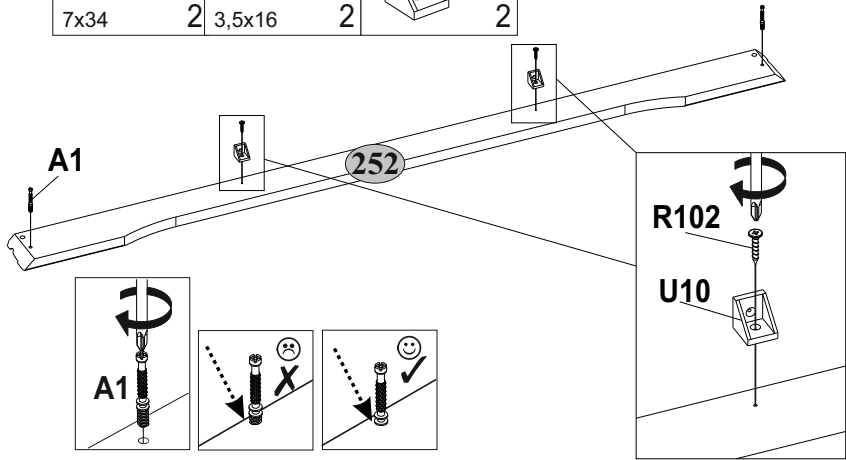
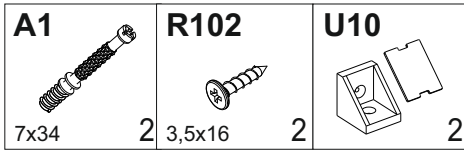

14

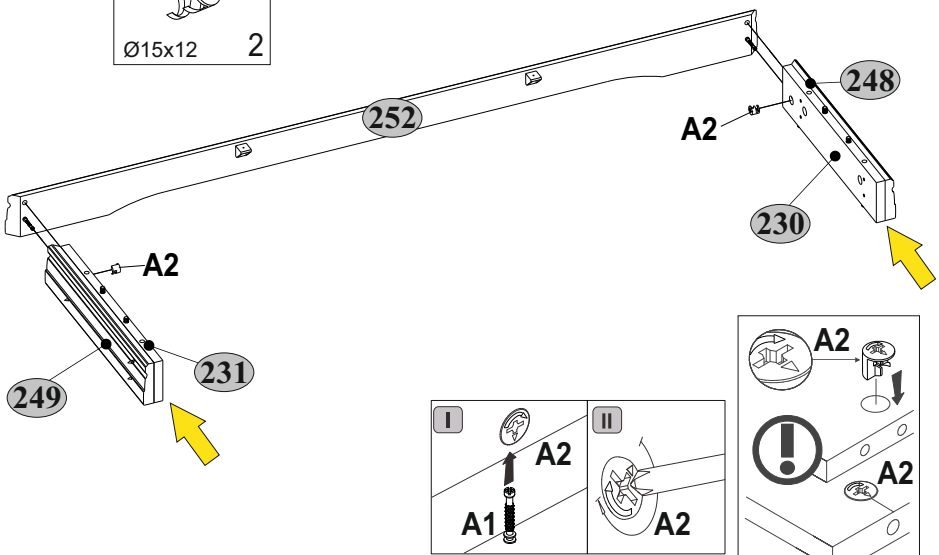
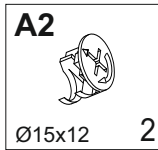

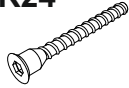
<p>I</p>  <p>S4 1</p>	<p>R24</p>  <p>7x50 8</p>
--	--

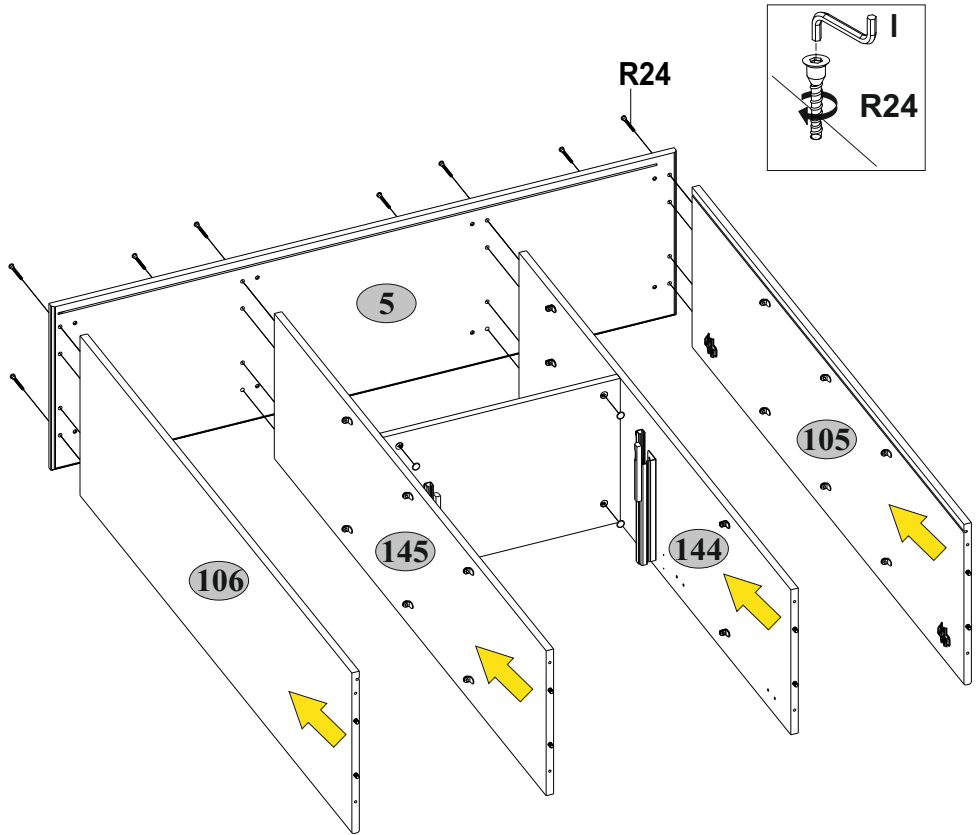

16

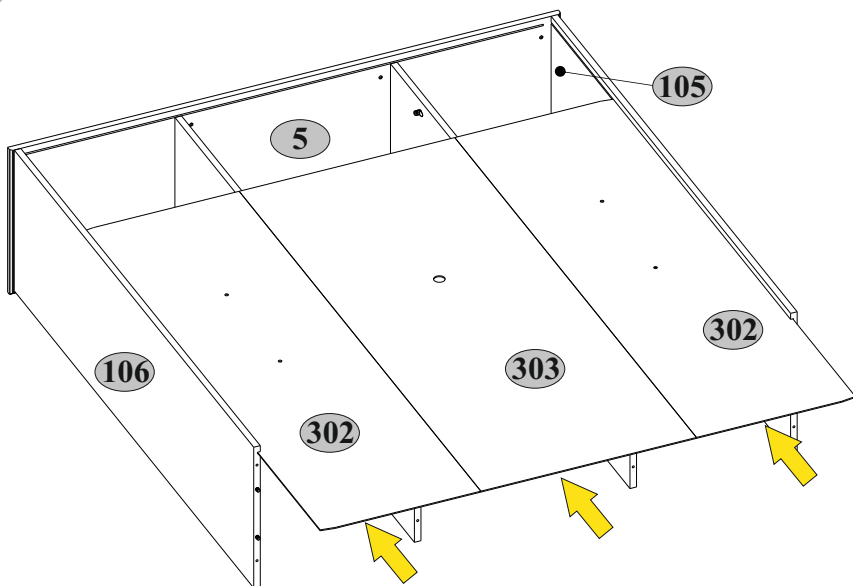

17

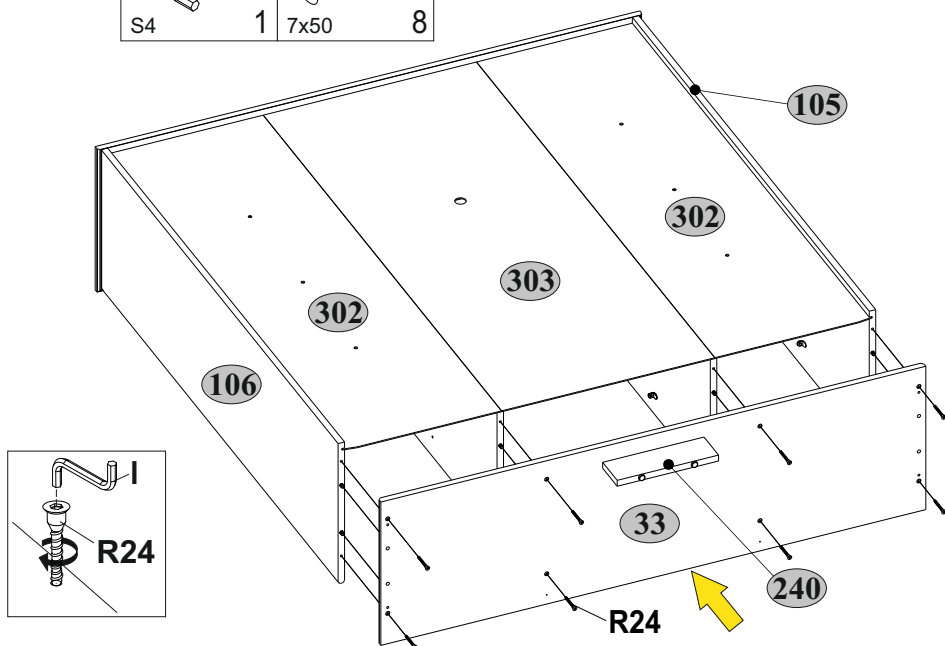
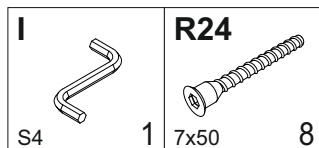

18

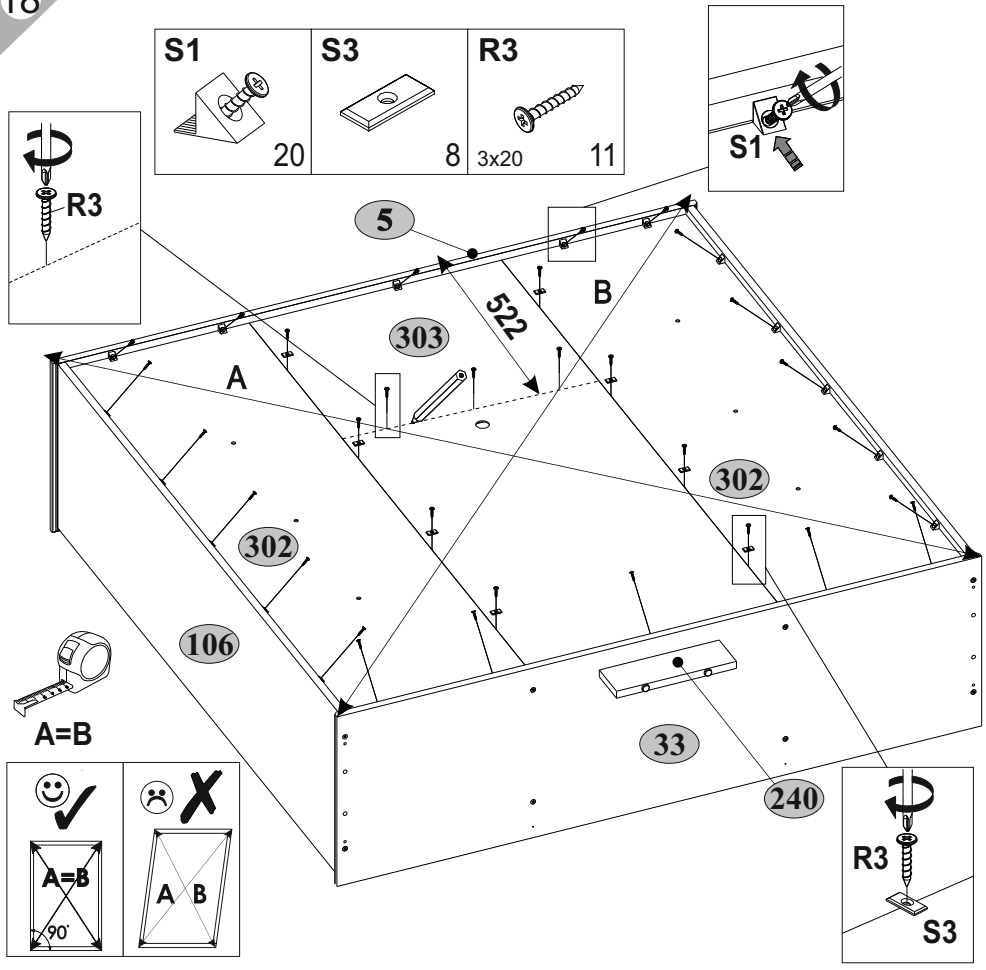

19

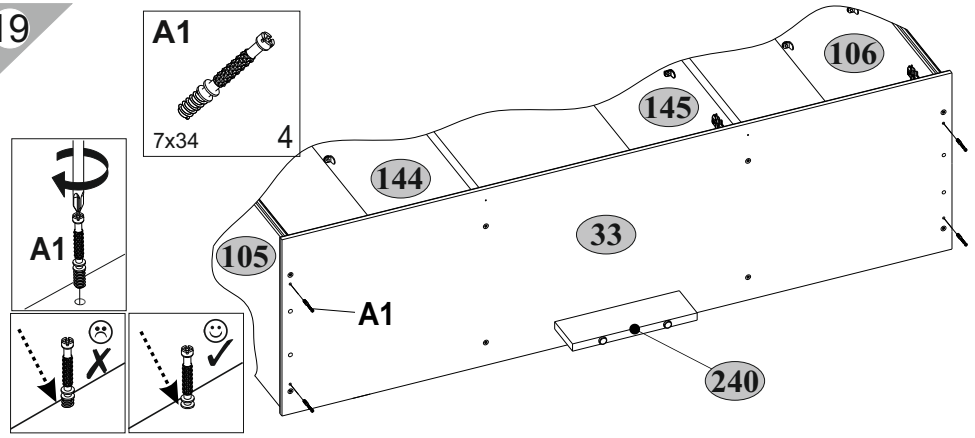



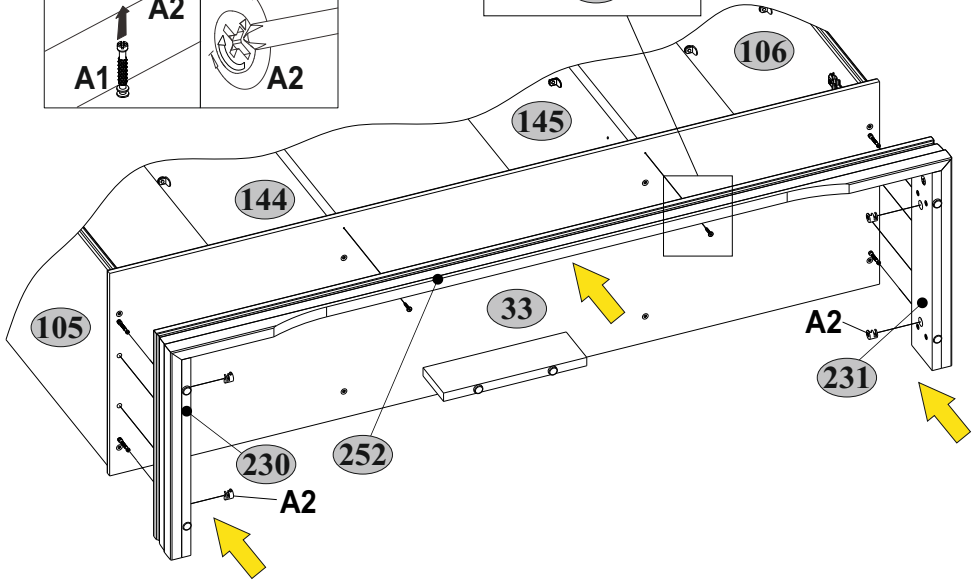
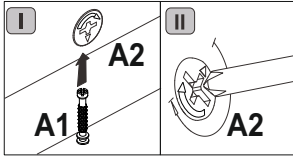
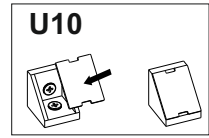
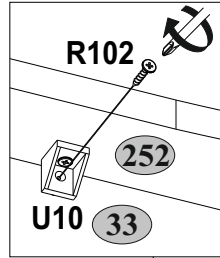
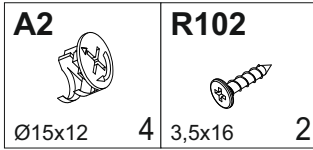

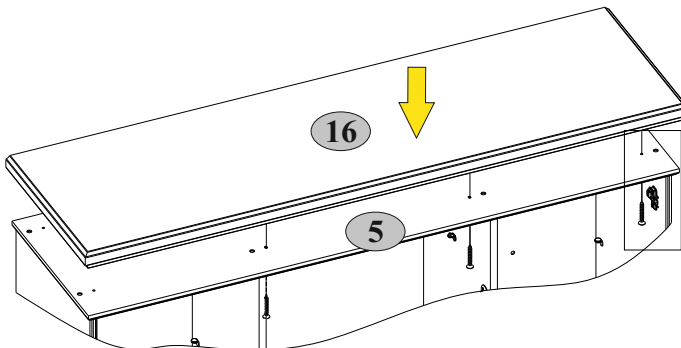
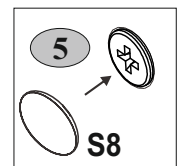
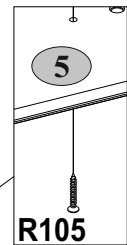
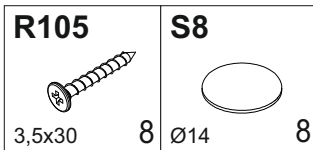

20

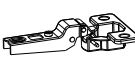

21



E4  4	E6-1  4	H55  3	M4  6 M4x22	K6-1  2
R102  3,5x16 16	S11  Ø8 4			

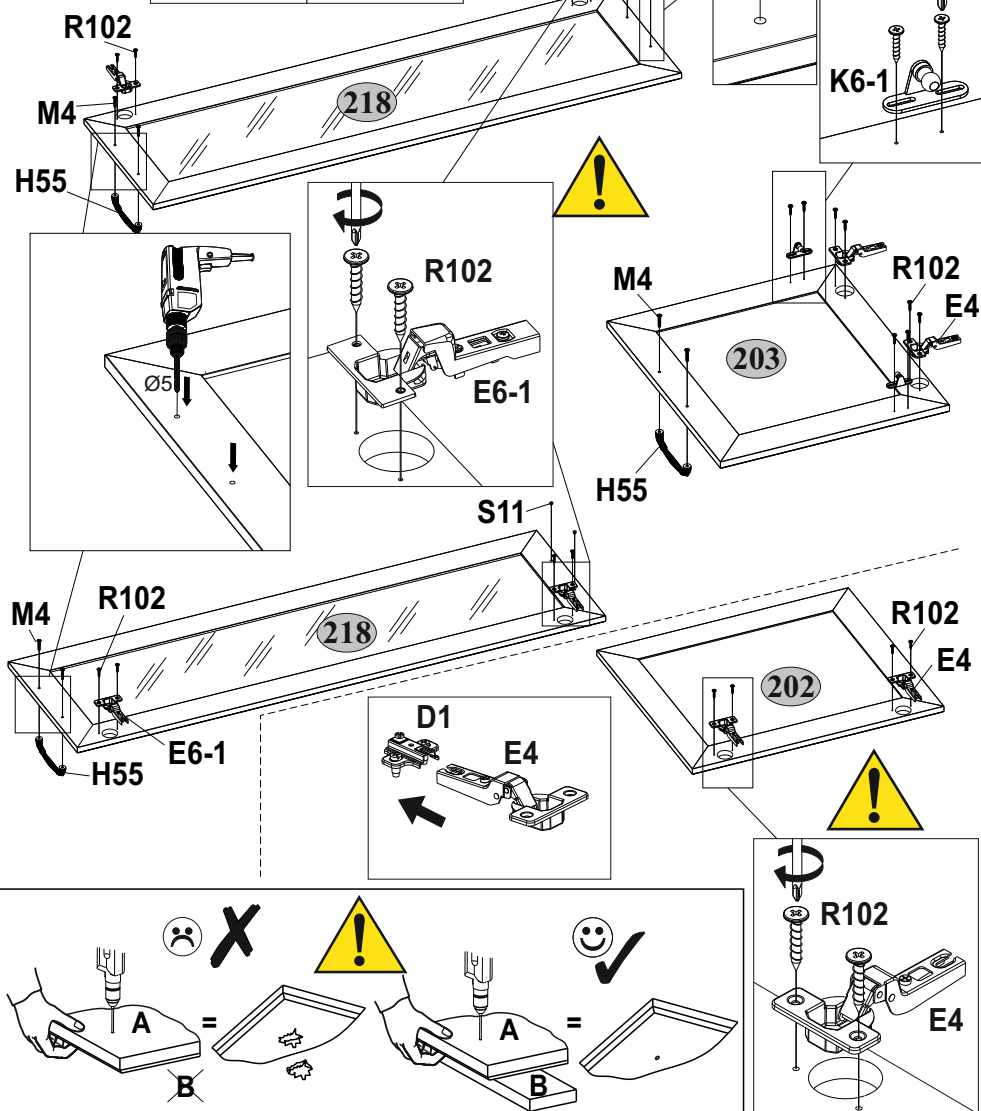

23

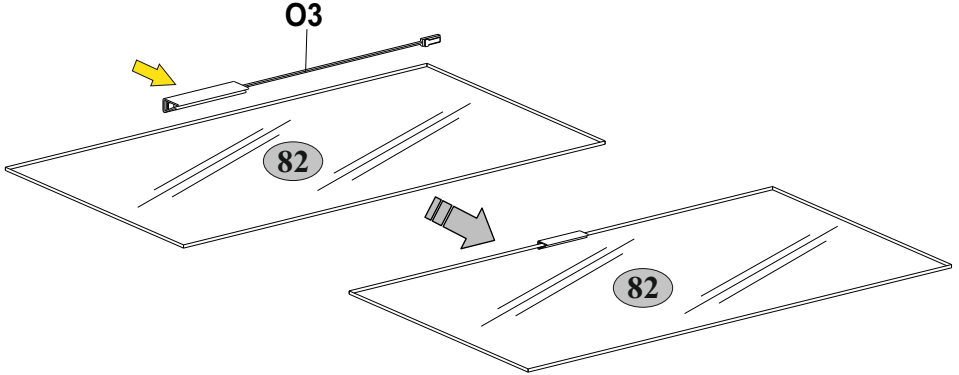
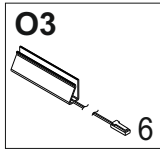

x6



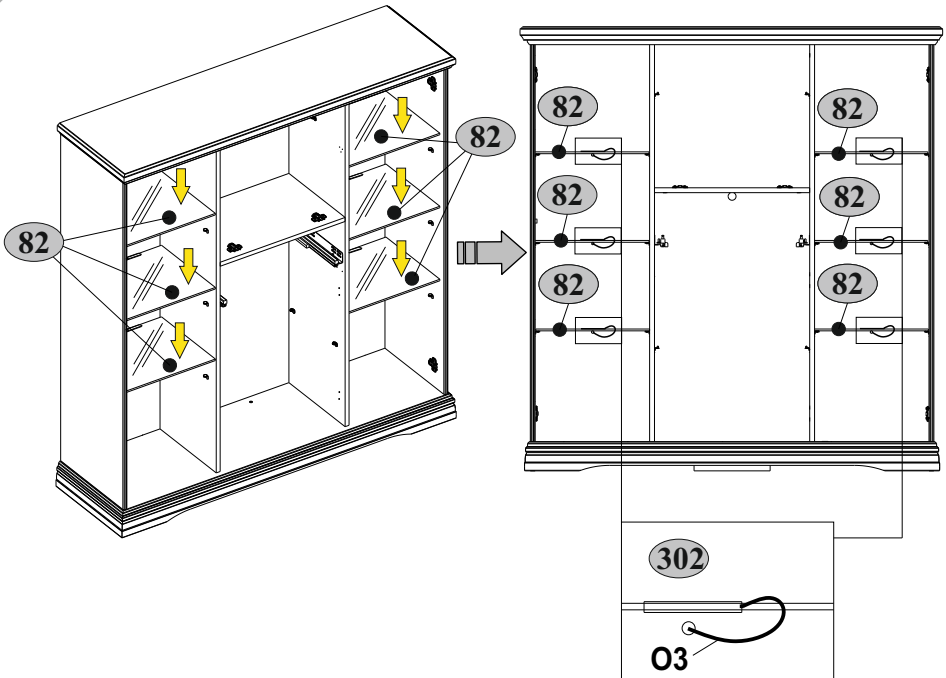

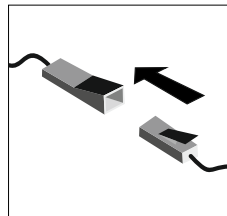
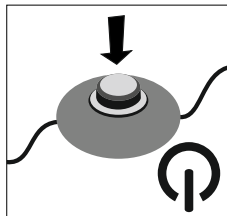
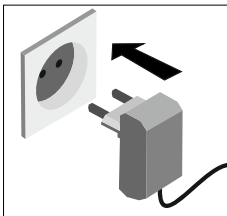
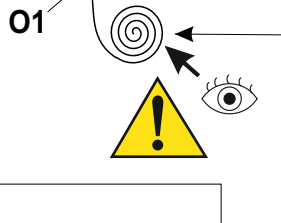
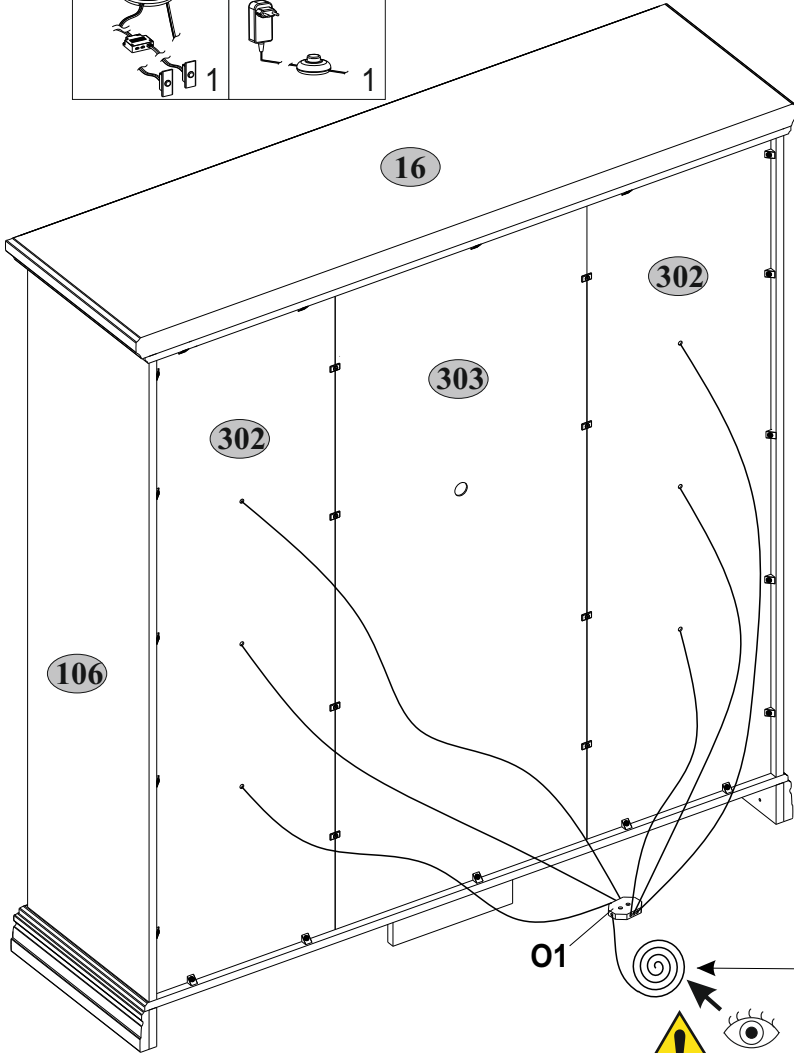
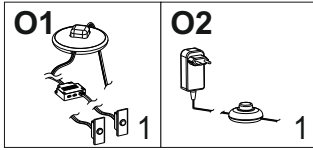

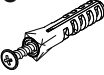
24



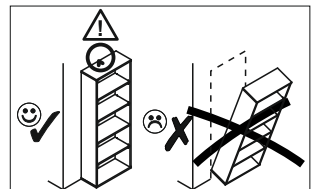
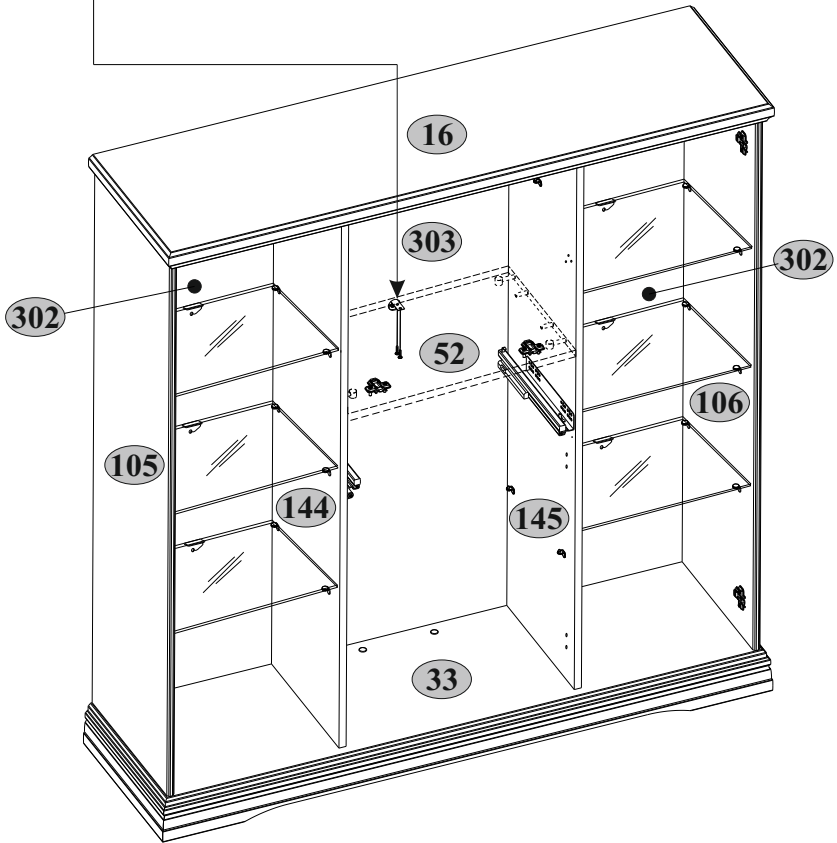
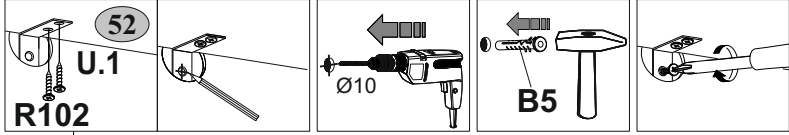



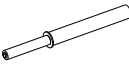



B5 	R102 	U.1 
10x50 1	3,5x16 2	45x35x15 1

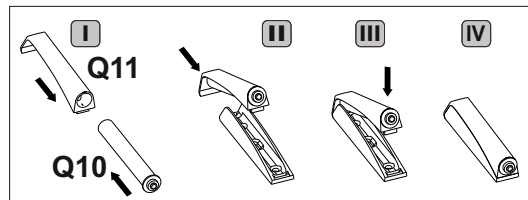
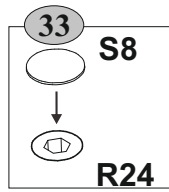
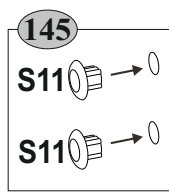
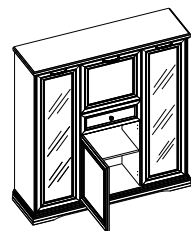
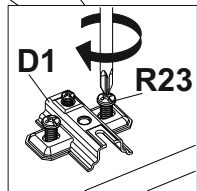
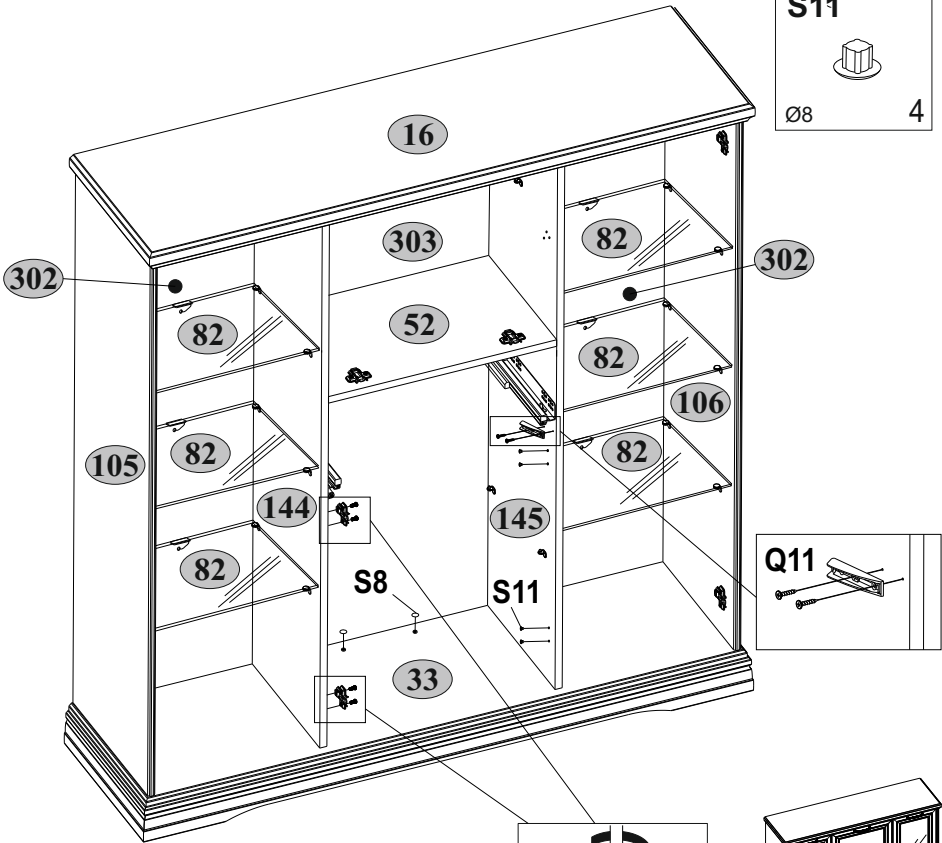

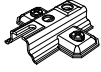
D1  2	R23  6,3x13 4	Q10  1	Q11  1	S8  Ø14 2
---	---	--	--	---

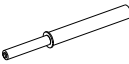
S11  Ø8 4



D1  2	R23  6,3x13 4	Q10  1	Q11  1	S8  Ø14 2
S11  Ø8 4				

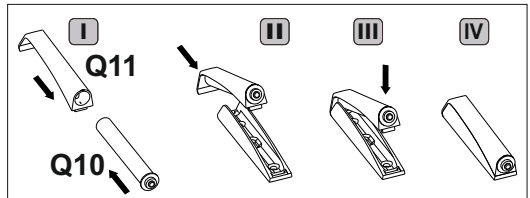
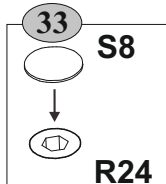
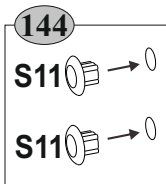
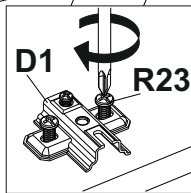
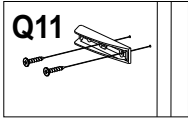
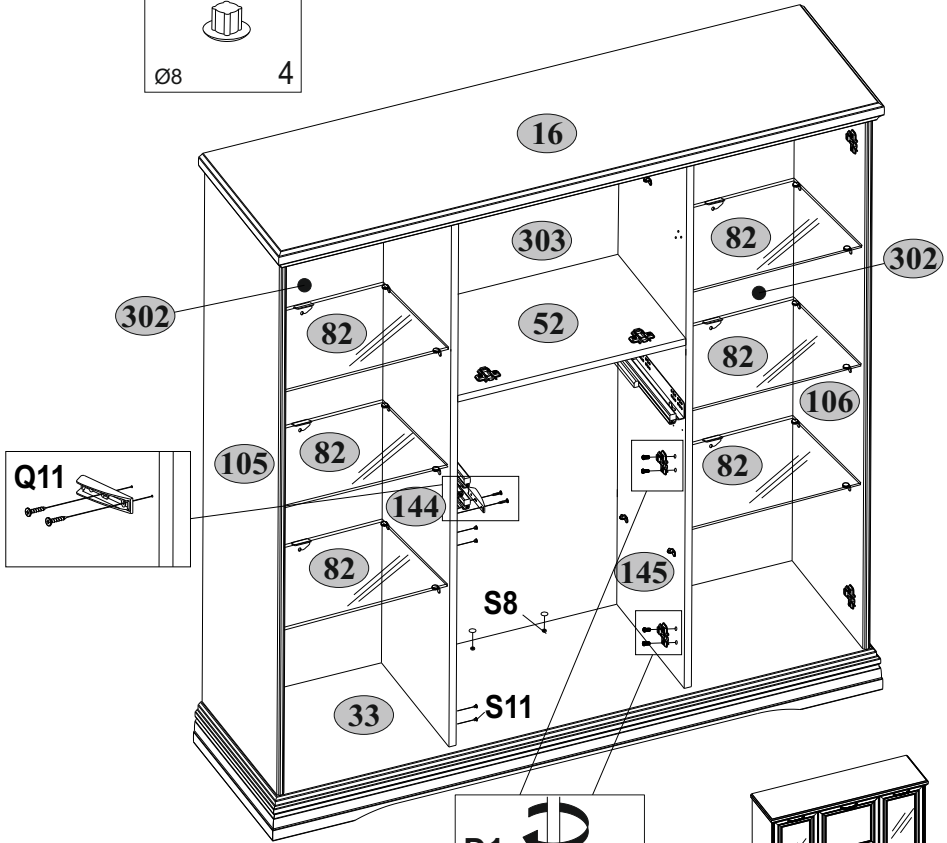

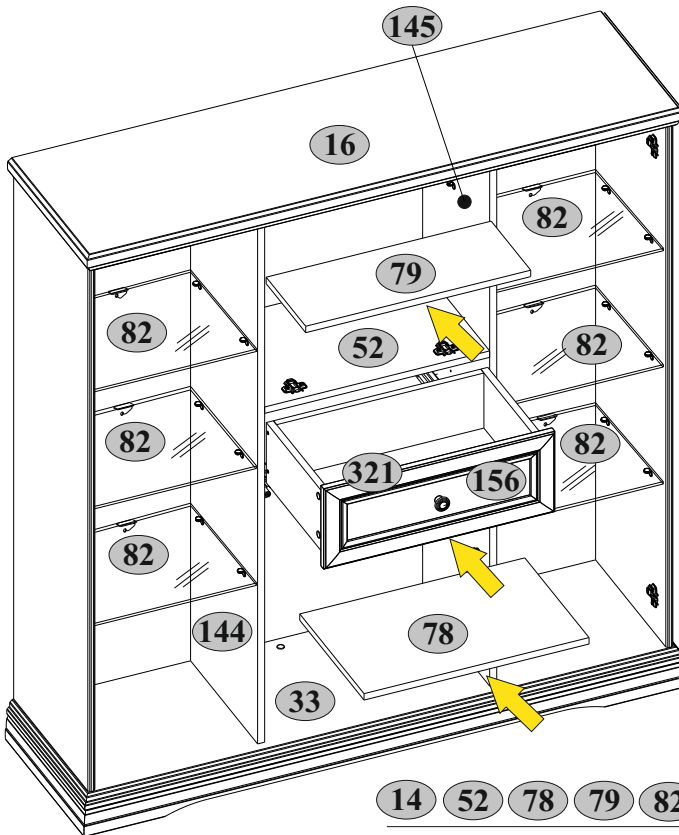
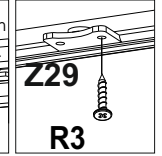
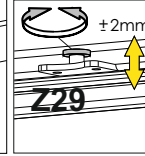
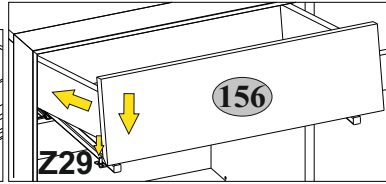
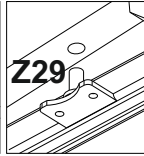
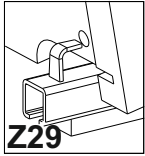
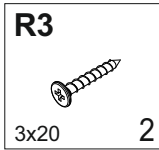

- 14 52 78 79 82** max. 5 kg
- 321** max. 10 kg
- 33** max. 15 kg

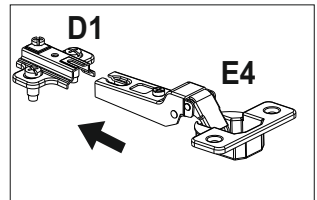
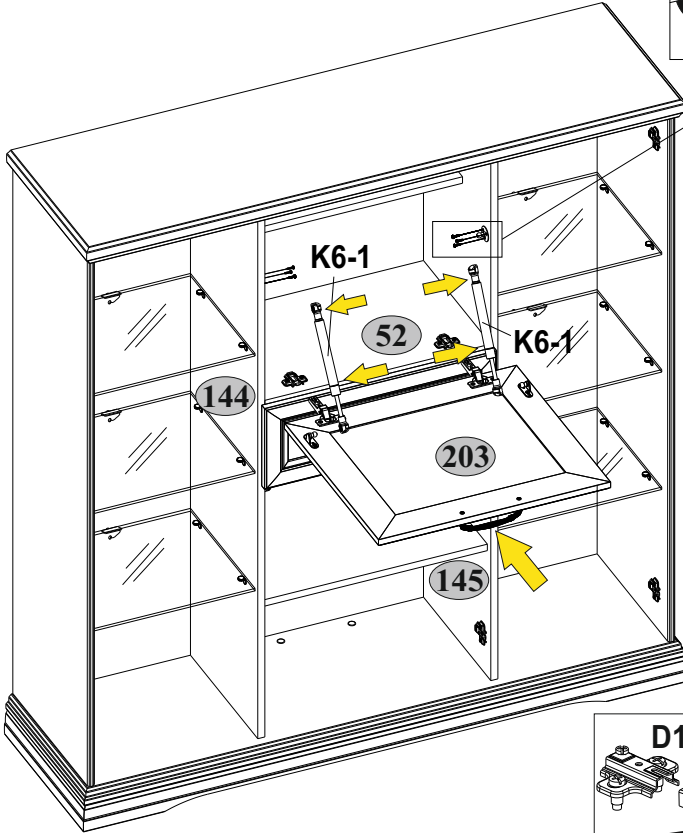
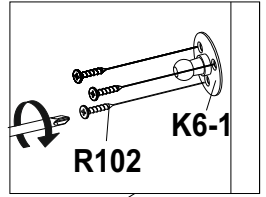
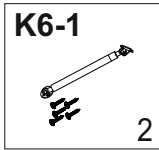

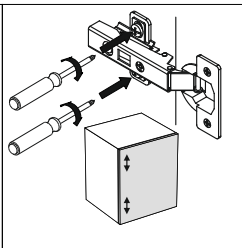
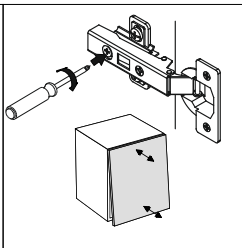
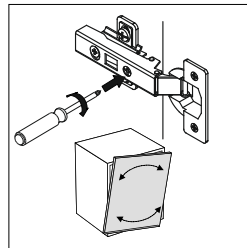
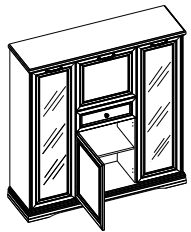
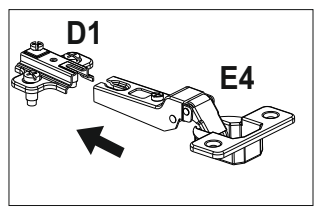
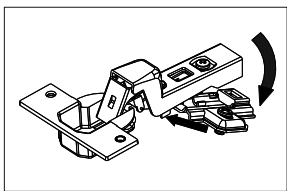
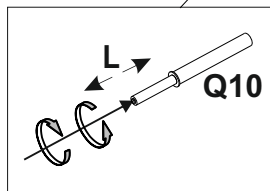
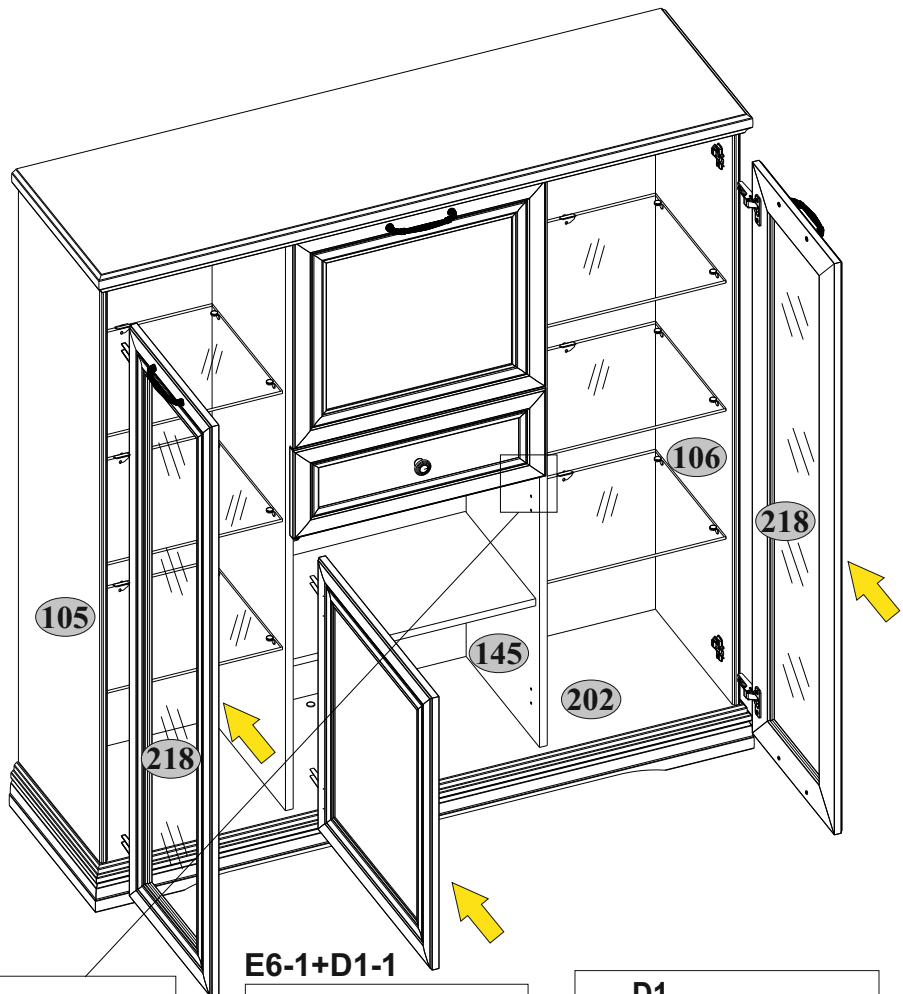

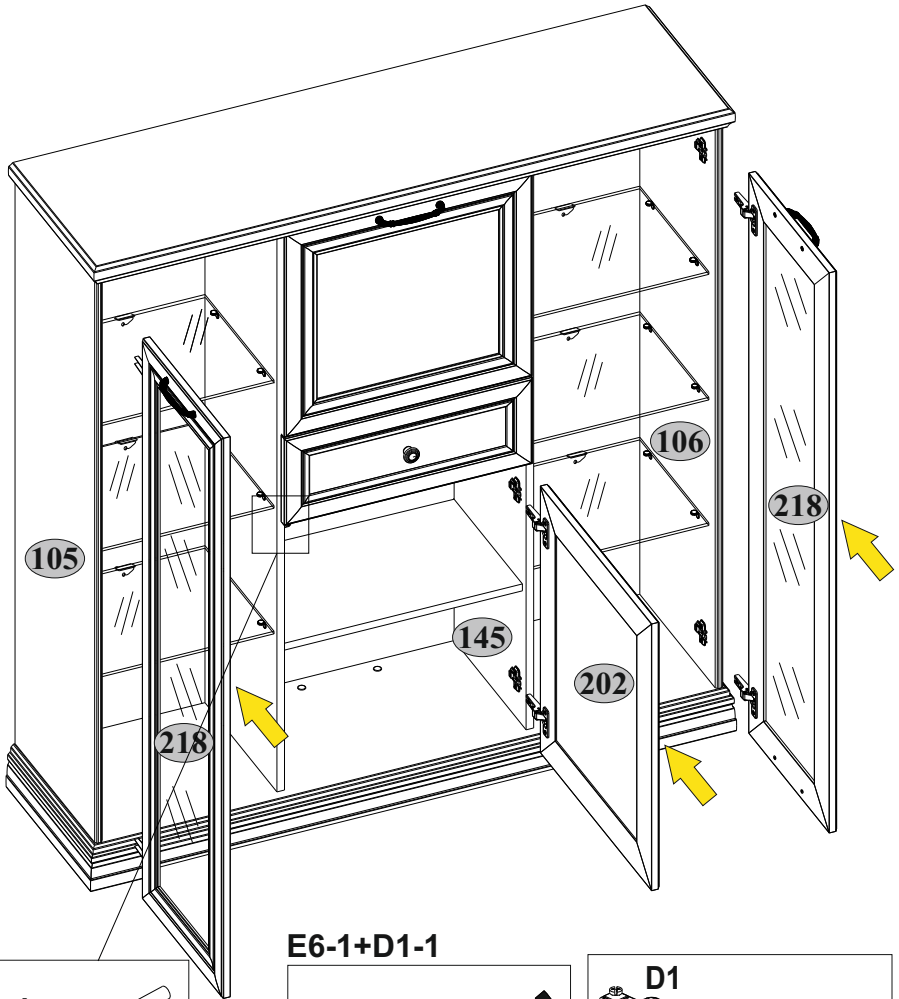

E6-1+D1-1

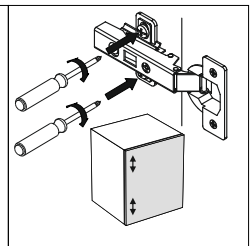
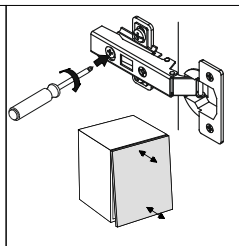
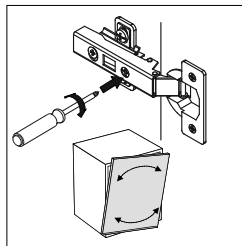
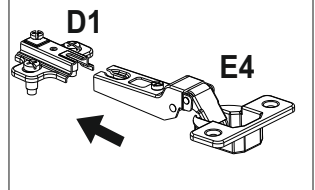
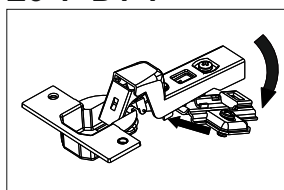
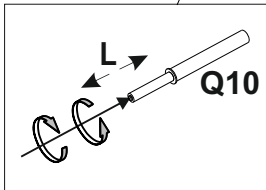



Инструкция по уходу за мебелью и правила эксплуатации

1. Мебель рекомендуется эксплуатировать в бытовых помещениях с температурой воздуха не ниже +2°C и относительной влажностью 45-70 %.
2. Мебель должна быть защищена от воздействия прямых солнечных лучей, так как это вредит внешнему виду изделий и может изменить цвет поверхности.
3. Не следует ставить на поверхность мебели горячие предметы.
4. Случайно попавшую на поверхность изделия влагу, жидкость следует снять сухой тканью.
5. Удаление пыли с полированной или лакированной поверхности следует производить сухой тканью (фланель, миткаль).
6. Полированные и лакированные поверхности мебели рекомендуется освежать специально предназначенными для этого средствами.
7. Очищать стекла рекомендуется специальными составами, нанесенными на мягкую ткань.
8. Не допускается применение соды, стиральных порошков, абразивных паст, порошков и прочих, не предназначенных для ухода за изделиями мебели препаратов.

Гарантии изготовителя

1. Гарантийный срок эксплуатации изделия - 36 месяцев со дня продажи магазином. В период гарантийного срока изготовитель гарантирует ремонт изделий или их замену, если потребителем не нарушены правила эксплуатации.
2. Претензии предъявляются потребителем непосредственно в торгующую организацию, в которой была приобретена мебель, предъявив настоящую "Инструкцию по сборке" и копию товарного чека.
3. Изделие, соответствует требованиям ГОСТ 16371-2014, ТР ТС 025/2012, ЕАЭС №BY/112 11.01. ТР025 018 05832 от 13.10.2020 по 12.10.2025.
4. Срок службы мебели - 5 лет.
5. Предприятие-изготовитель оставляет за собой право вносить изменения в конструкцию изделия, не ухудшая его конструктивные и эксплуатационные характеристики.
6. Для сборки изделий рекомендуется привлекать квалифицированных специалистов.

Запах.

От новой мебели может исходить запах материалов, из которых она изготовлена. Запах может сохраняться в течение трёх недель с момента сборки. Для снижения интенсивности запаха рекомендуется:

-для мягкой мебели - пропылесосить изделие и проветрить помещение.

Повторять 3-4 раза в день.

-для корпусной мебели – протирать тканью, смоченной мягким моющим средством, вытирать чистой сухой тканью и проветривать помещение, предварительно открывая все двери и ящики изделия.

Повторять 3-4 раза в день.

Важно! Сохраните, пожалуйста, инструкцию в случае повторной сборки мебели или рекламации. В случае составления рекламации пользуйтесь, пожалуйста, обозначением из инструкции сборки.