

Инструкция по уходу за мебелью и правила эксплуатации

1. Мебель рекомендуется эксплуатировать в бытовых помещениях с температурой воздуха не ниже +2°C и относительной влажностью 45-70 %.
2. Мебель должна быть защищена от воздействия прямых солнечных лучей, так как это вредит внешнему виду изделий и может изменить цвет поверхности.
3. Не следует ставить на поверхность мебели горячие предметы.
4. Случайно попавшую на поверхность изделия влагу, жидкость следует снять сухой тканью.
5. Удаление пыли с полированной или лакированной поверхности следует производить сухой тканью (фланель, миткаль).
6. Полированные и лакированные поверхности мебели рекомендуется освежать специально предназначенными для этого средствами.
7. Очищать стекла рекомендуется специальными составами, нанесенными на мягкую ткань.
8. Не допускается применение соды, стиральных порошков, абразивных паст, порошков и прочих, не предназначенных для ухода за изделиями мебели препаратов.

В связи с постоянной работой, направленной на улучшение потребительских свойств мебели, предприятие-изготовитель оставляет за собой право на изменения конструкции, не влияющие на качество и внешний вид изделия.

EAC

инструкция по сборке

Шкаф арт. 4878

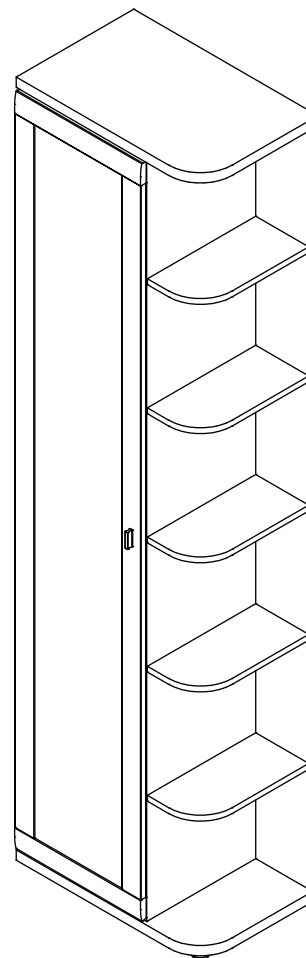

Левый

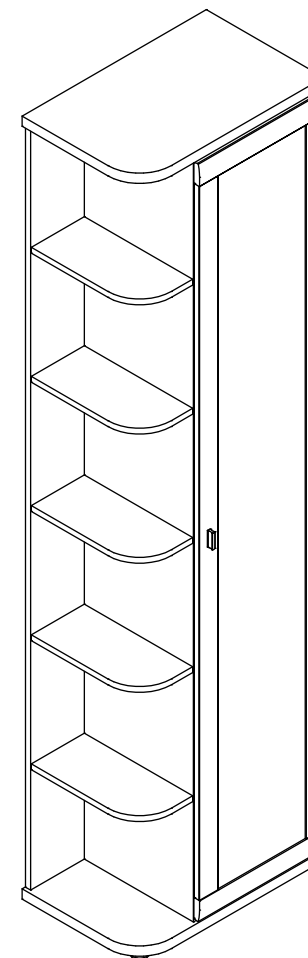

Правый

габаритные размеры

высота: 2154мм
ширина: 378мм
глубина: 580мм

единая справочная служба:
8 800 100-50-22
(звонок по России бесплатный)



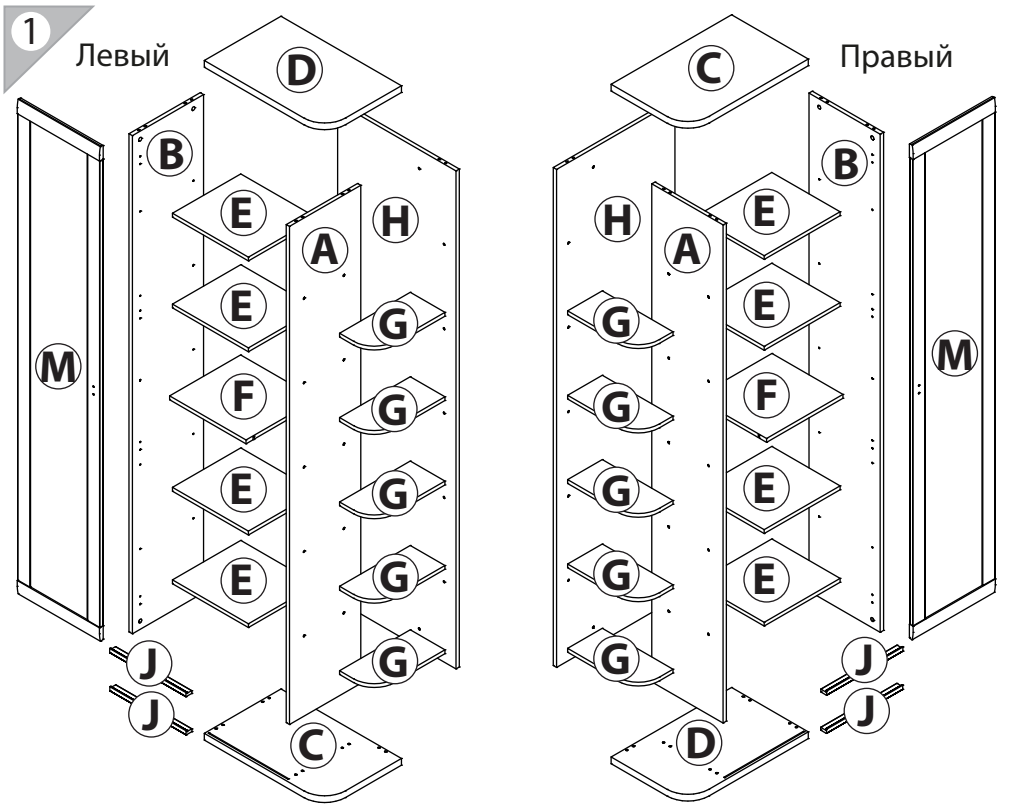



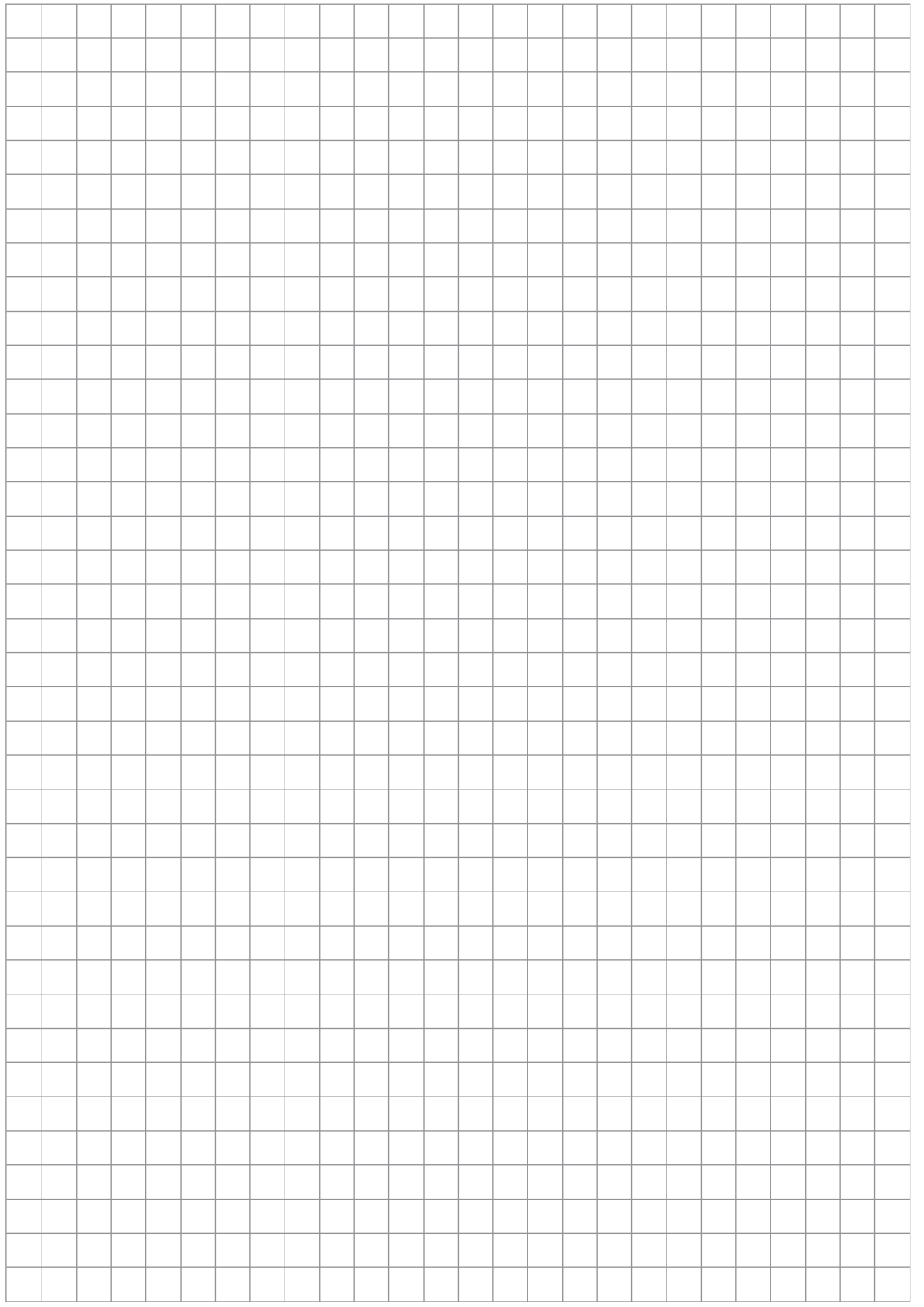
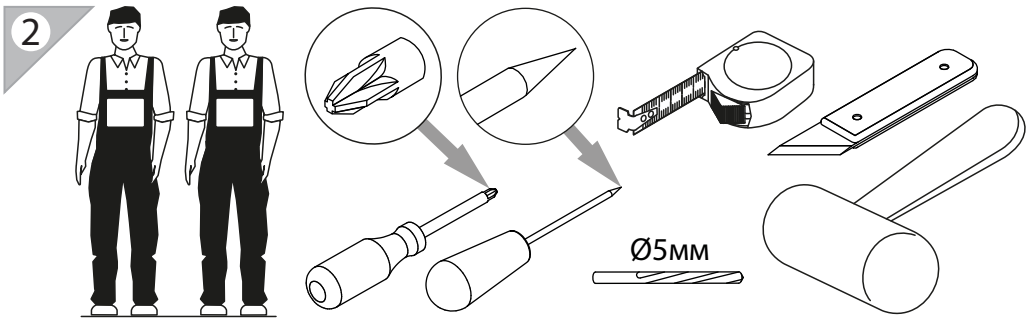

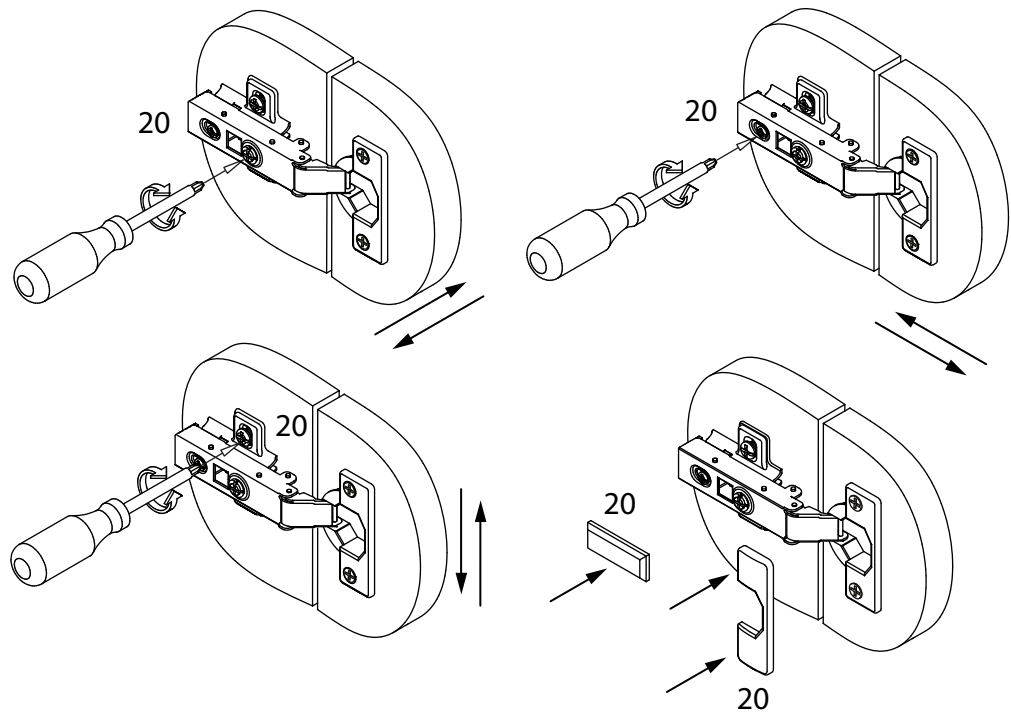

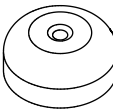



LAZURIT

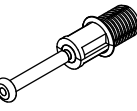

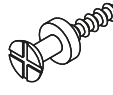
поз.	название детали	№ упак.	кол-во, шт.	длина, мм	ширина, мм
A	Стенка боковая левая арт. 4838	1	1	2078	343
B	Стенка боковая правая арт. 4838	1	1	2078	343
C	Крышка	2	1	580	370
D	Дно	2	1	580	370
E	Полка вкладная	2	4	366	329
F	Полка стяжная	2	1	368	342
G	Полка стяжная	2	5	167	341
H	Стенка задняя арт. 4838	1	1	2078	570
J	Планка декоративная	2	2	367	28
M	Дверь арт. 0885	1	1	2066	396



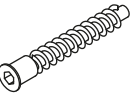
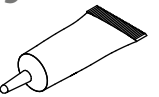
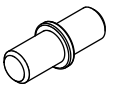

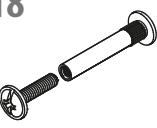
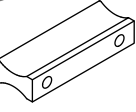
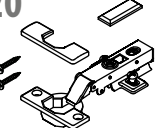
1  уп.2 x4	2 3.5x16  уп.2 x2	3 3.5x30  уп.2 x4	4 M4x20  уп.2 x2	5 Ø8  уп.2 x12
6 15/16  уп.2 x12	7  уп.2 x12	8 VB35M/16  уп.2 x4	9  уп.2 x4	10  уп.2 x4
11 Ø15  уп.2 x12	12 Ø5  уп.2 x8	13 Ø12  уп.2 x23	14 7x50  уп.2 x23	15  уп.2 x1
16 Ø5  уп.2 x16	17  уп.2 x1	18  уп.2 x2	19  уп.2 x1	20  уп.2 x4

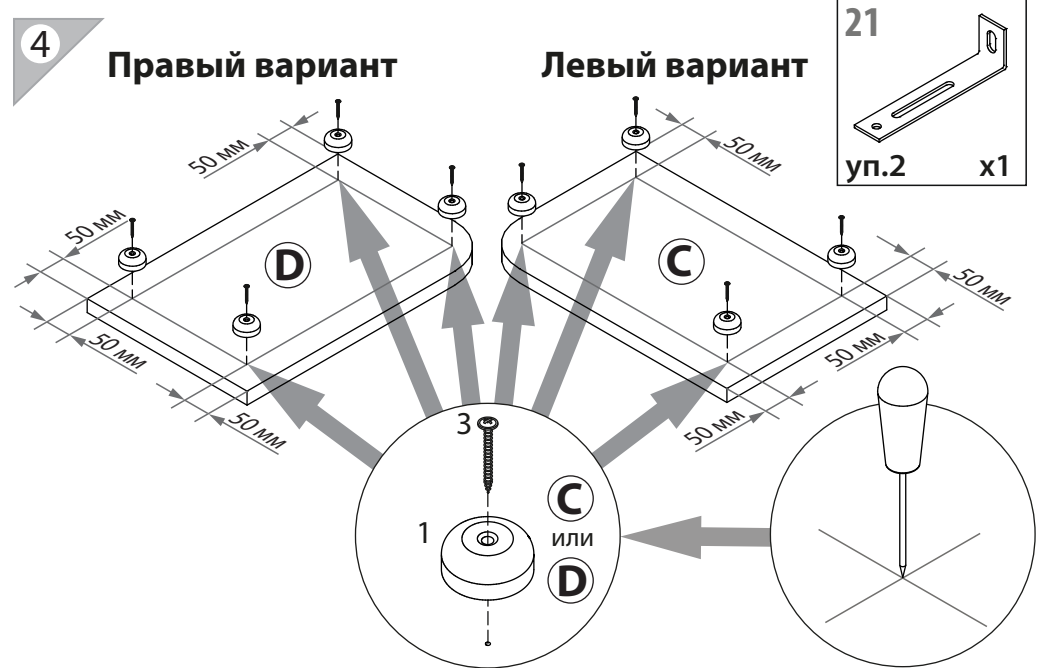

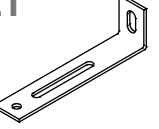
21  уп.2 x1

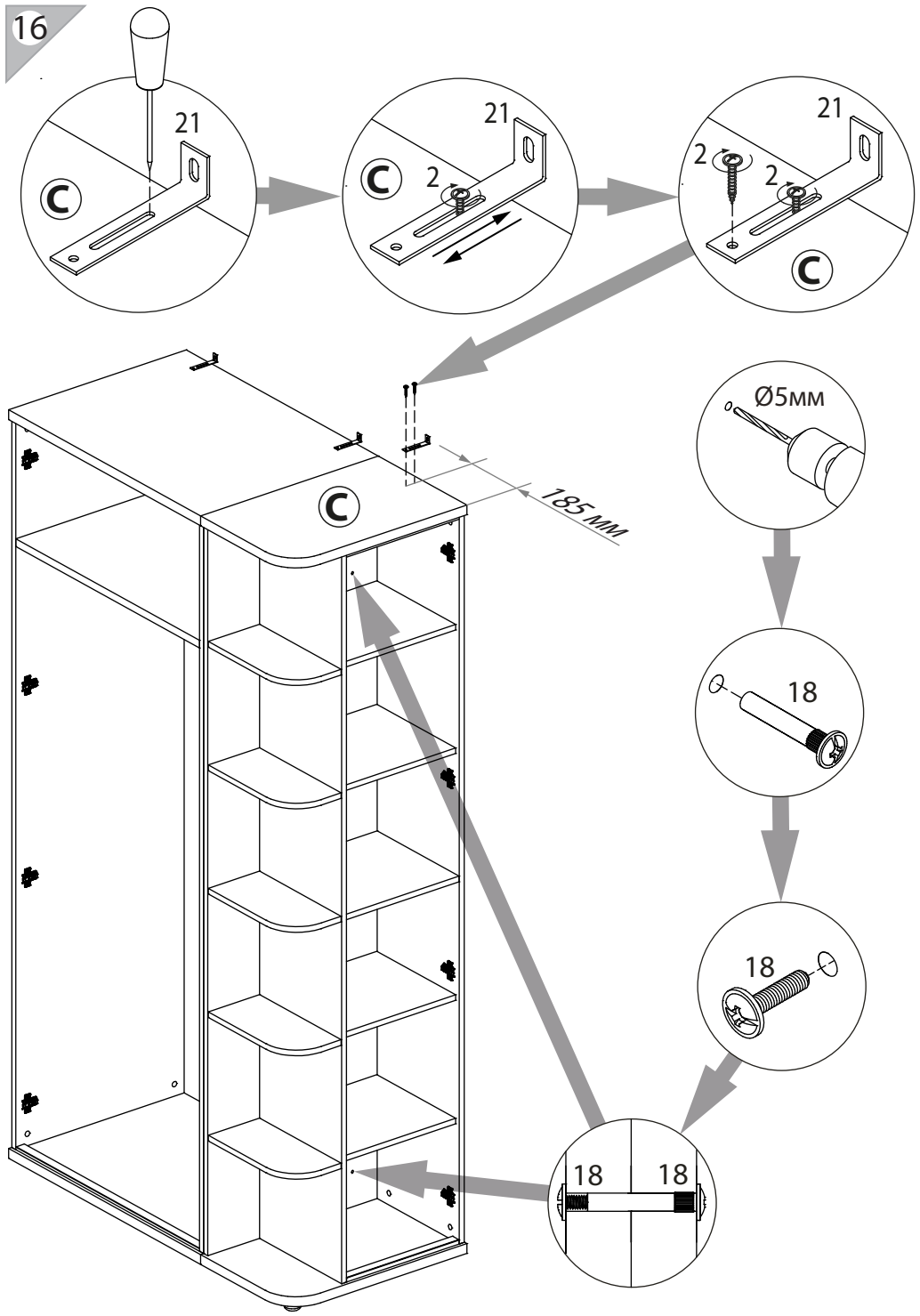
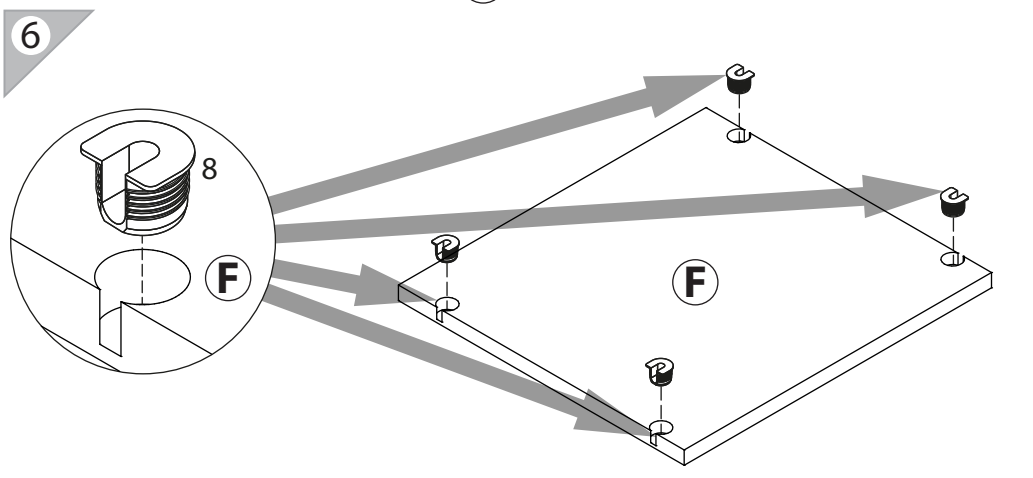
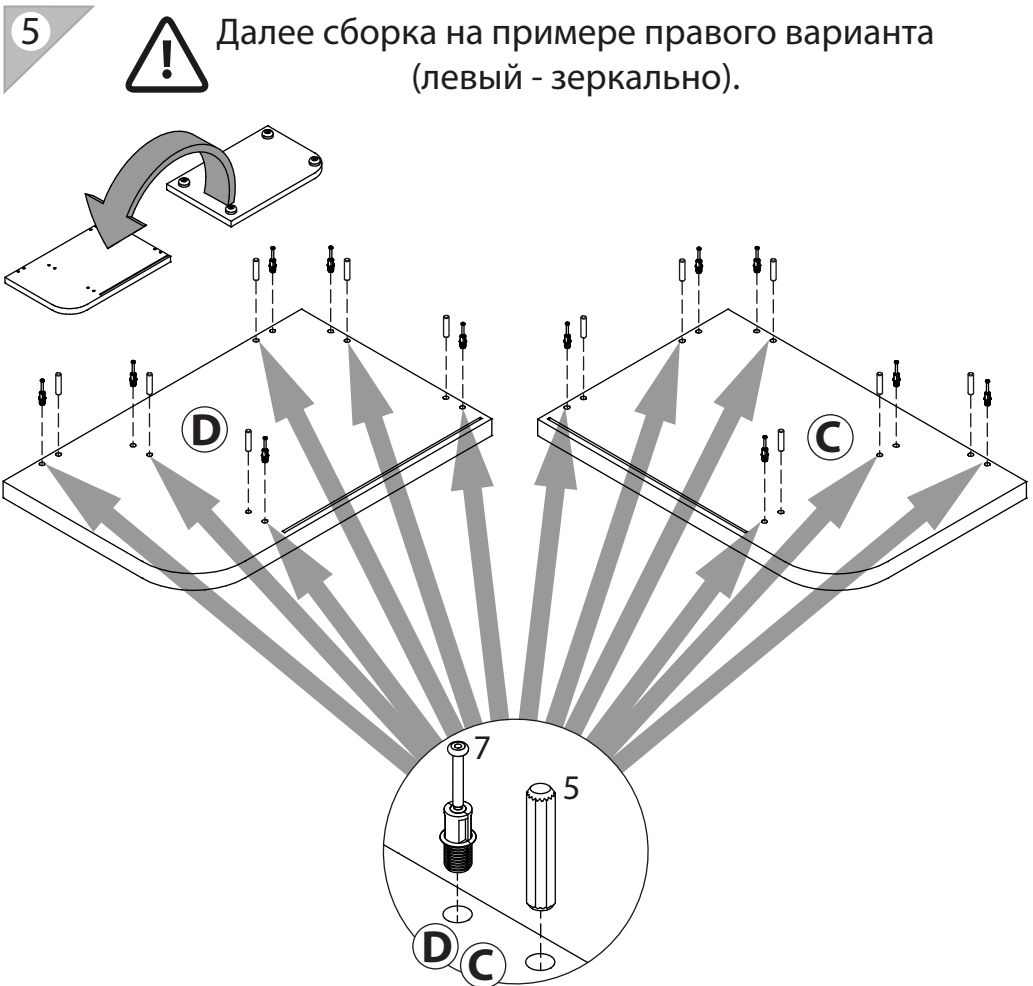

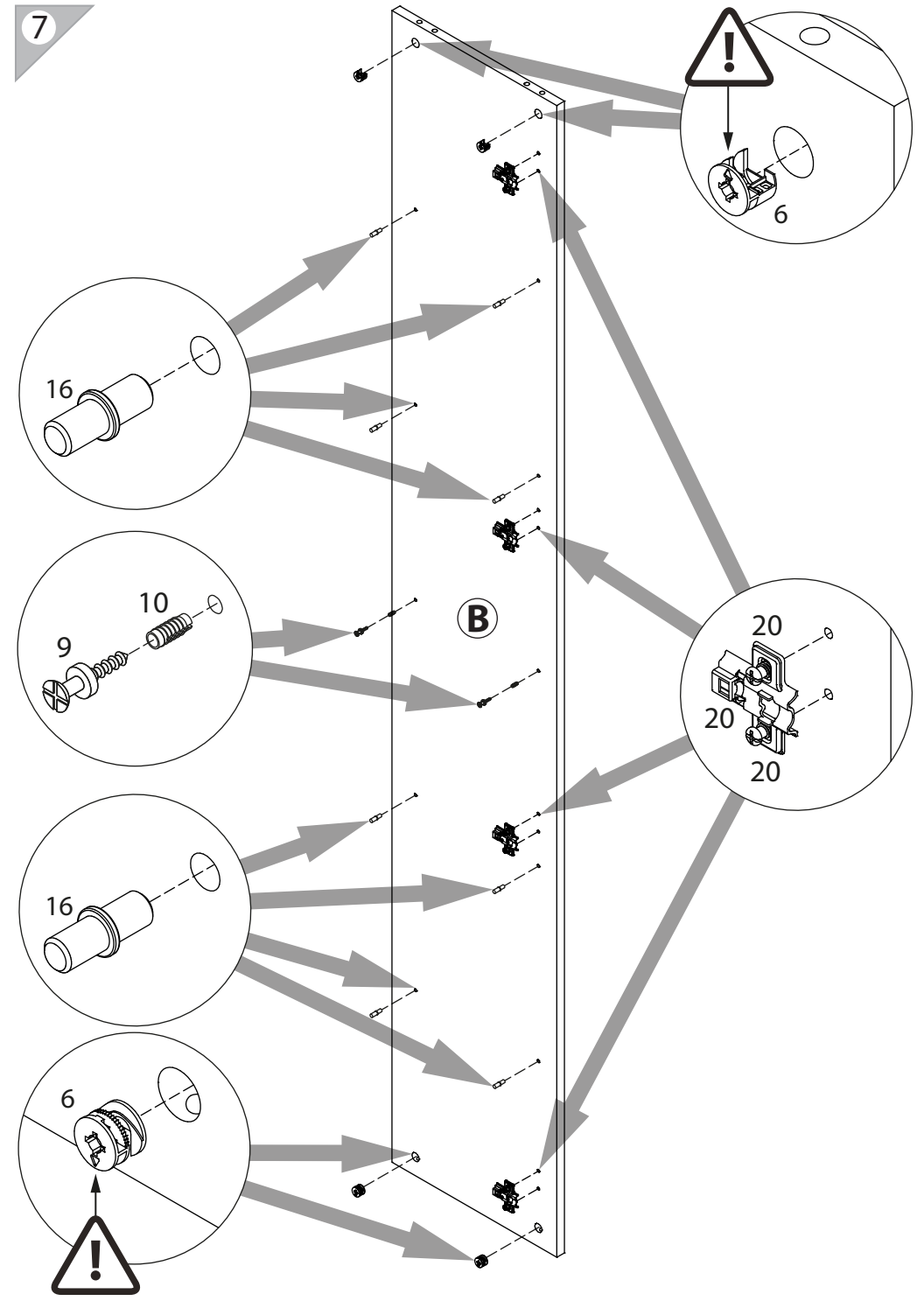
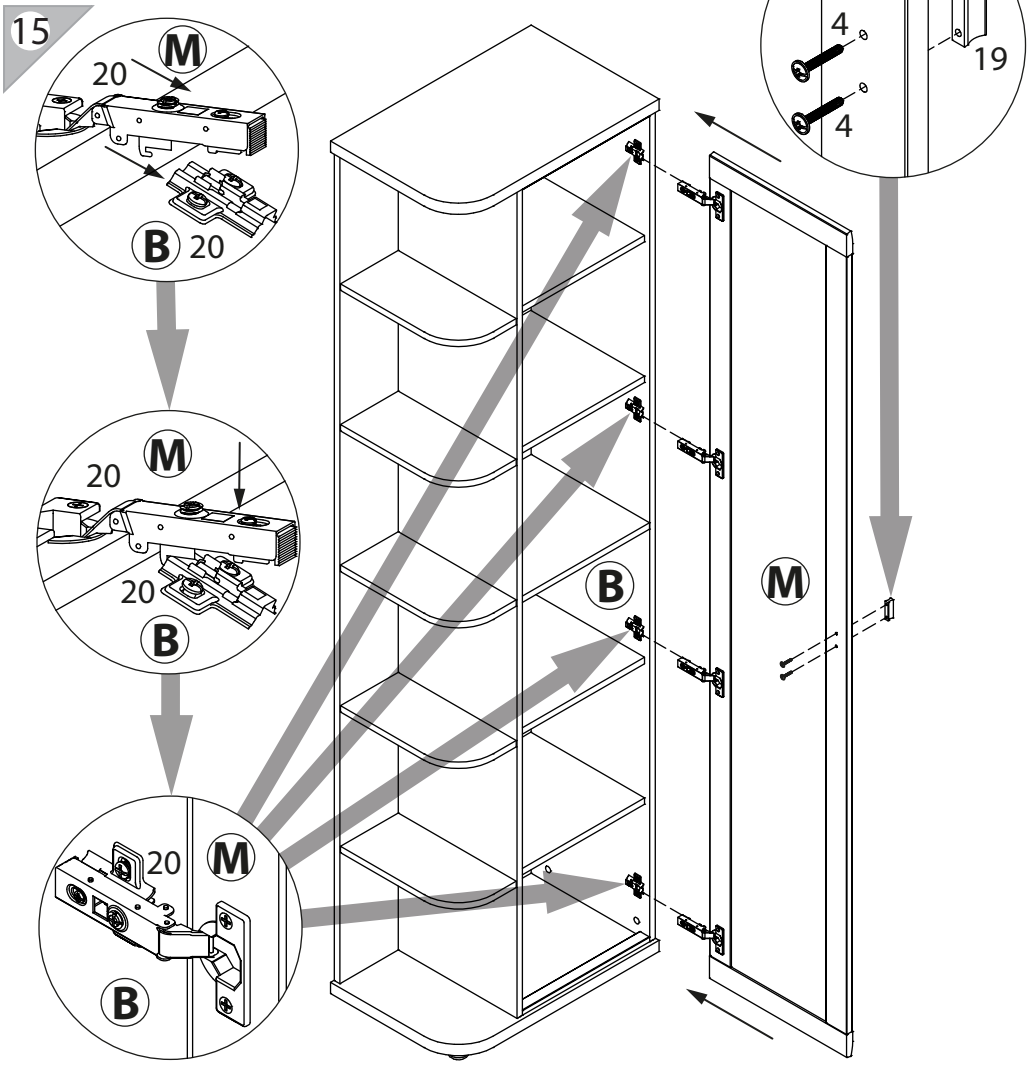
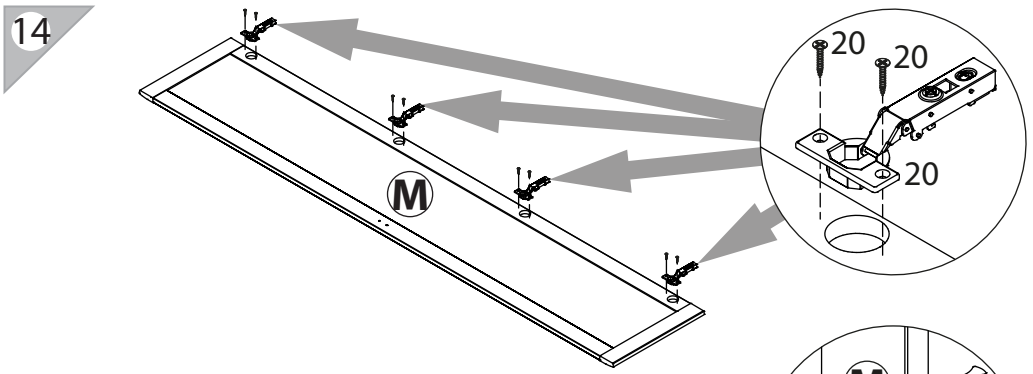

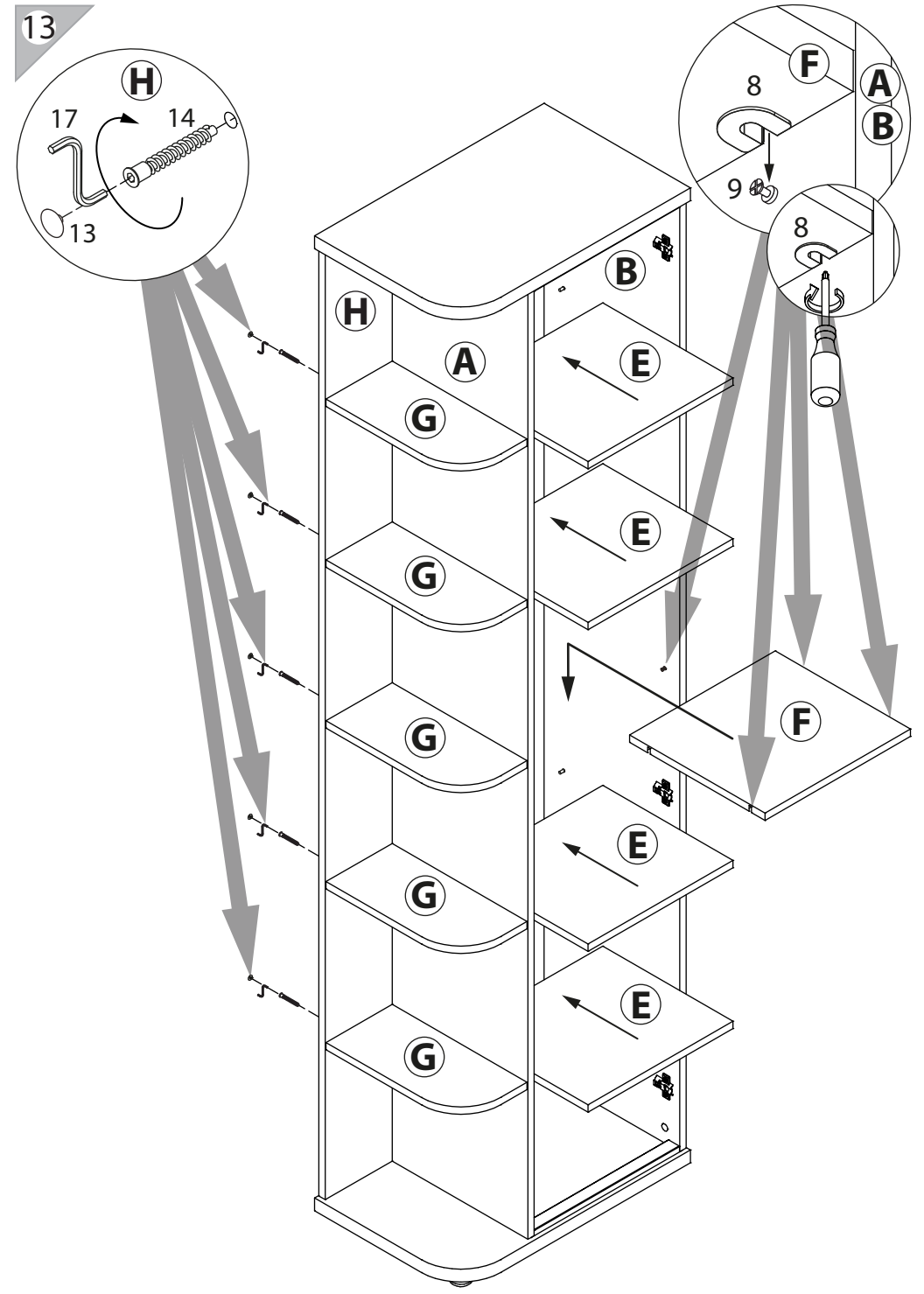
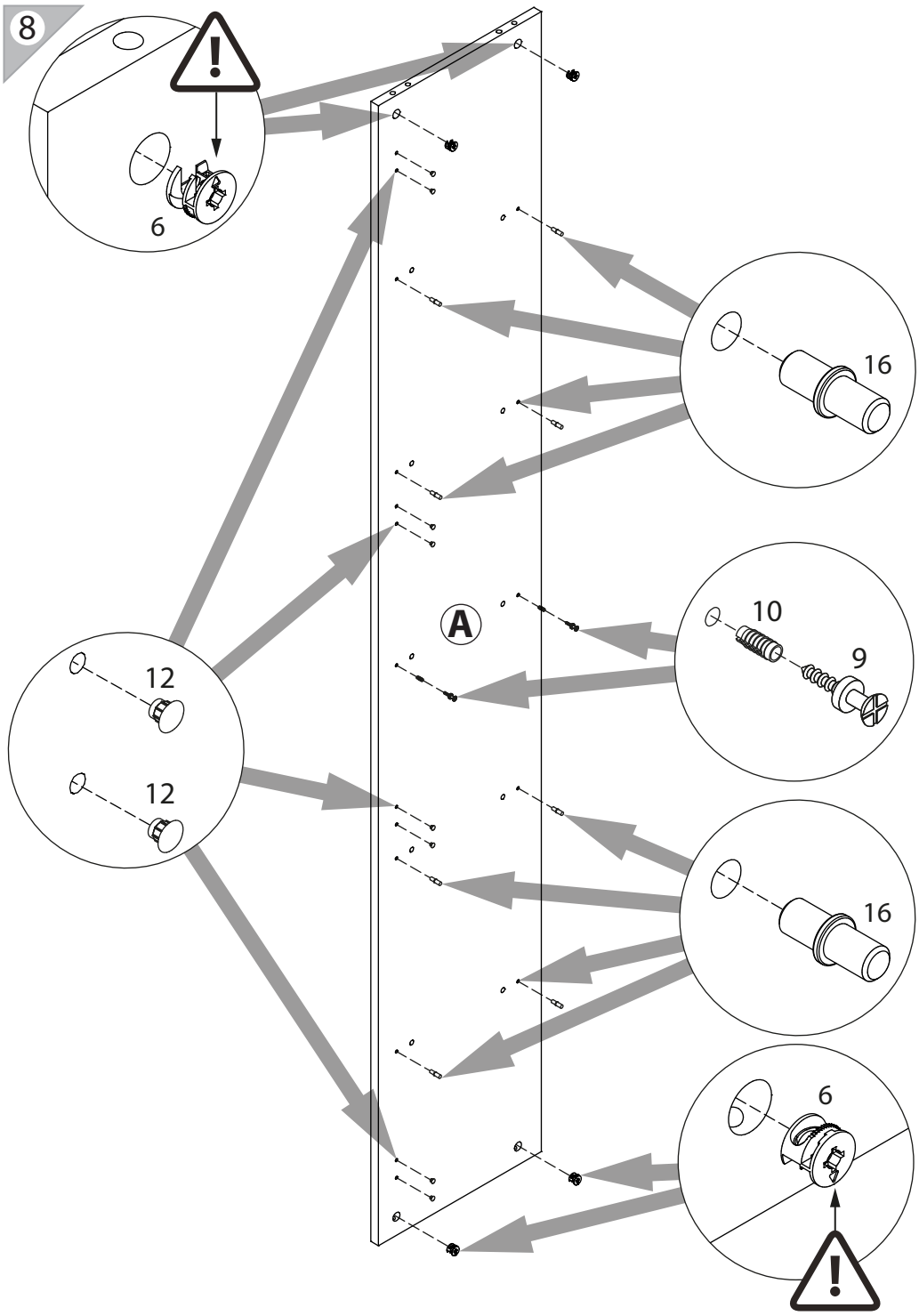

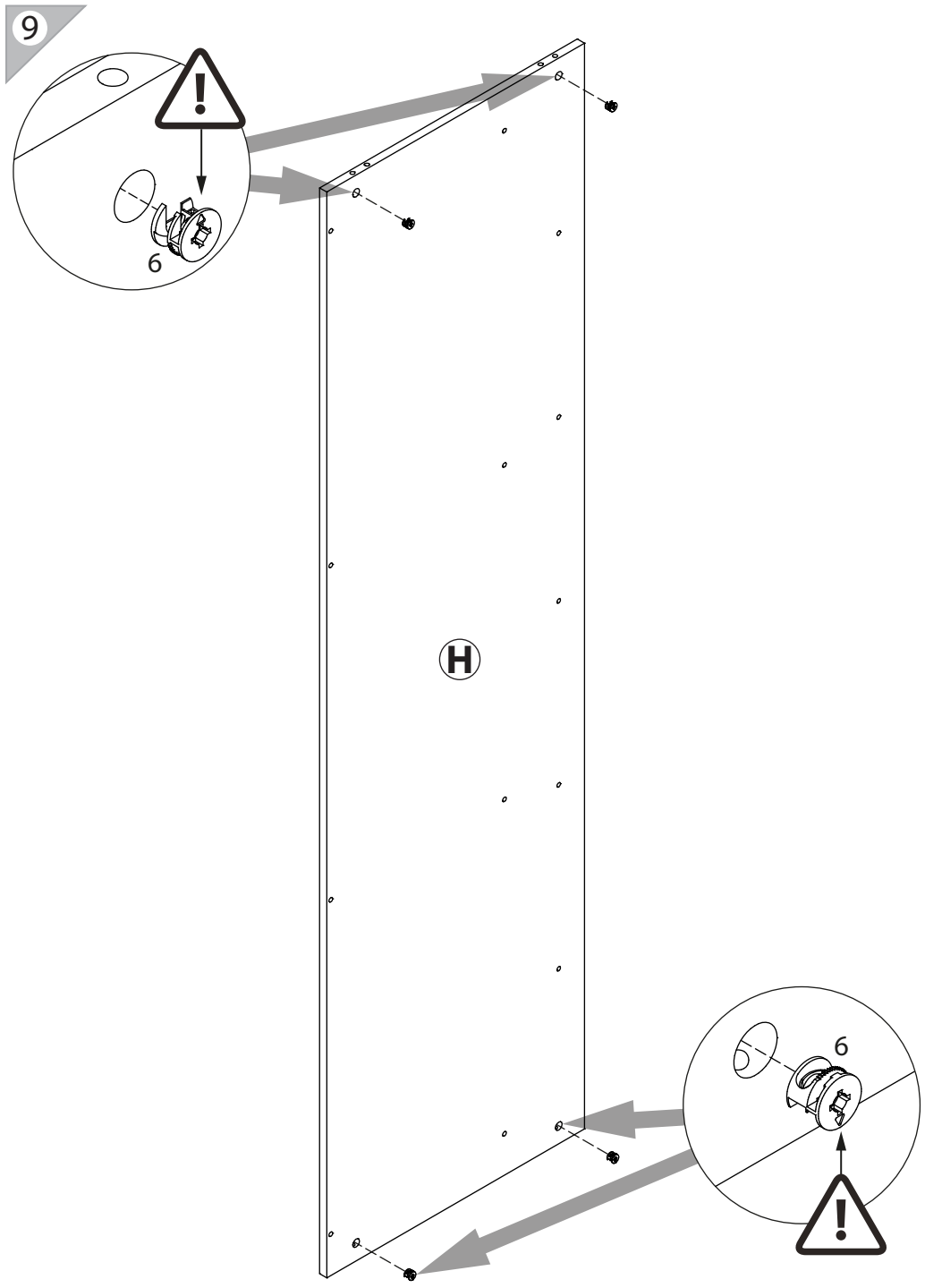
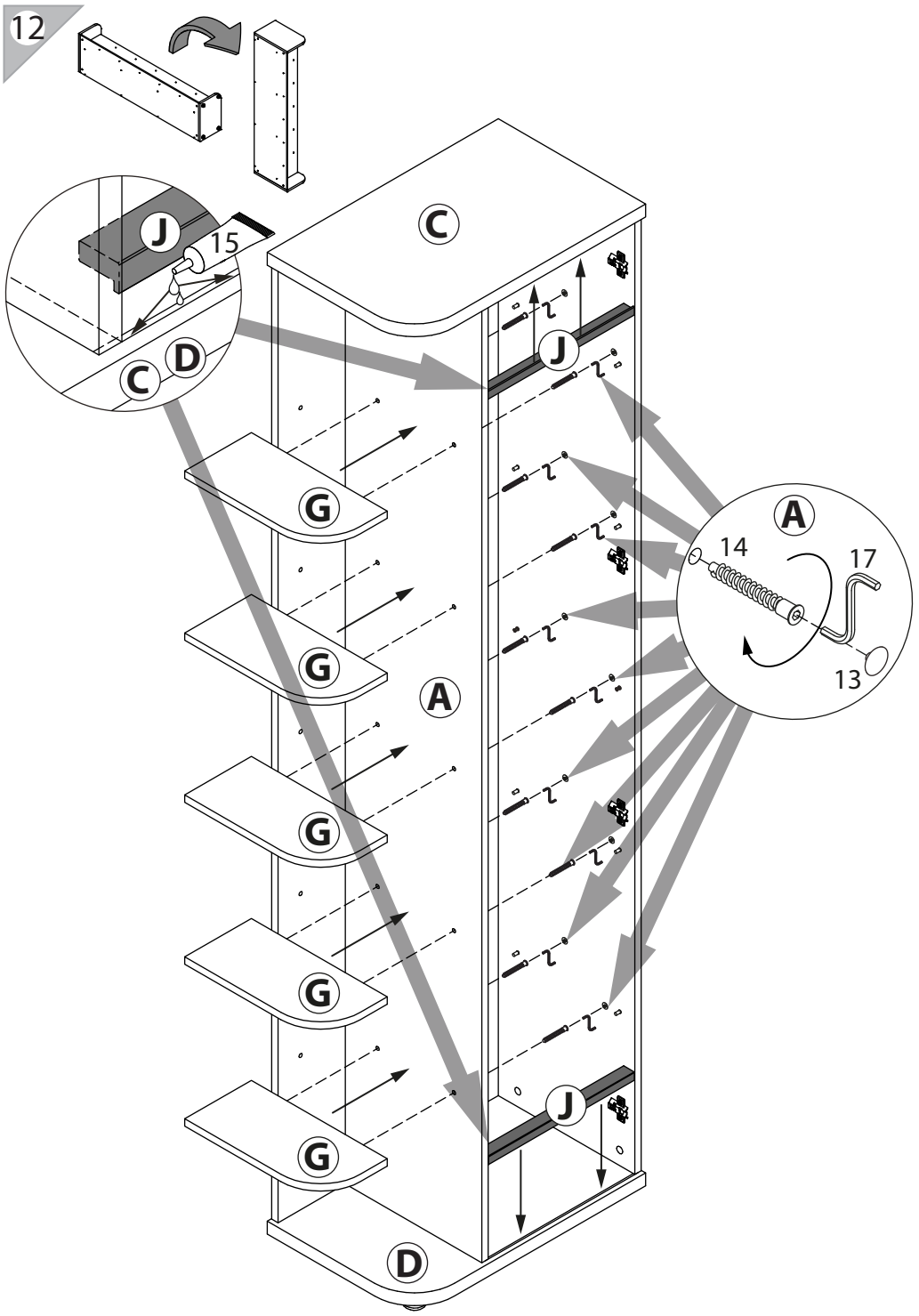

10

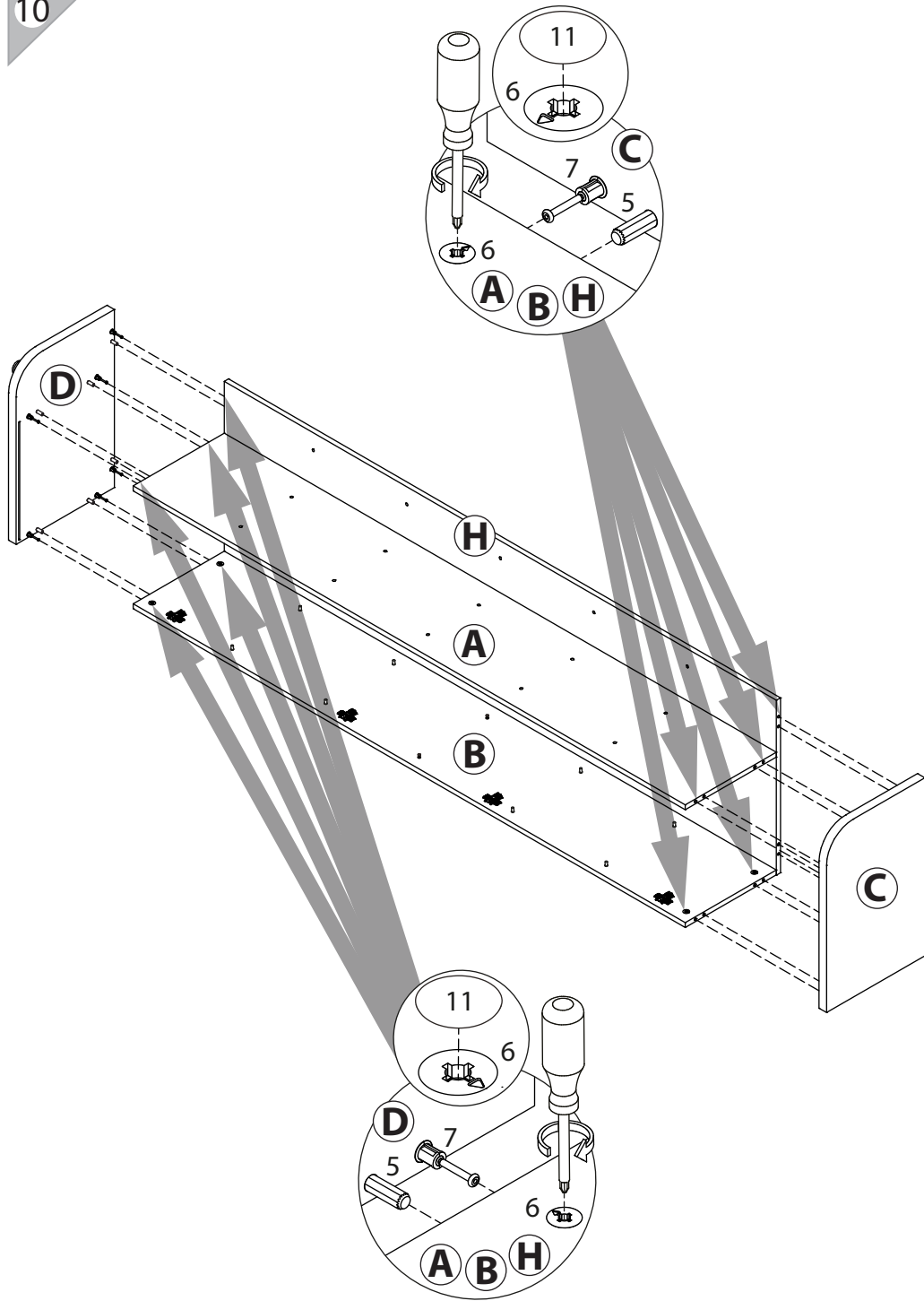

11

