

! Внимание! Нарушение последовательности и условий сборки может привести к деформации опоры.

1

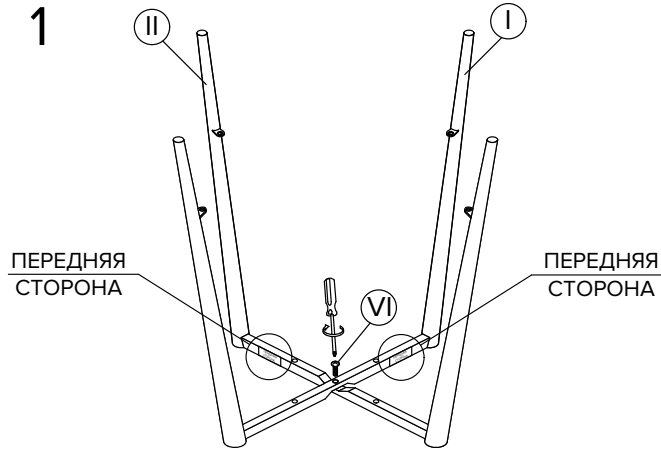

2

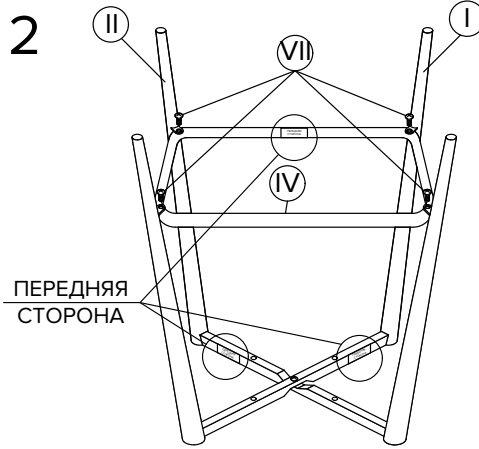

Внимание! Маркировка ПЕРЕДНЯЯ СТОРОНА на кольце находится с той же стороны, что и на опоре. При сборке опоры обратите внимание на размер и расположение винтов.

!

Внимание! Маркировка ПЕРЕДНЯЯ СТОРОНА направлена друг от друга как показано на рисунке.

3

Для простоты сборки опоры рекомендуется крепежные винты затягивать только после установки всех элементов конструкции, включая сиденье

4

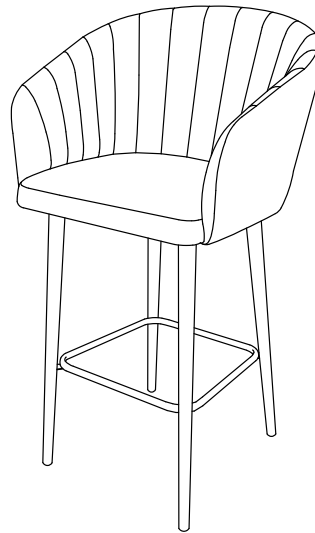

После сборки изделия допускается отклонение от плоскостности 4 ножек до 1,5 мм, которое нивелируется в процессе эксплуатации

Спинка стула

I

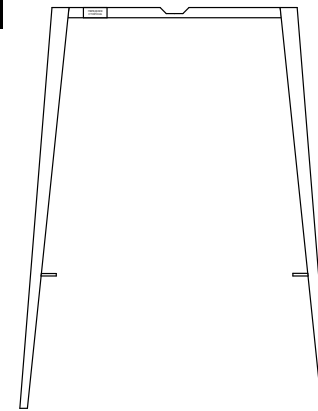

Ножки

x1

II

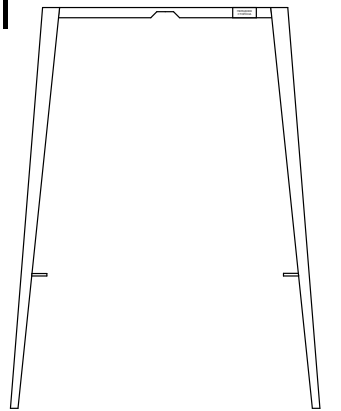

Ножки

x1

III

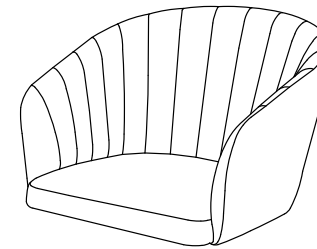

Сиденье

x1

IV



Подножье

x1

V

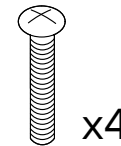

x4

Винт M6x40

VI

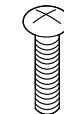

x1

Винт M6x20

VII



x4

Винт M6x14