

Инструкция по уходу за мебелью и правила эксплуатации:

1. Мебель рекомендуется эксплуатировать в бытовых помещениях с температурой воздуха не ниже +2°C и относительной влажностью 45-70 %.
2. Мебель должна быть защищена от воздействия прямых солнечных лучей, так как это вредит внешнему виду изделий и может изменить цвет поверхности.
3. Не следует ставить на поверхность мебели горячие предметы.
4. Случайно попавшую на поверхность изделия влагу, жидкость следует снять сухой тканью.
5. Удаление пыли с полированной или лакированной поверхности следует производить сухой тканью (фланель, миткаль).
6. Полированные и лакированные поверхности мебели рекомендуется освежать специально предназначенными для этого средствами.
7. Очищать стекла рекомендуется специальными составами, нанесенными на мягкую ткань.
8. Не допускается применение соды, стиральных порошков, абразивных паст и прочих средств, не предназначенных для ухода за предметами мебели.

В связи с постоянной работой, направленной на улучшение потребительских свойств мебели, предприятие-изготовитель оставляет за собой право на изменения конструкции, не влияющие на качество и внешний вид изделия.



инструкция по сборке

Шкаф
арт. 1489

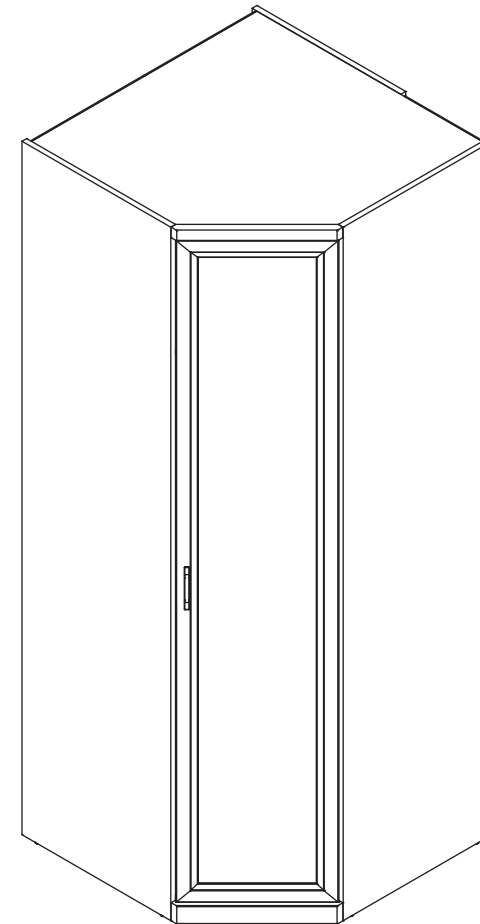

габаритные размеры

высота: 2305 мм
ширина: 900 мм
глубина: 900 мм

единая справочная служба:
8 800 100-50-22
(звонок по России бесплатный)

LAZURIT

1

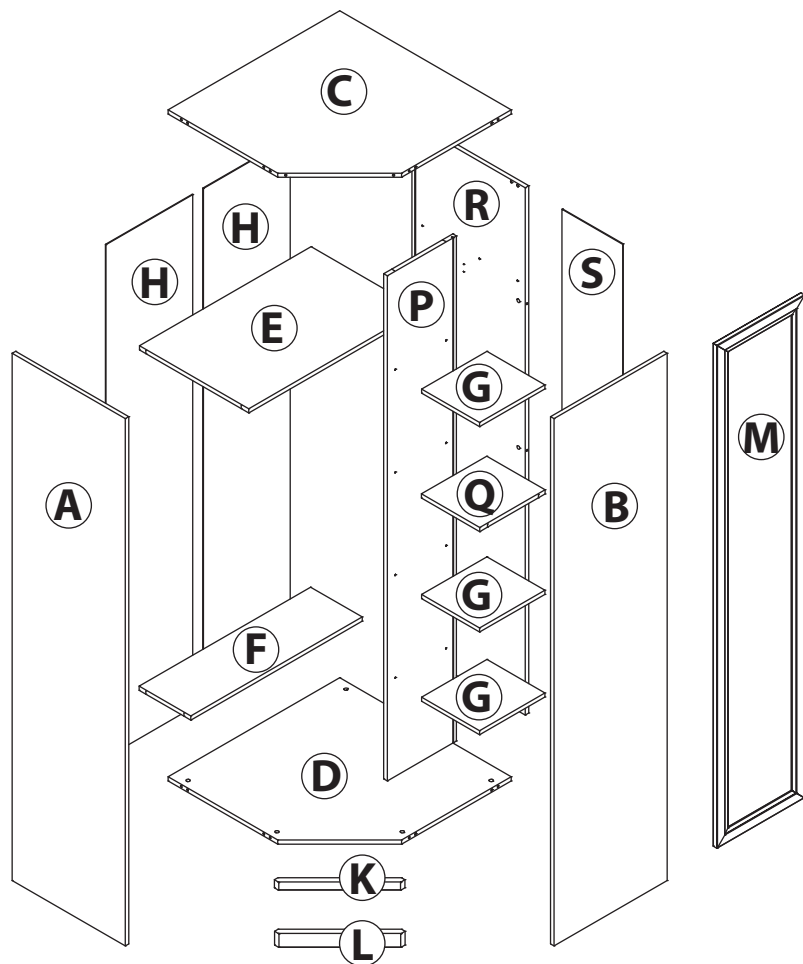



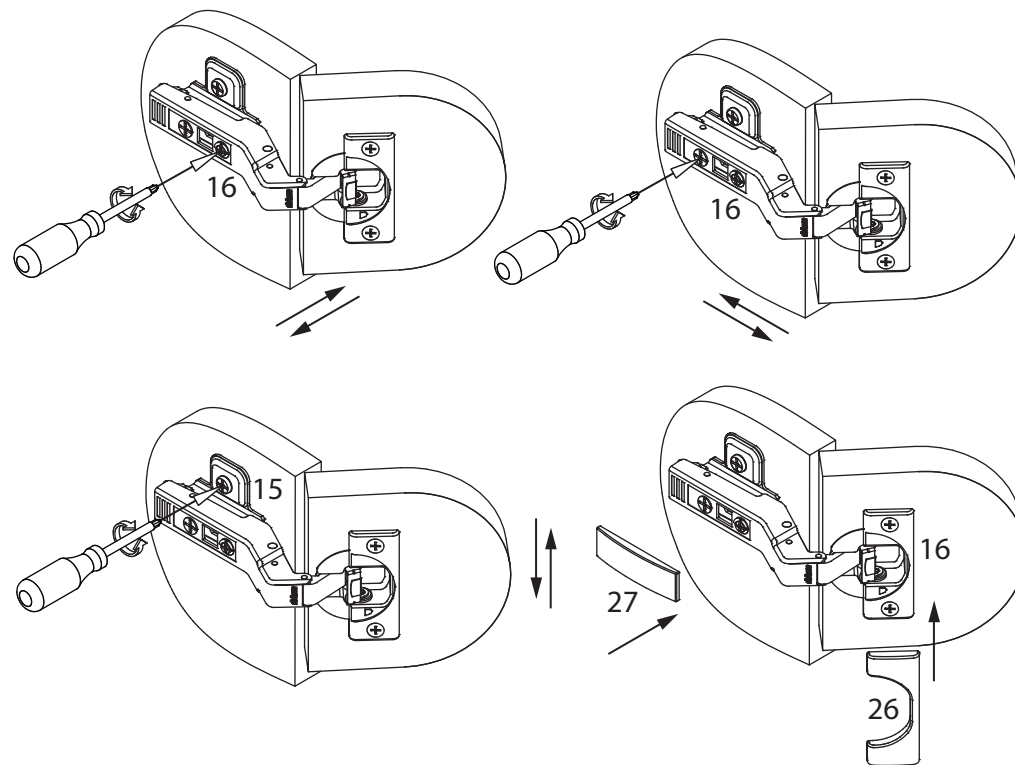



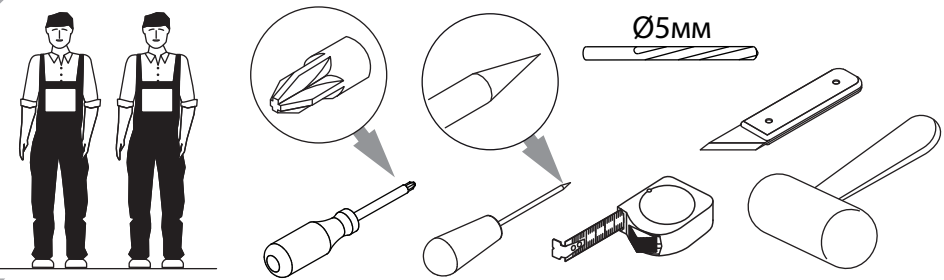
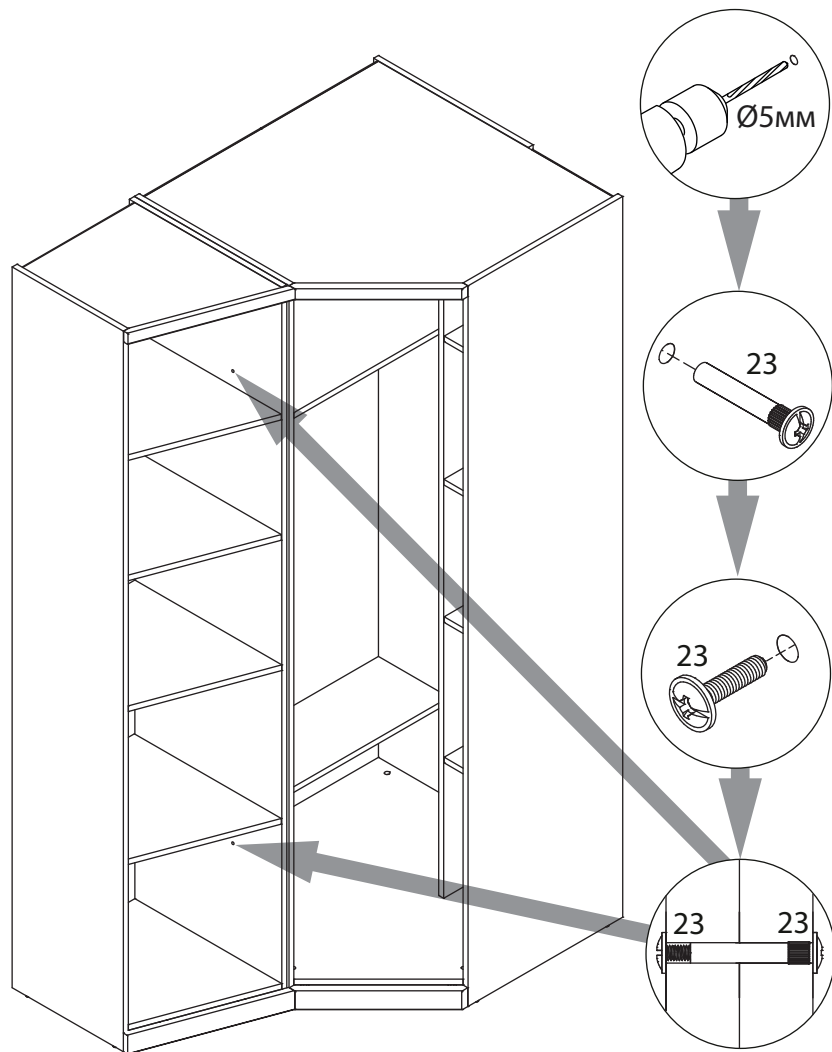

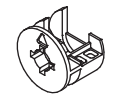
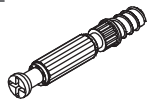
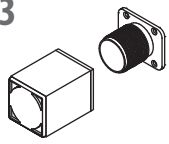
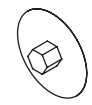

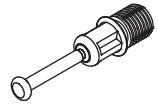

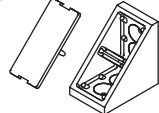
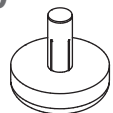
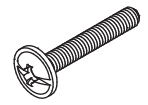
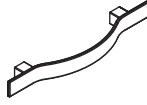
23

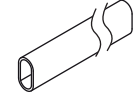
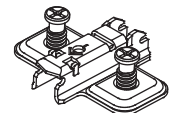
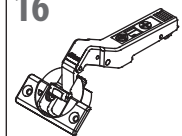
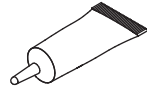

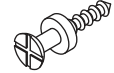
поз.	название детали	№ упак.	кол-во, шт.	длина, мм	ширина, мм
A	Стенка боковая левая	1	1	2300	570
B	Стенка боковая правая	1	1	2300	570
C	Крышка	2	1	864	864
D	Дно	2	1	864	864
E	Полка стяжная	2	1	864	550
F	Полка стяжная	2	1	864	260
G	Полка вкладная	2	3	292	329
H	Стенка задняя	1	2	2238	437
K	Планка декоративная	2	1	465	35
L	Цоколь	1	1	465	60
M	Дверь арт. 0489	3	1	2196	441
P	Стенка промежуточная	1	1	2203	348
R	Экран	1	1	2300	570
S	Стенка задняя	1	1	2238	306
Q	Полка стяжная	2	1	294	329

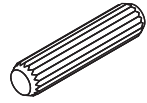
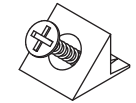

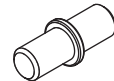
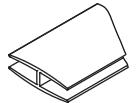
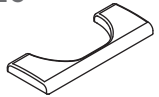
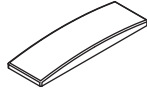
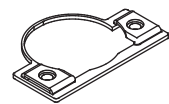
1  уп.2 x15	2  уп.2 x3	3  уп.2 x1	4  уп.2 x15	5  уп.2 x24
6  уп.2 x22	7  уп.2 x12	8  уп.2 x8	9  уп.2 x2	10  уп.2 x6
11  уп.2 x2	12  уп.2 x1	13  уп.2 x2	14  уп.1 x1	15  уп.2 x3
16  уп.2 x3	17  уп.2 x1	18  уп.2 x16	19  уп.2 x16	20  уп.2 x16
21  уп.2 x14	22  уп.2 x8	23  уп.2 x2	24  уп.2 x12	25  уп.1 x1
26  уп.2 x3	27  уп.2 x3	28  уп.2 x3		

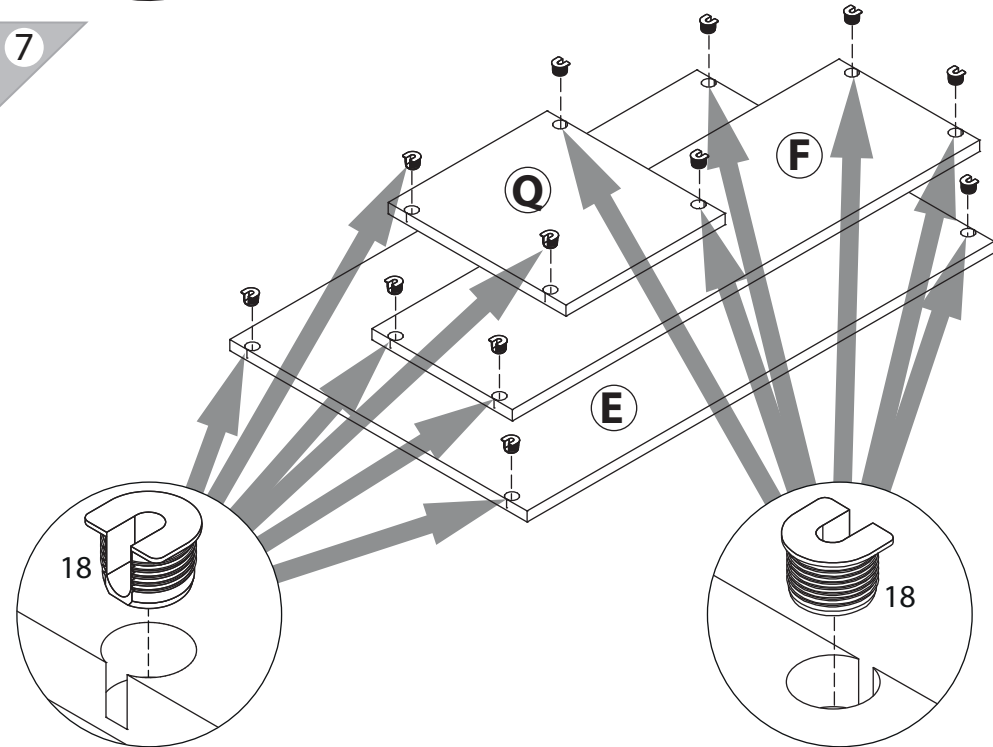
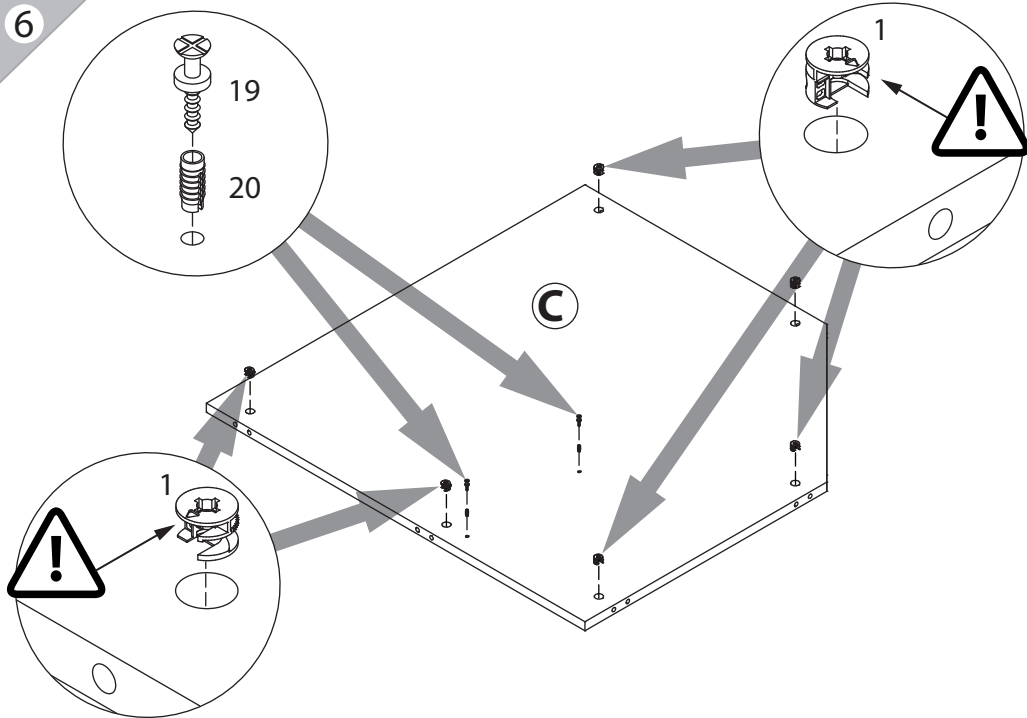
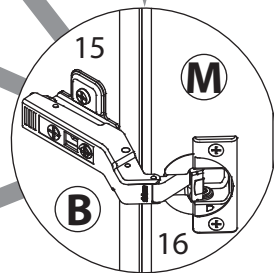
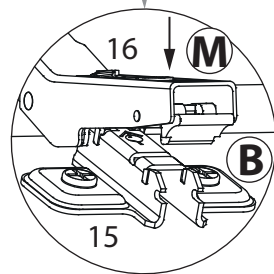
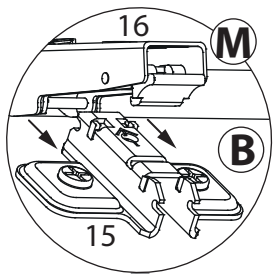
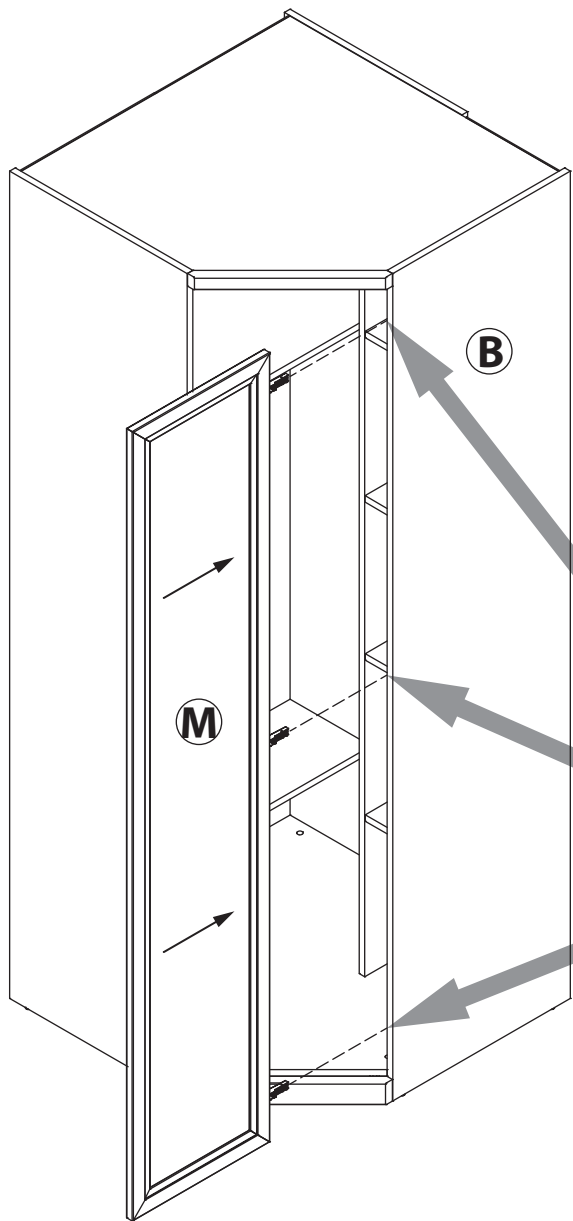

8

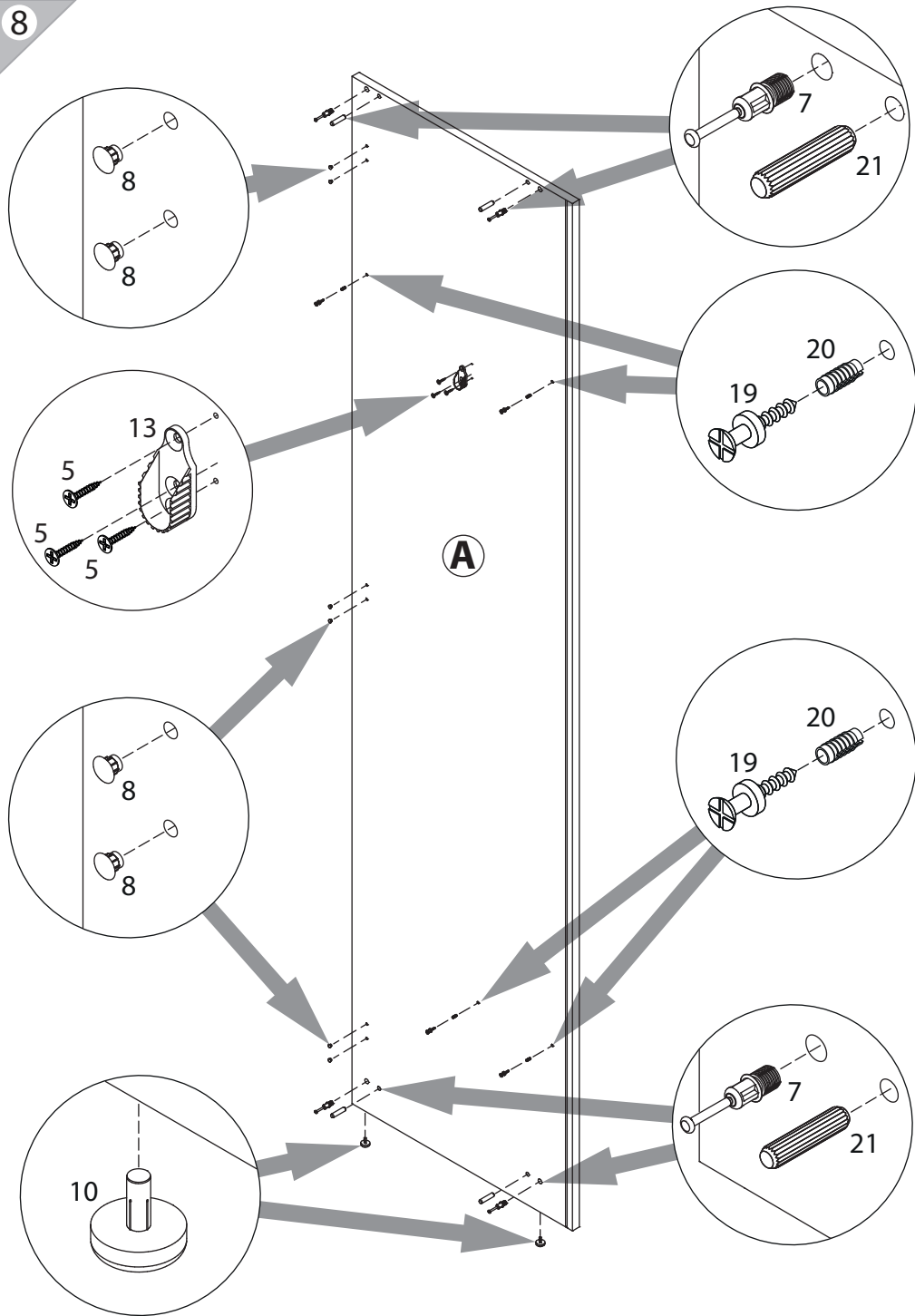

18

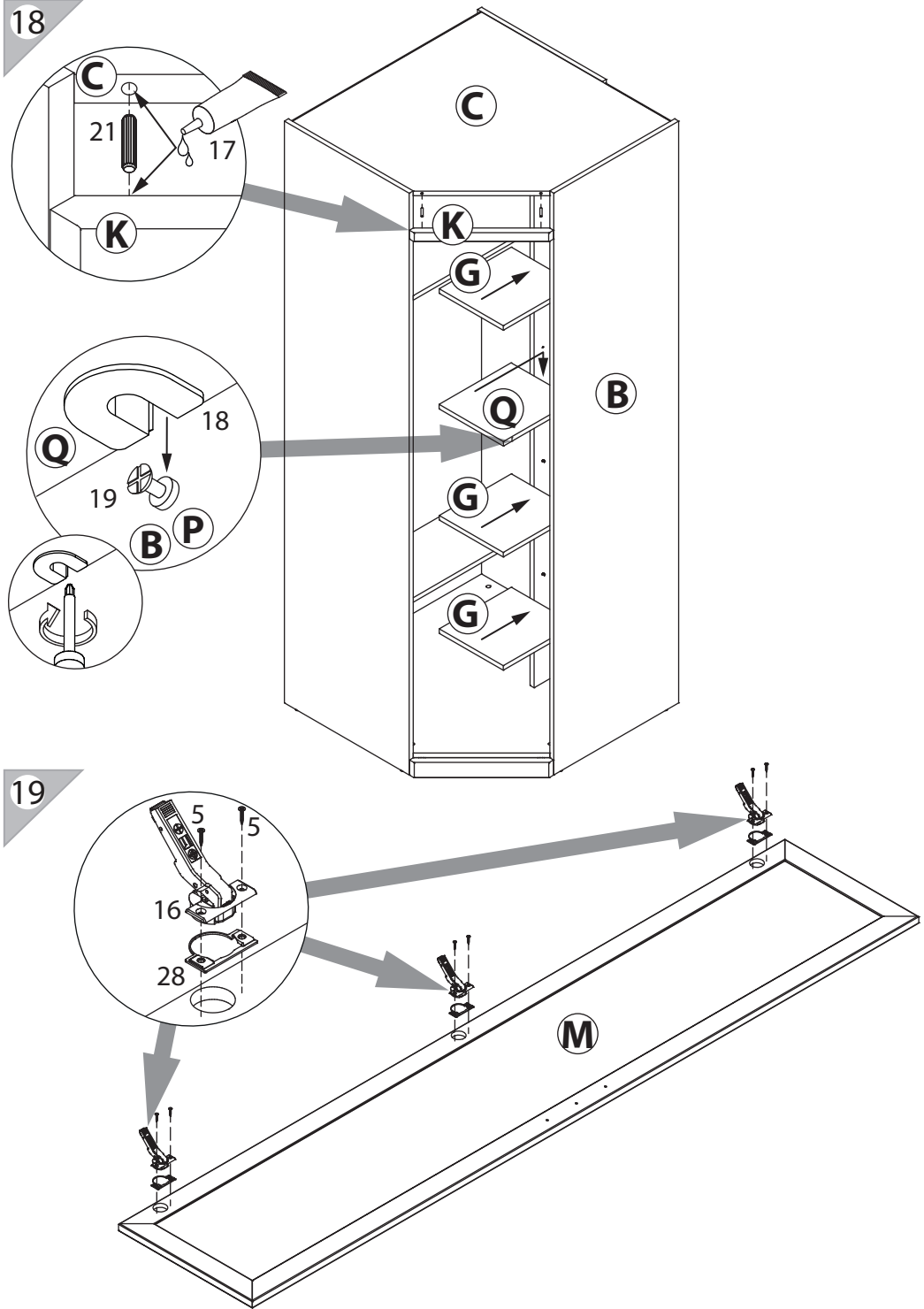

19

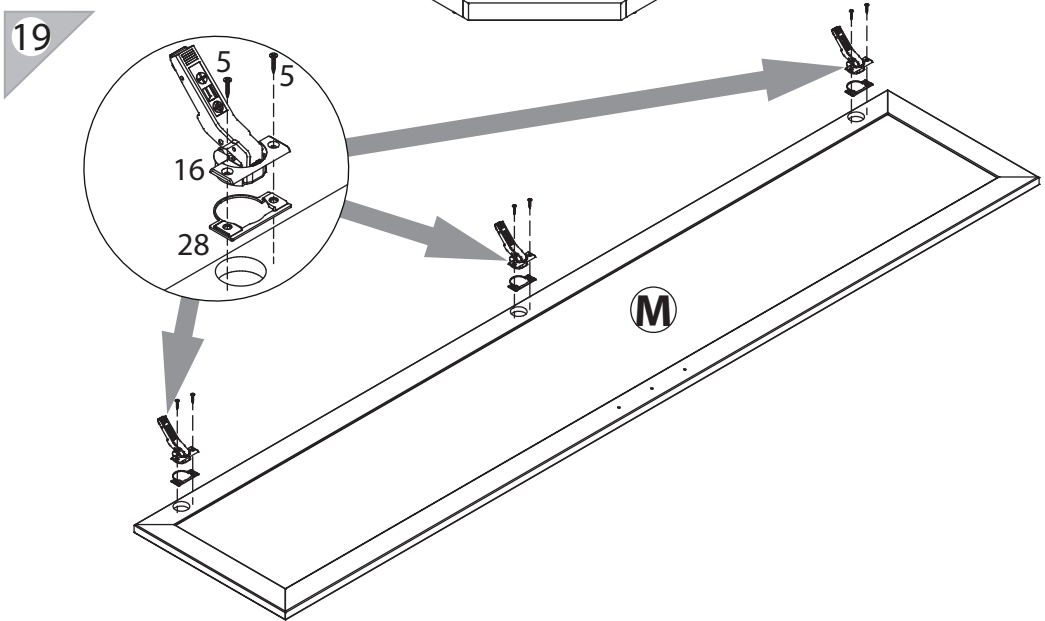

10

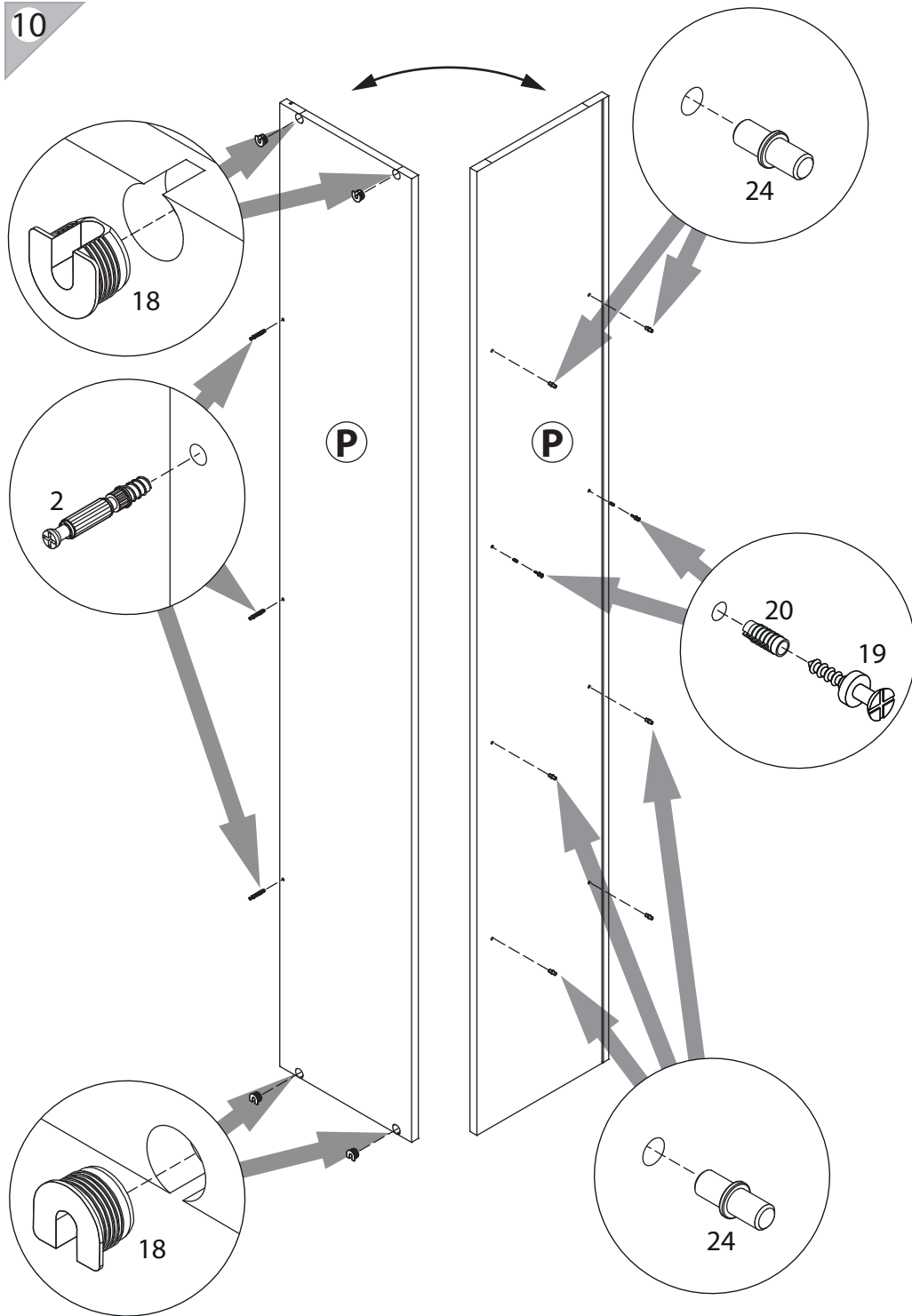

15

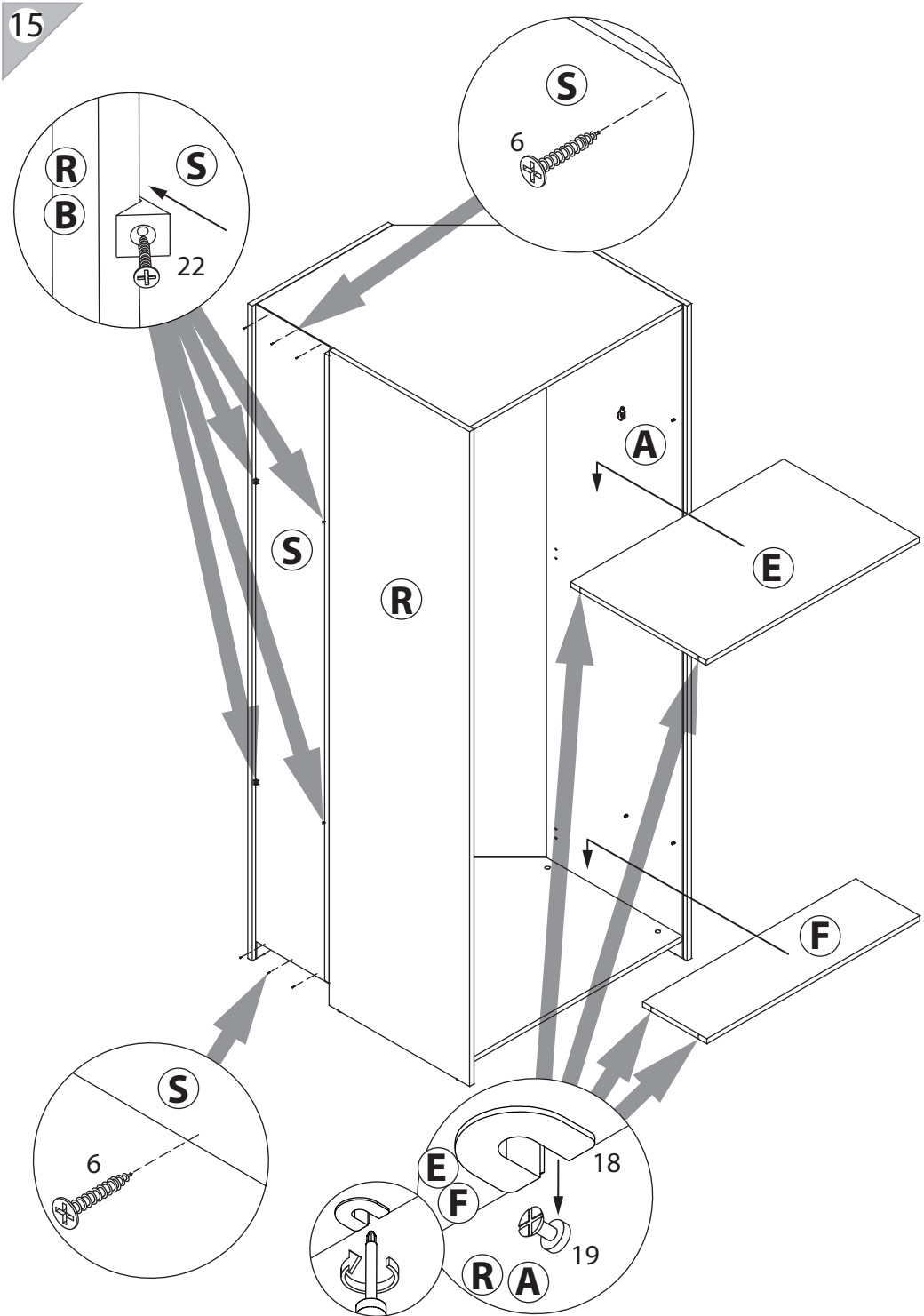

12

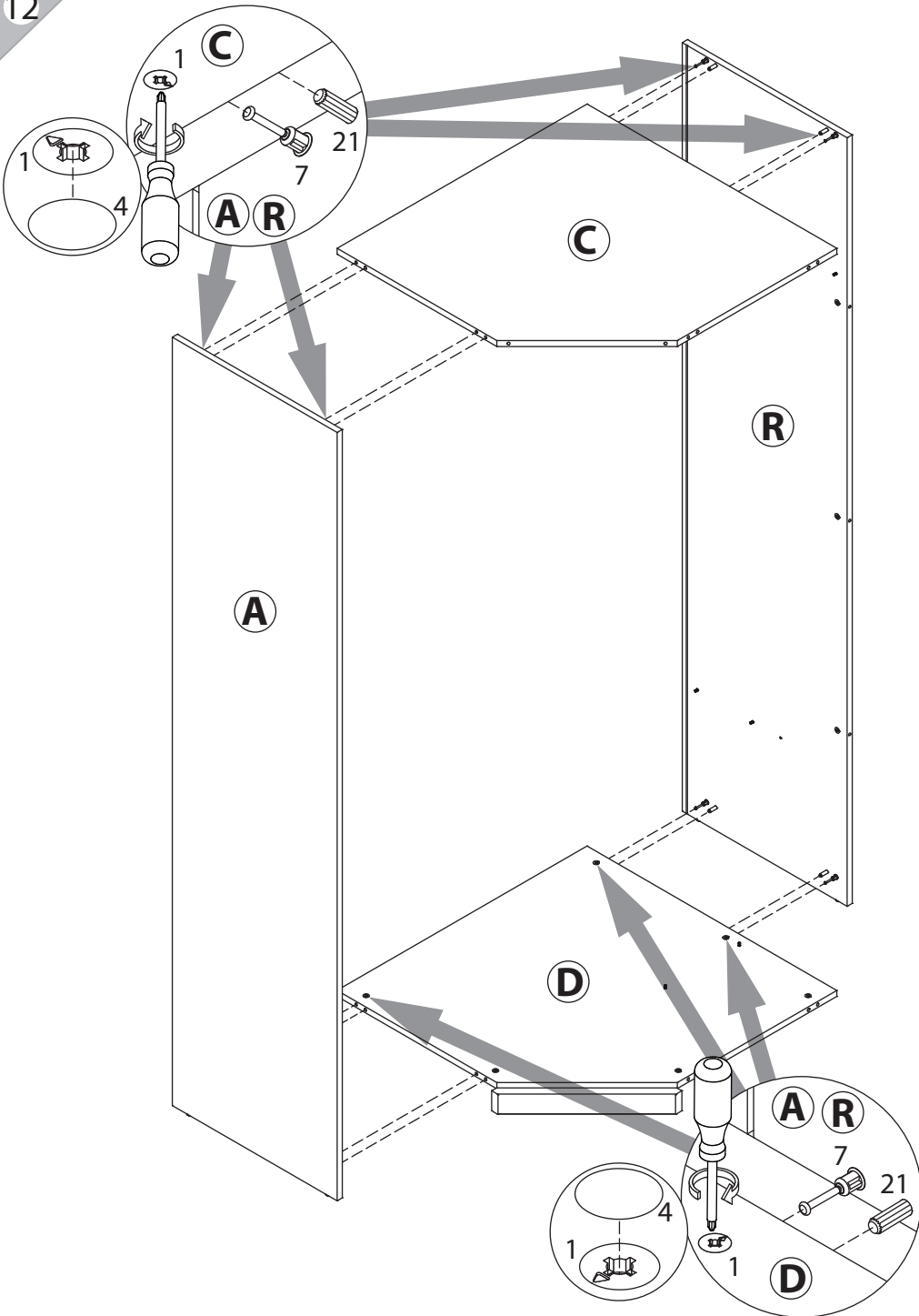

13

