

## Инструкция по уходу за мебелью и правила эксплуатации

1. Мебель рекомендуется эксплуатировать в бытовых помещениях с температурой воздуха не ниже +2°C и относительной влажностью 45-70 %.
2. Мебель должна быть защищена от воздействия прямых солнечных лучей, так как это вредит внешнему виду изделий и может изменить цвет поверхности.
3. Не следует ставить на поверхность мебели горячие предметы.
4. Случайно попавшую на поверхность изделия влагу, жидкость следует снять сухой тканью.
5. Удаление пыли с полированной или лакированной поверхности следует производить сухой тканью (фланель, миткаль).
6. Полированные и лакированные поверхности мебели рекомендуется освежать специально предназначенными для этого средствами.
7. Очищать стекла рекомендуется специальными составами, нанесенными на мягкую ткань.
8. Не допускается применение соды, стиральных порошков, абразивных паст и прочих средств, не предназначенных для ухода за предметами мебели.

*В связи с постоянной работой, направленной на улучшение потребительских свойств мебели, предприятие-изготовитель оставляет за собой право на изменения конструкции, не влияющие на качество и внешний вид изделия.*

# EAC

## инструкция по сборке

### Стеллаж

арт. 5436

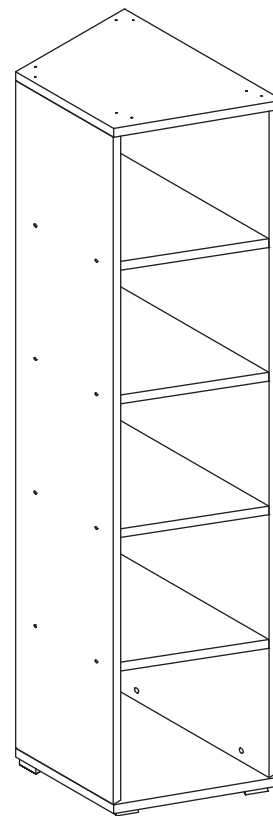

левый

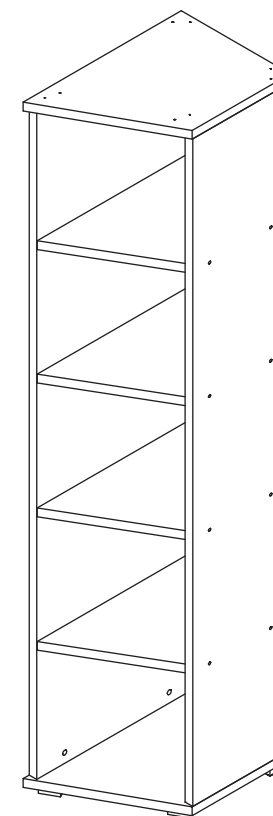

правый

габаритные размеры

высота: 2202 мм  
ширина: 402 мм  
глубина: 580/360 мм

единая справочная служба:  
**8 800 100-50-22**  
(звонок по России бесплатный)

**LAZURIT**  
FURNITURE FACTORY

1

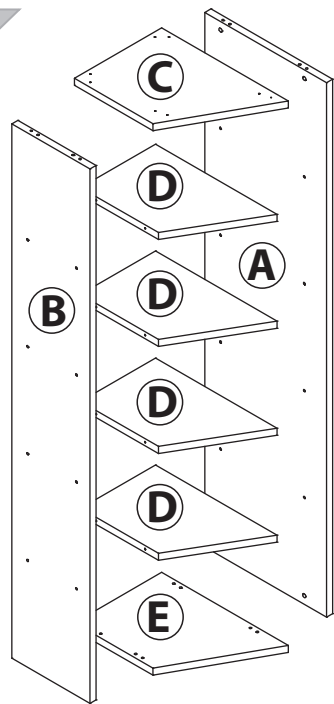

левый

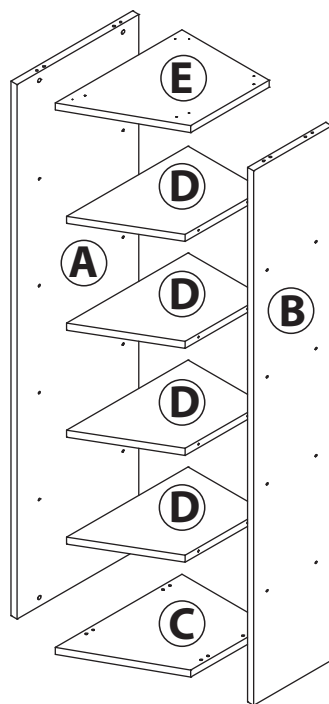

правый

поз.	название детали	№ упак.	кол-во, шт.	длина, мм	ширина, мм
A	Стенка боковая левая	1	1	2121	558
B	Стенка боковая правая	1	1	2121	358
C	Крышка	1	1	402	580
D	Полка стяжная	1	4	344	557
E	Дно	1	1	402	580

2

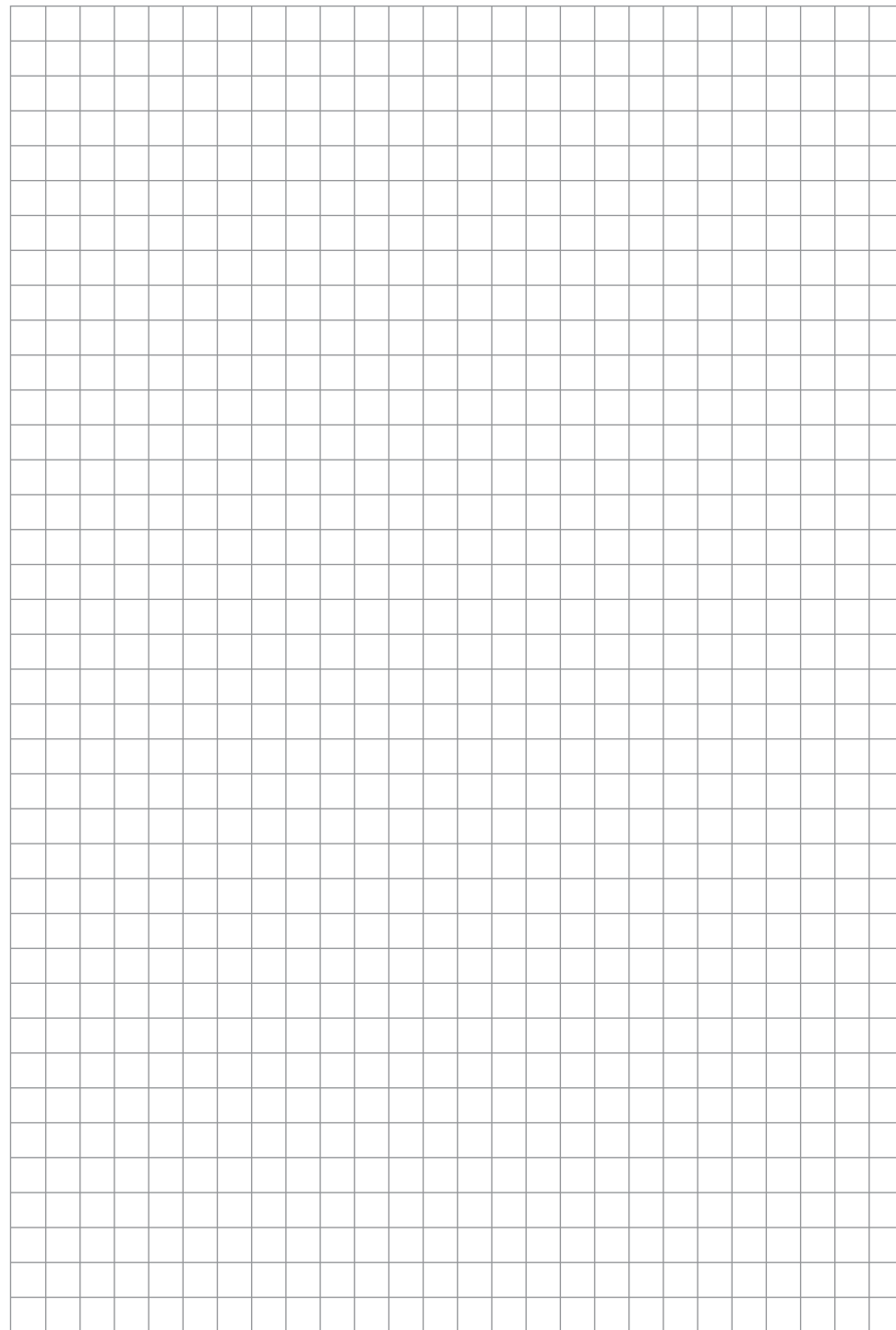
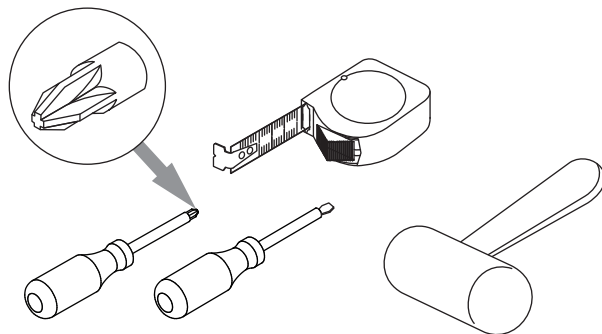
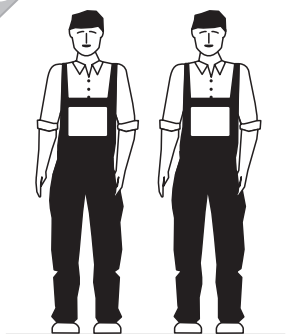

8

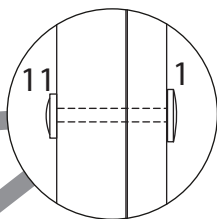
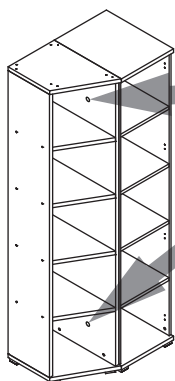
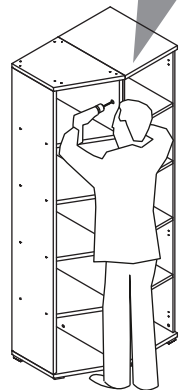
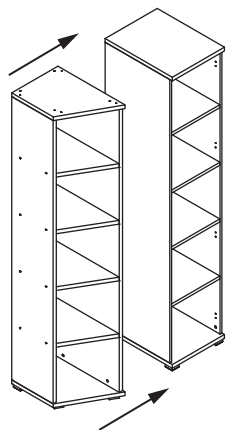
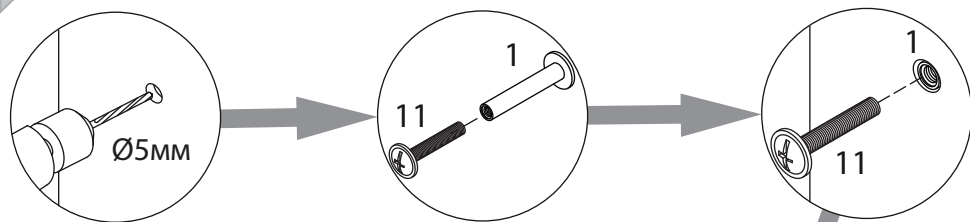

3

1	2 3.5x30	3 15/22	4	5 Ø8
уп.1 x2	уп.1 x8	уп.1 x8	уп.1 x8	уп.1 x8
6 Ø15	7	8 7x70	9 Ø12	10
уп.1 x8	уп.1 x1	уп.1 x16	уп.1 x16	уп.1 x4
11 M4x22				
уп.1 x4				

4

