

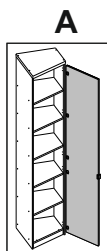

инструкция по сборке
Набор мебели для общей комнаты
«Виттория»

6196 белый глянец вотан левый
Корпус шкафа скошенного

6199 з правый фасад



6198 л белый глянец вотан
Фасад

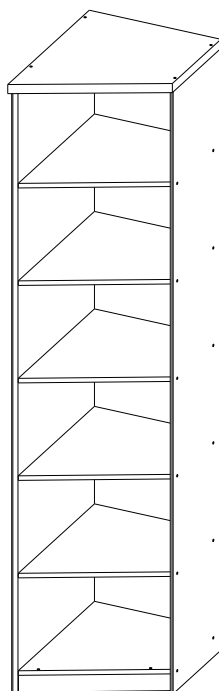
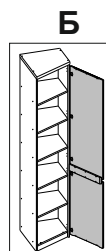

габаритные размеры:

высота — 2150 мм
ширина — 460 мм
глубина — 582 мм

Дата выпуска

единая справочная служба:
8 800 100-50-22
(звонок по России бесплатный)

LAZURIT МЕБЕЛЬ

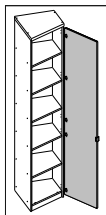
А

13

14

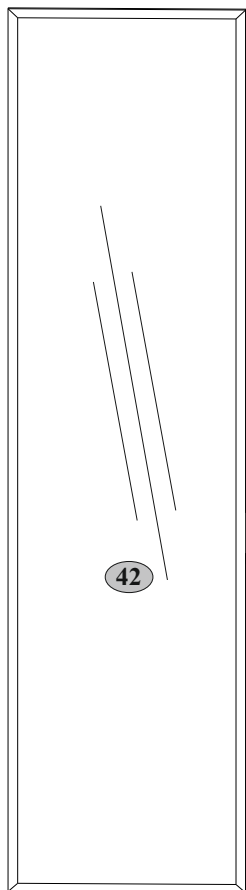
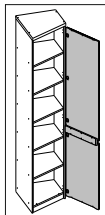
**Б**

12

13

15

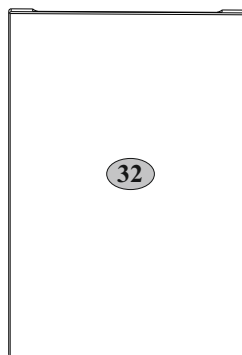
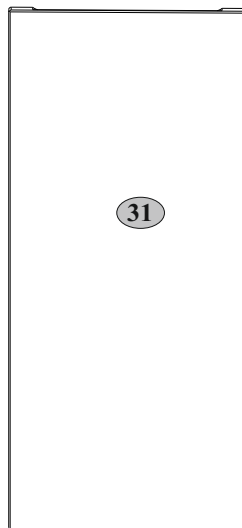

№ п/п	Наименование	Длина мм	Ширина мм	Толщина мм	Кол-во шт.	№ пачки
31	Щит верхний двери	496	1216	16	1	1/1
32	Щит нижний двери	496	806	16	1	1/1

№ п/п	Наименование	Длина мм	Ширина мм	Толщина мм	Кол-во шт.	№ пачки
42	Дверь правая с зеркалом	496	2052	20	1	1/1

1

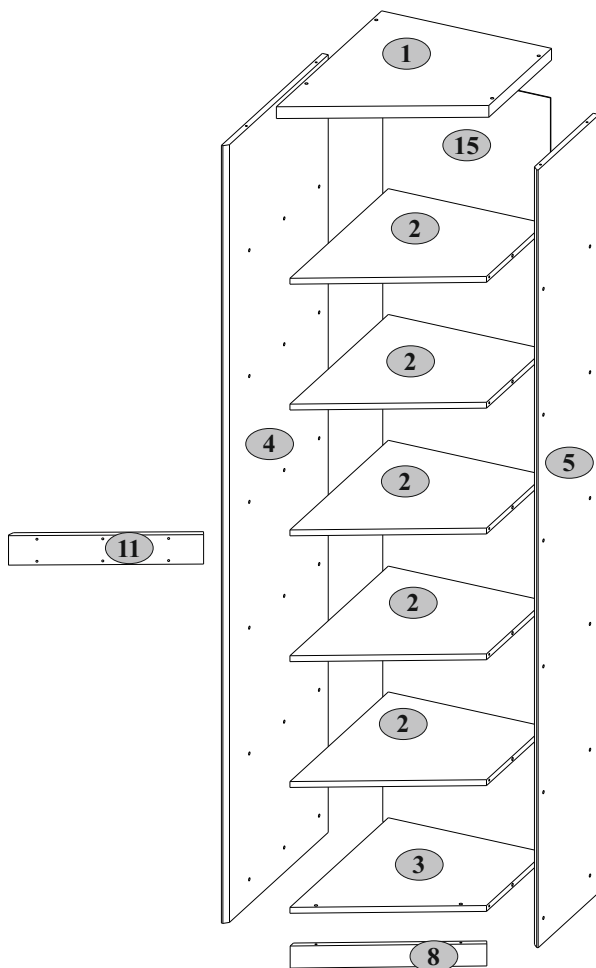







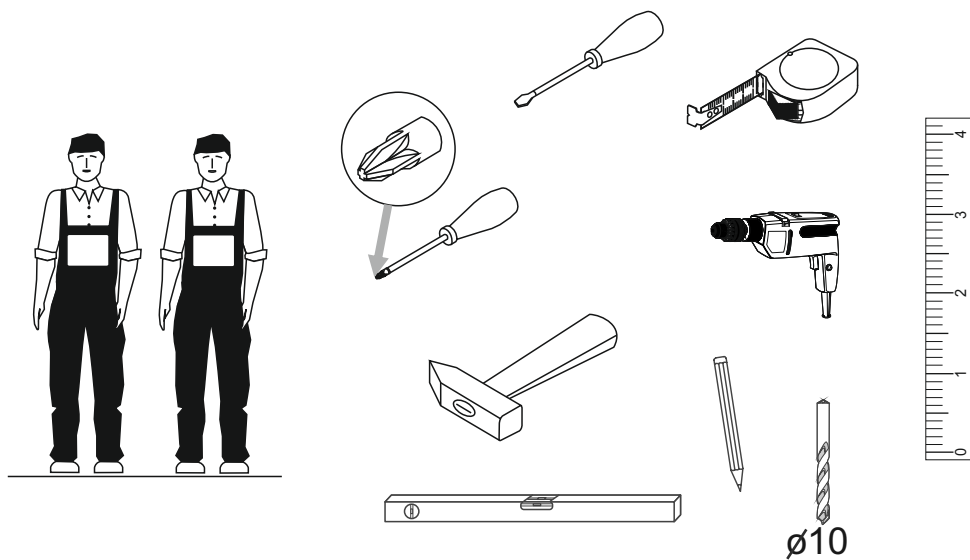



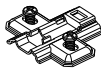
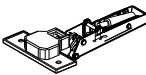

2

№ п/п	Наименование	Длина мм	Ширина мм	Толщина мм	Кол-во шт.	№ пачки
1	Щит верхний	460	579	16	2	1/2
2	Полка соединительная	424	541	16	5	1/2
3	Полка соединительная нижняя	424	541	16	1	1/2
4	Стенка боковая левая	2114	555	16	1	2/2
5	Стенка боковая правая	2114	335	16	1	2/2
8	Царга	480	60	16	1	2/2
11	Планка двери	474	80	16	1	1/2
15	Стенка задняя	2068	454	2,5	1	2/2

3

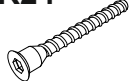
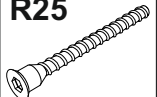

4

B5  10x50 1	C1  8x35 12	D1-1  5	E1-1  5	G  1,5x26 40
I  S4 1	N1  4	Q  1,5x7 2	R33  4x30 6	R23  6,3x13 10
R24  7x50 26	R25  7x70 4	R102  3,5x16 12	S9  Ø12 26	U  130x35x15 1

5

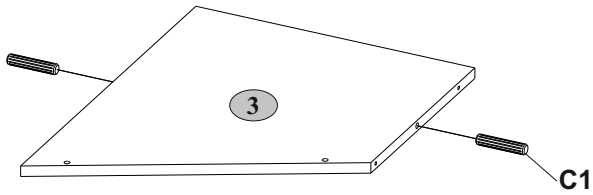
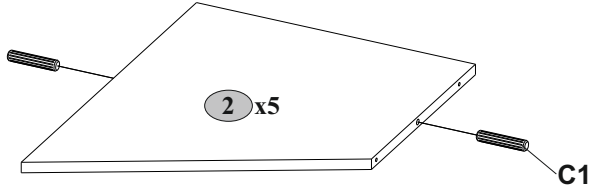
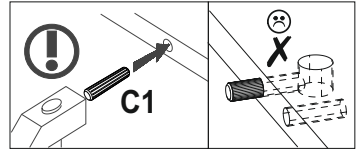
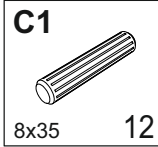

6

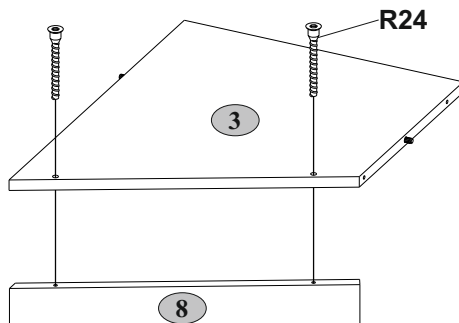
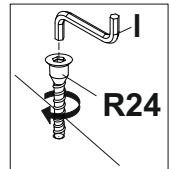
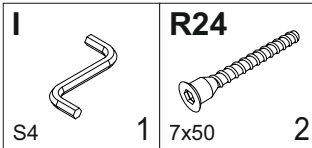

7

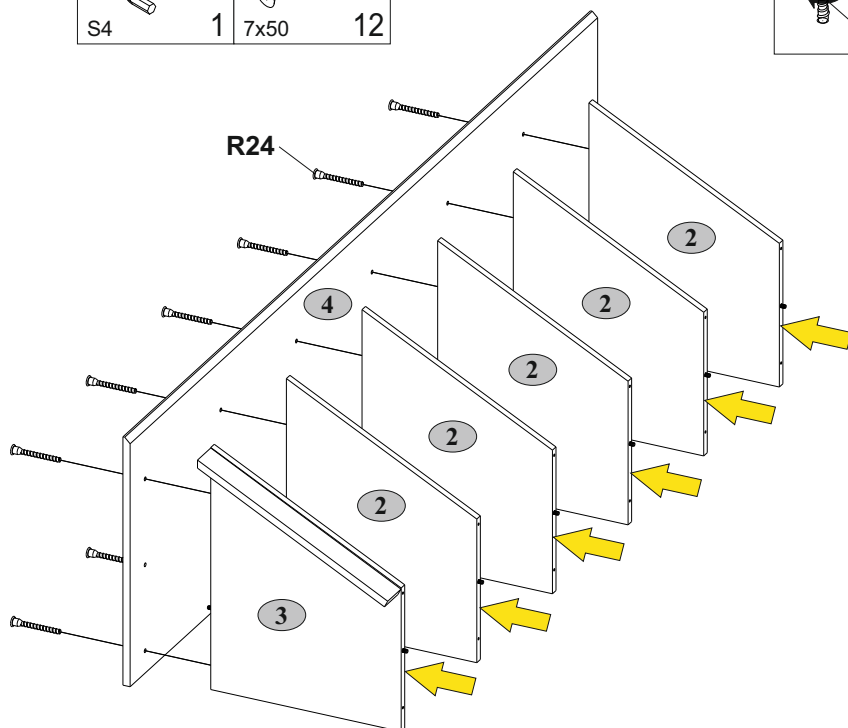
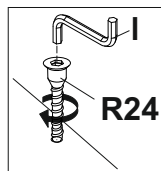
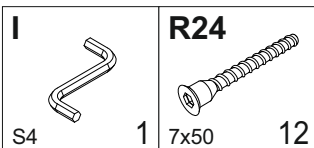

8

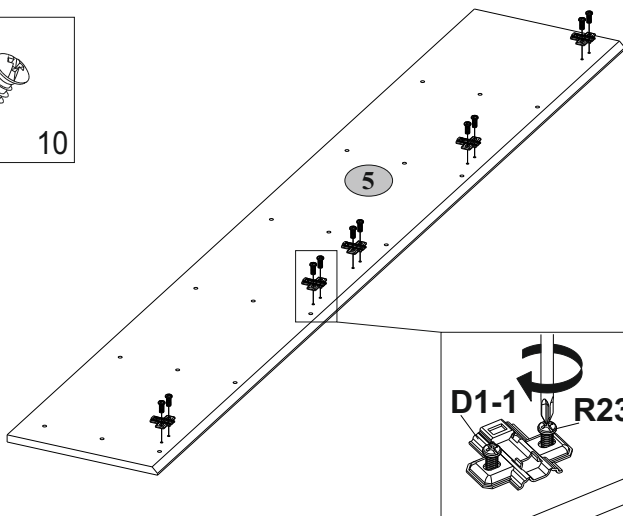
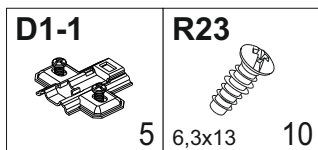

9

I



S4

1

R24



7x50

12

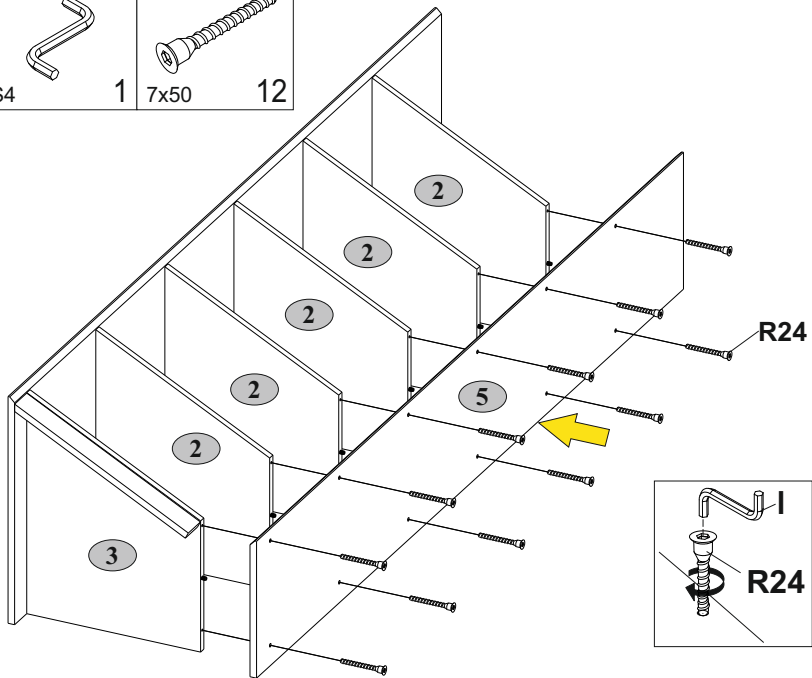

10

I



S4

1

R25

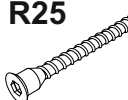

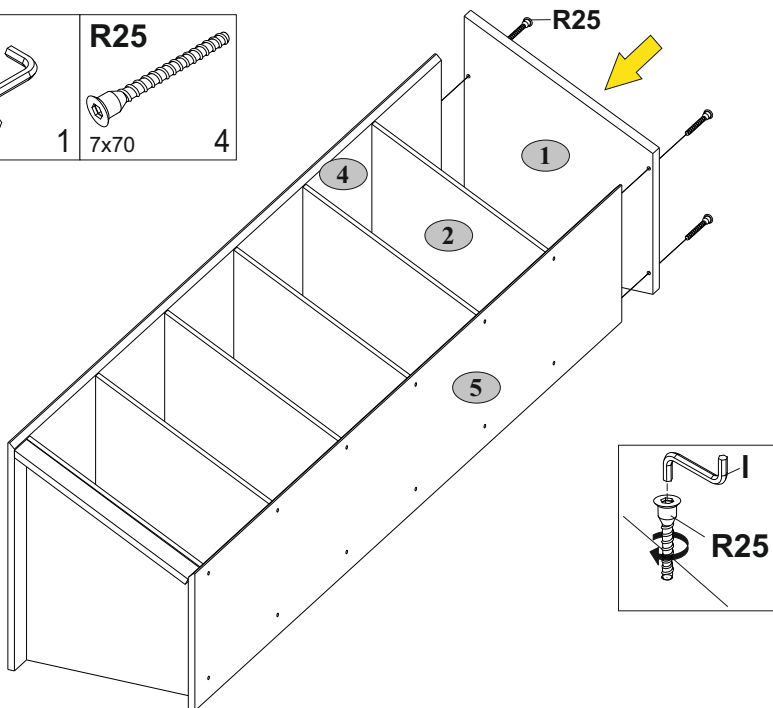

7x70

4



11

G  1,5x26 40	N1  4
--	--

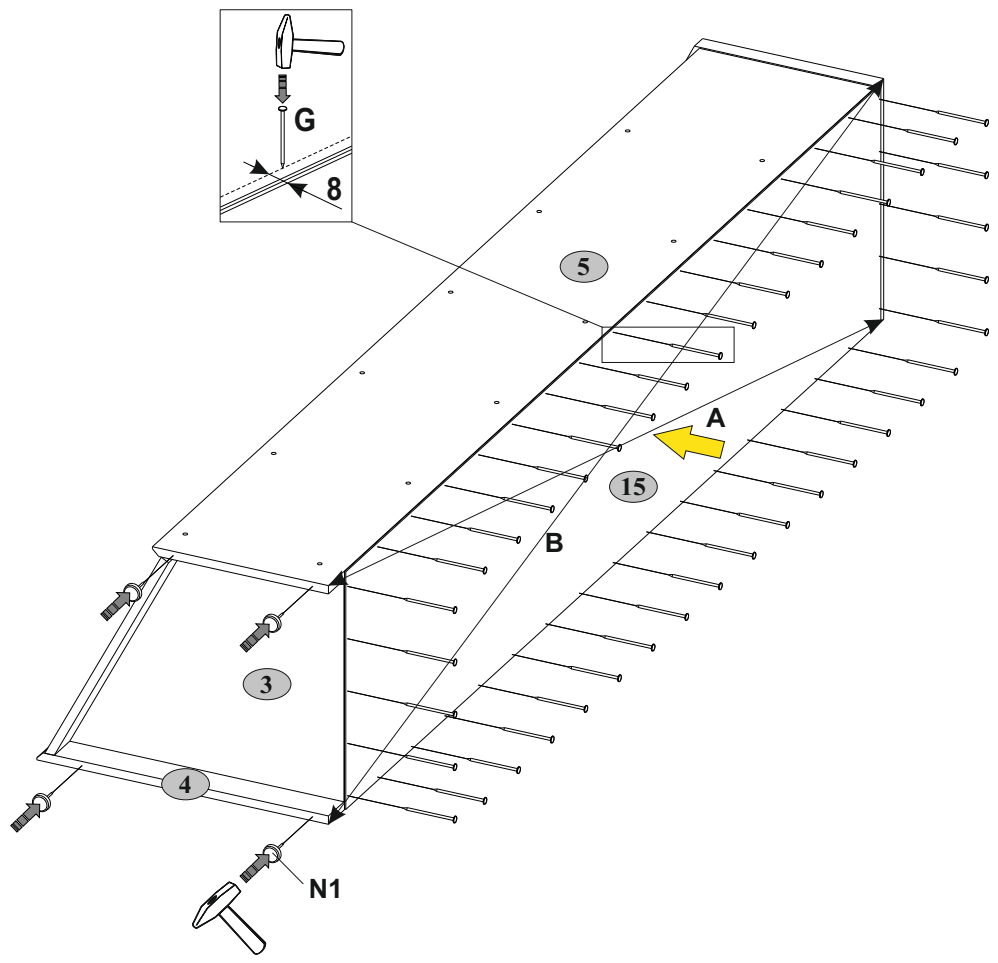
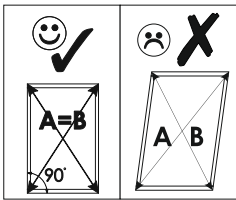
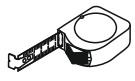

12

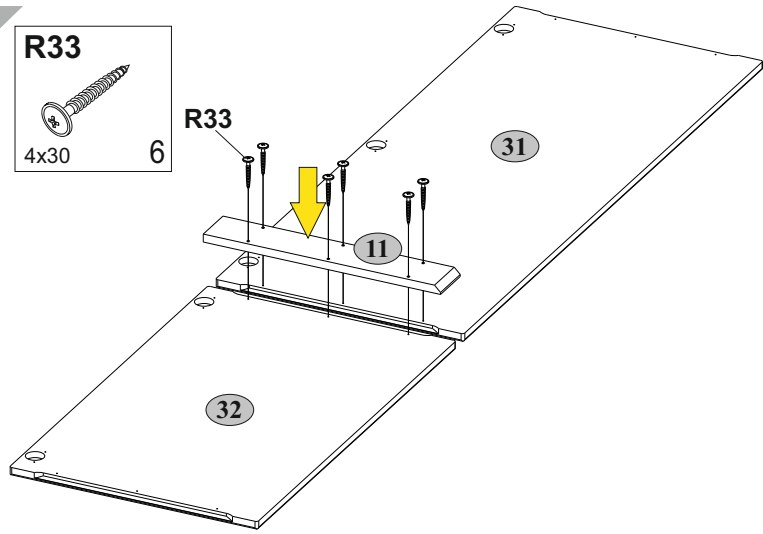
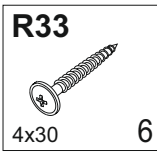

Б

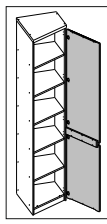

13

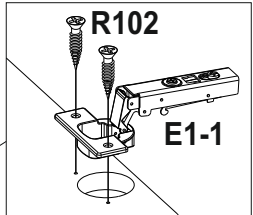
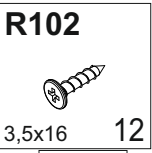
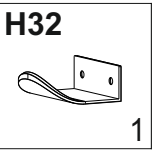
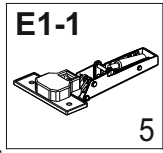



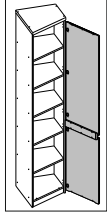

Б

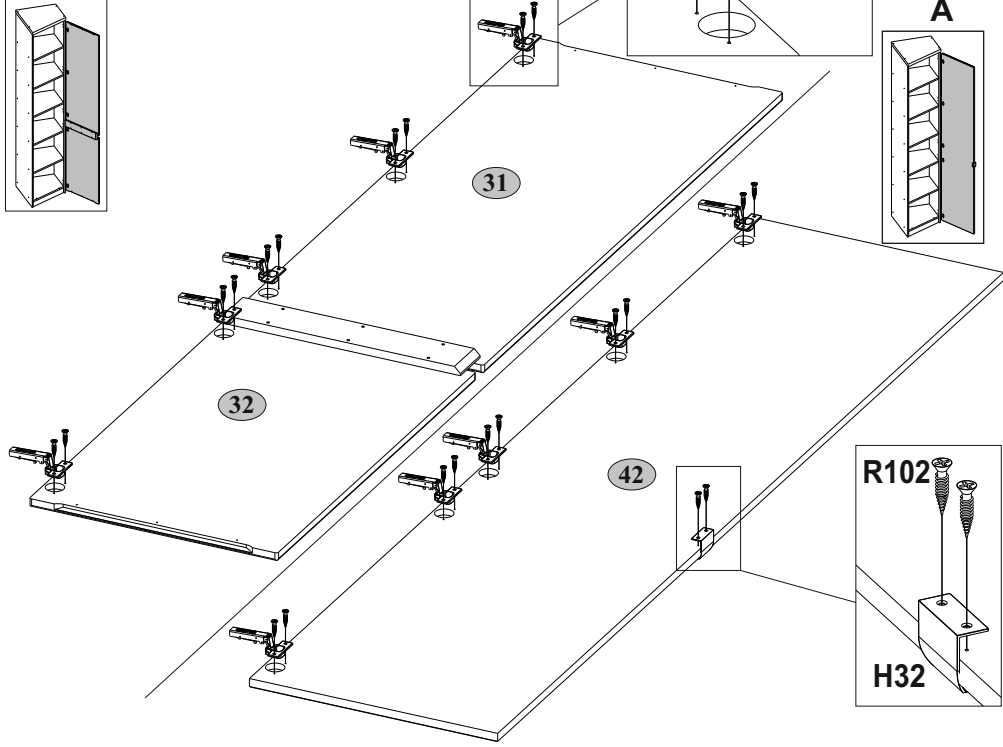
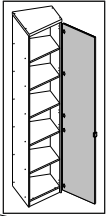

А

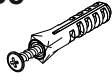

14



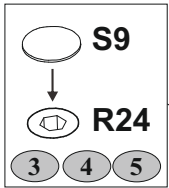
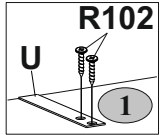
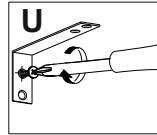
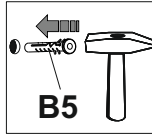
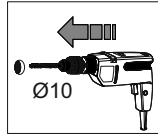
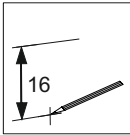
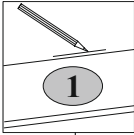

B5  10x50	Q  1,5x7	R102  2 3,5x16	S9  2 Ø12	U  130x35x15 1
---	--	--	---	--

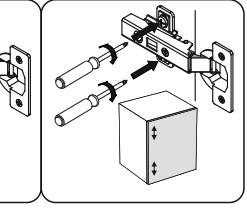
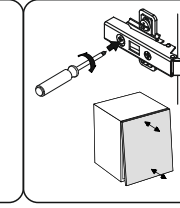
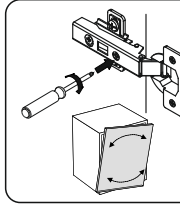
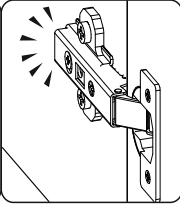
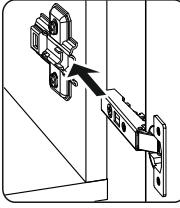
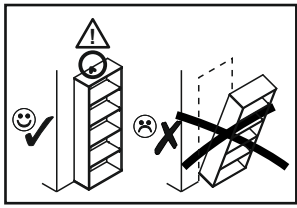
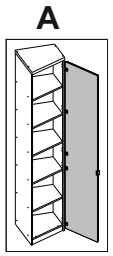
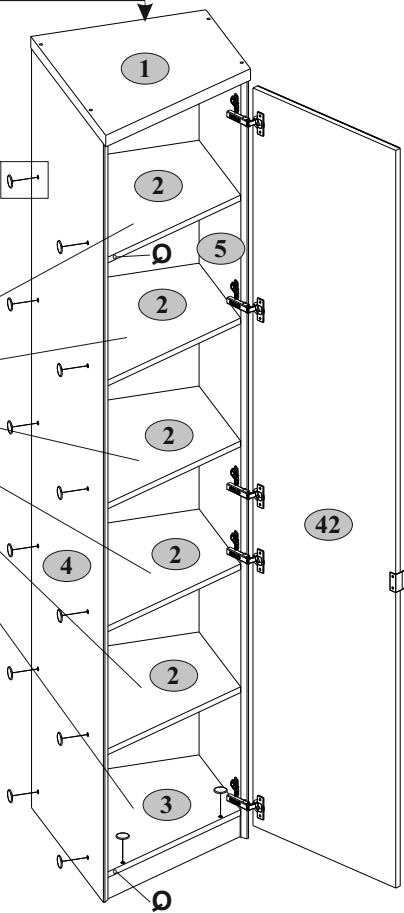

max. 5 kg

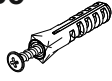

14

B5 	Q 	R102 	S9 	U 
10x50	1, 5x7	2, 3,5x16	2, Ø12	26, 130x35x15

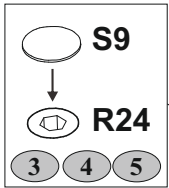
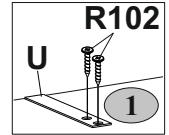
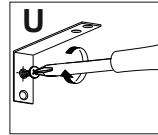
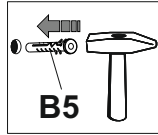
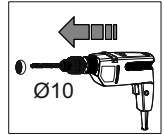
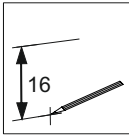
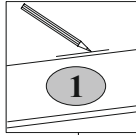

 max. 5 kg

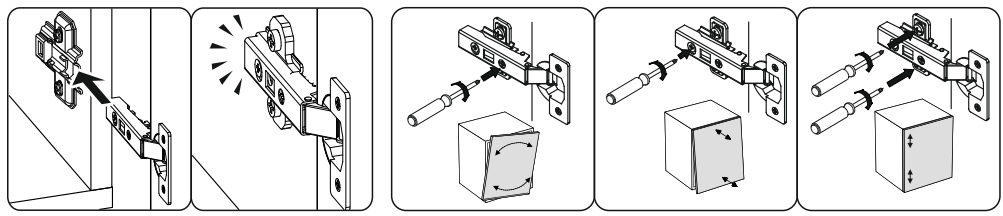
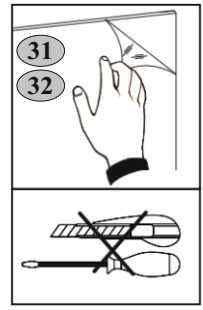
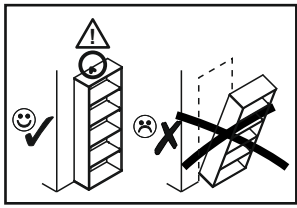
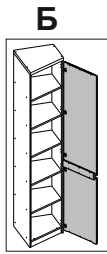
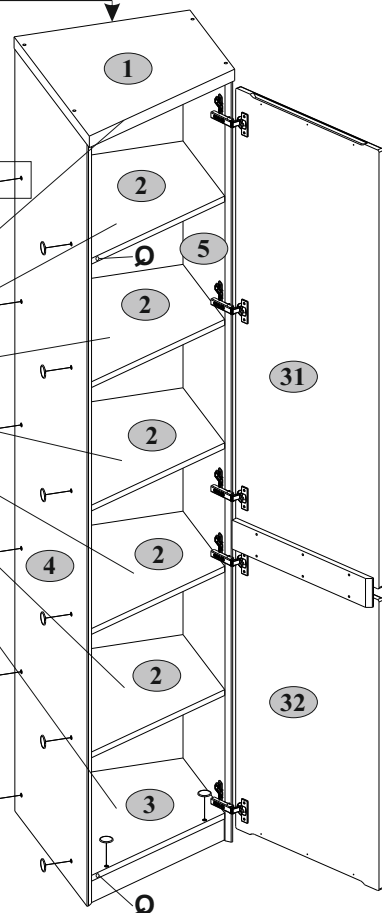



Инструкция по уходу за мебелью и правила эксплуатации

1. Мебель рекомендуется эксплуатировать в бытовых помещениях с температурой воздуха не ниже +2°C и относительной влажностью 45-70 %.
2. Мебель должна быть защищена от воздействия прямых солнечных лучей, так как это вредит внешнему виду изделий и может изменить цвет поверхности.
3. Не следует ставить на поверхность мебели горячие предметы.
4. Случайно попавшую на поверхность изделия влагу, жидкость следует снять сухой тканью.
5. Удаление пыли с полированной или лакированной поверхности следует производить сухой тканью (фланель, миткаль).
6. Полированные и лакированные поверхности мебели рекомендуется освежать специально предназначенными для этого средствами.
7. Очищать стекла рекомендуется специальными составами, нанесенными на мягкую ткань.
8. Не допускается применение соды, стиральных порошков, абразивных паст, порошков и прочих, не предназначенных для ухода за изделиями мебели препаратов.

Гарантии изготовителя

1. Гарантийный срок эксплуатации изделия - 36 месяцев со дня продажи магазином. В период гарантийного срока изготовитель гарантирует ремонт изделий или их замену, если потребителем не нарушены правила эксплуатации.
2. Претензии предъявляются потребителем непосредственно в торгующую организацию, в которой была приобретена мебель, предъявив настоящую "Инструкцию по сборке" и копию товарного чека.
3. Изделие, соответствует требованиям ГОСТ 16371-2014, ТР ТС 025/2012, ЕАЭС № ВУ/112 11.01. ТР025 024.01 00605 от 19.04.2022 по 18.04.2027.
4. Срок службы мебели - 5 лет.
5. Предприятие-изготовитель оставляет за собой право вносить изменения в конструкцию изделия, не ухудшая его конструктивные и эксплуатационные характеристики.
6. Для сборки изделий рекомендуется привлекать квалифицированных специалистов.

Запах.

От новой мебели может исходить запах материалов, из которых она изготовлена. Запах может сохраняться в течение трёх недель с момента сборки. Для снижения интенсивности запаха рекомендуется:

-для мягкой мебели - пропылесосить изделие и проветрить помещение.

Повторять 3-4 раза в день.

-для корпусной мебели – протирать тканью, смоченной мягким моющим средством, вытирать чистой сухой тканью и проветривать помещение, предварительно открывая все двери и ящики изделия.

Повторять 3-4 раза в день.

Важно! Сохраните, пожалуйста, инструкцию в случае повторной сборки мебели или рекламации. В случае составления рекламации пользуйтесь, пожалуйста, обозначением из инструкции сборки.