

EAC

инструкция по сборке

Шкаф

арт. 2155

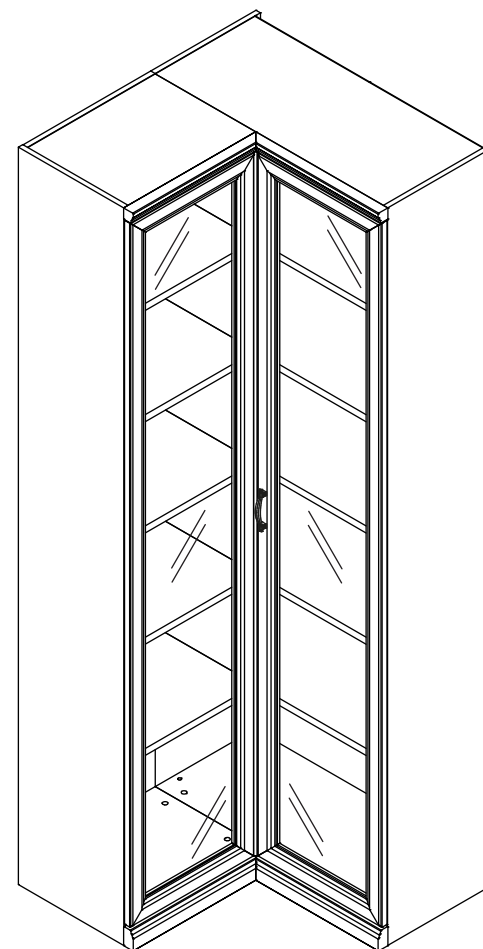
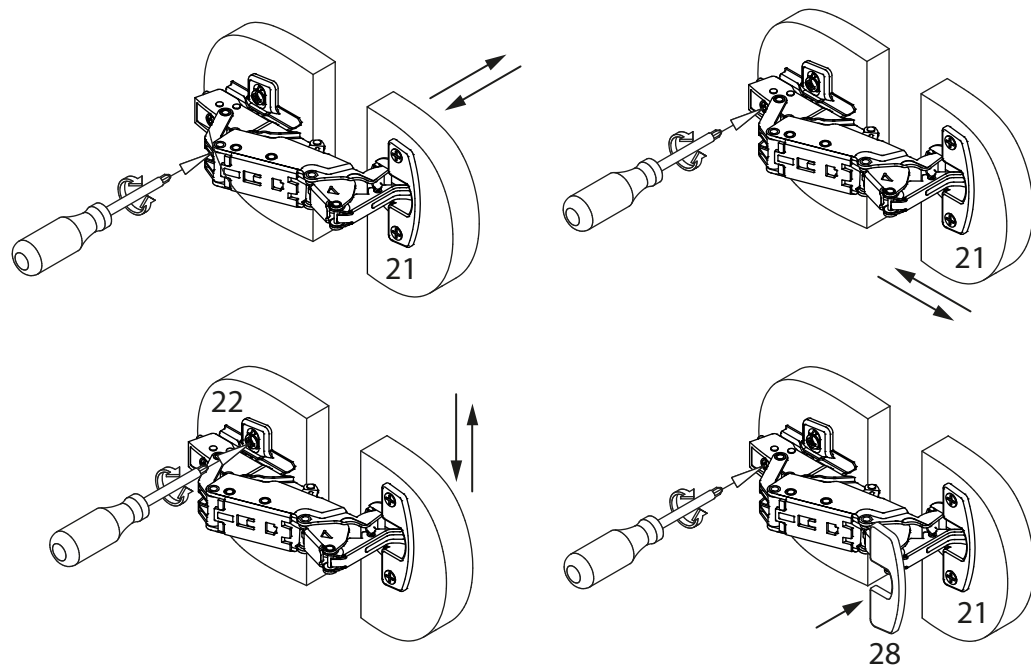

габаритные размеры

высота: 2304мм

ширина: 856мм

глубина: 856мм

Инструкция по уходу за мебелью и правила эксплуатации

1. Мебель рекомендуется эксплуатировать в бытовых помещениях с температурой воздуха не ниже +2°C и относительной влажностью 45-70 %.
2. Мебель должна быть защищена от воздействия прямых солнечных лучей, так как это вредит внешнему виду изделий и может изменить цвет поверхности.
3. Не следует ставить на поверхность мебели горячие предметы.
4. Случайно попавшую на поверхность изделия влагу, жидкость следует снять сухой тканью.
5. Удаление пыли с полированной или лакированной поверхности следует производить сухой тканью (фланель, миткаль).
6. Полированные и лакированные поверхности мебели рекомендуется освежать специально предназначенными для этого средствами.
7. Очищать стекла рекомендуется специальными составами, нанесенными на мягкую ткань.
8. Не допускается применение соды, стиральных порошков, абразивных паст, порошков и прочих, не предназначенных для ухода за изделиями мебели препаратов.

В связи с постоянной работой, направленной на улучшение потребительских свойств мебели, предприятие-изготовитель оставляет за собой право на изменения конструкции, не влияющие на качество и внешний вид изделия.

единая справочная служба:
8 800 100-50-22
(звонок по России бесплатный)

LAZURIT

1

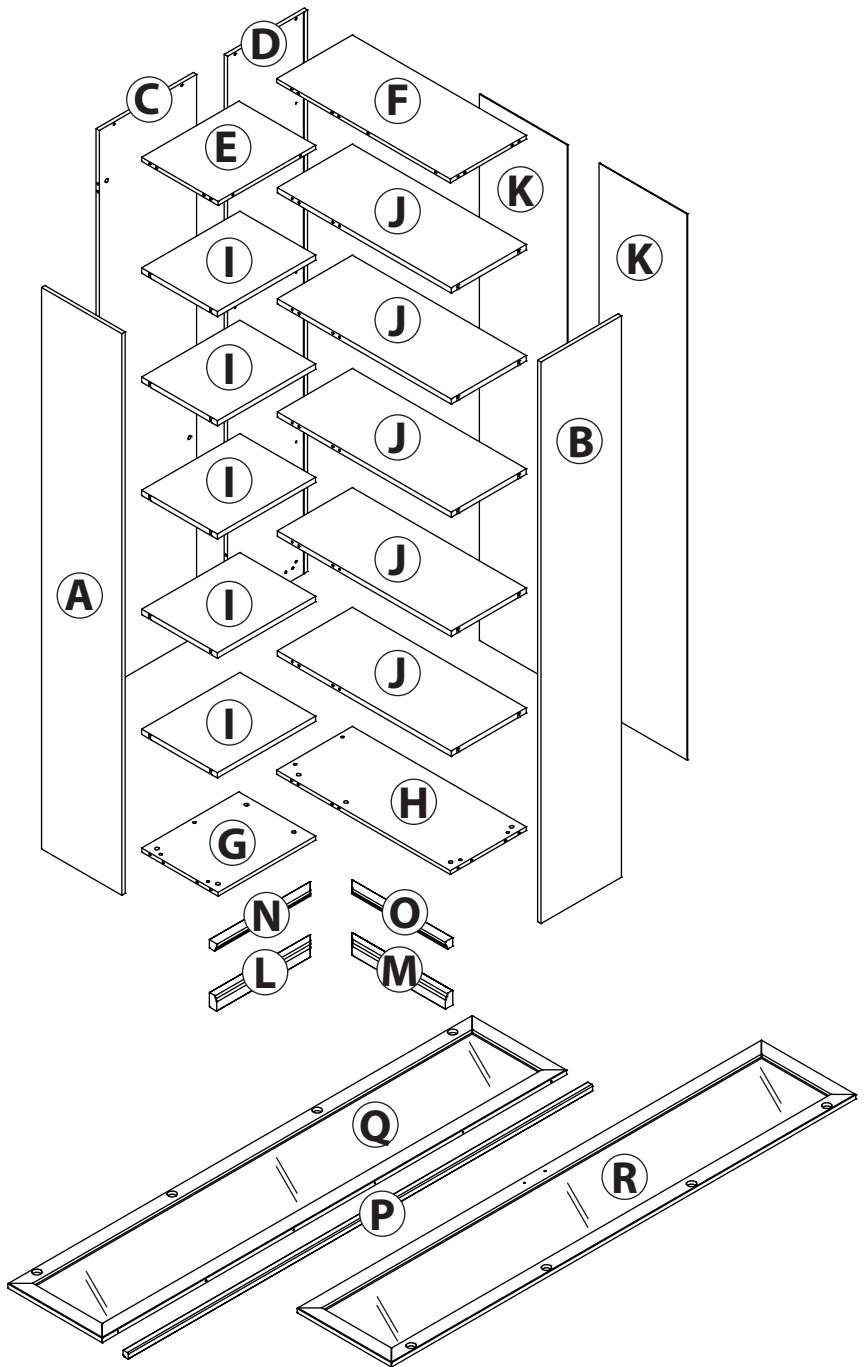

30

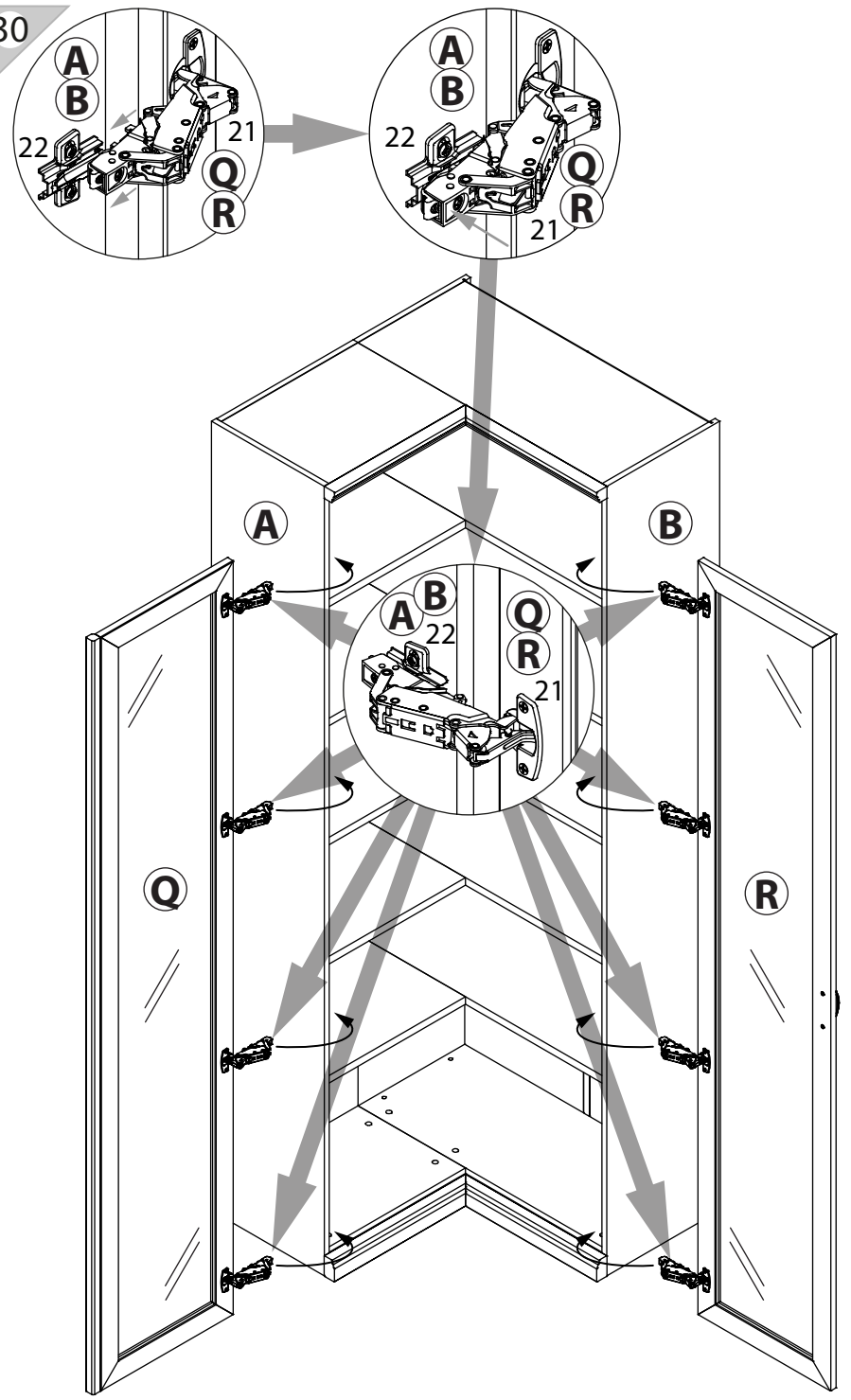

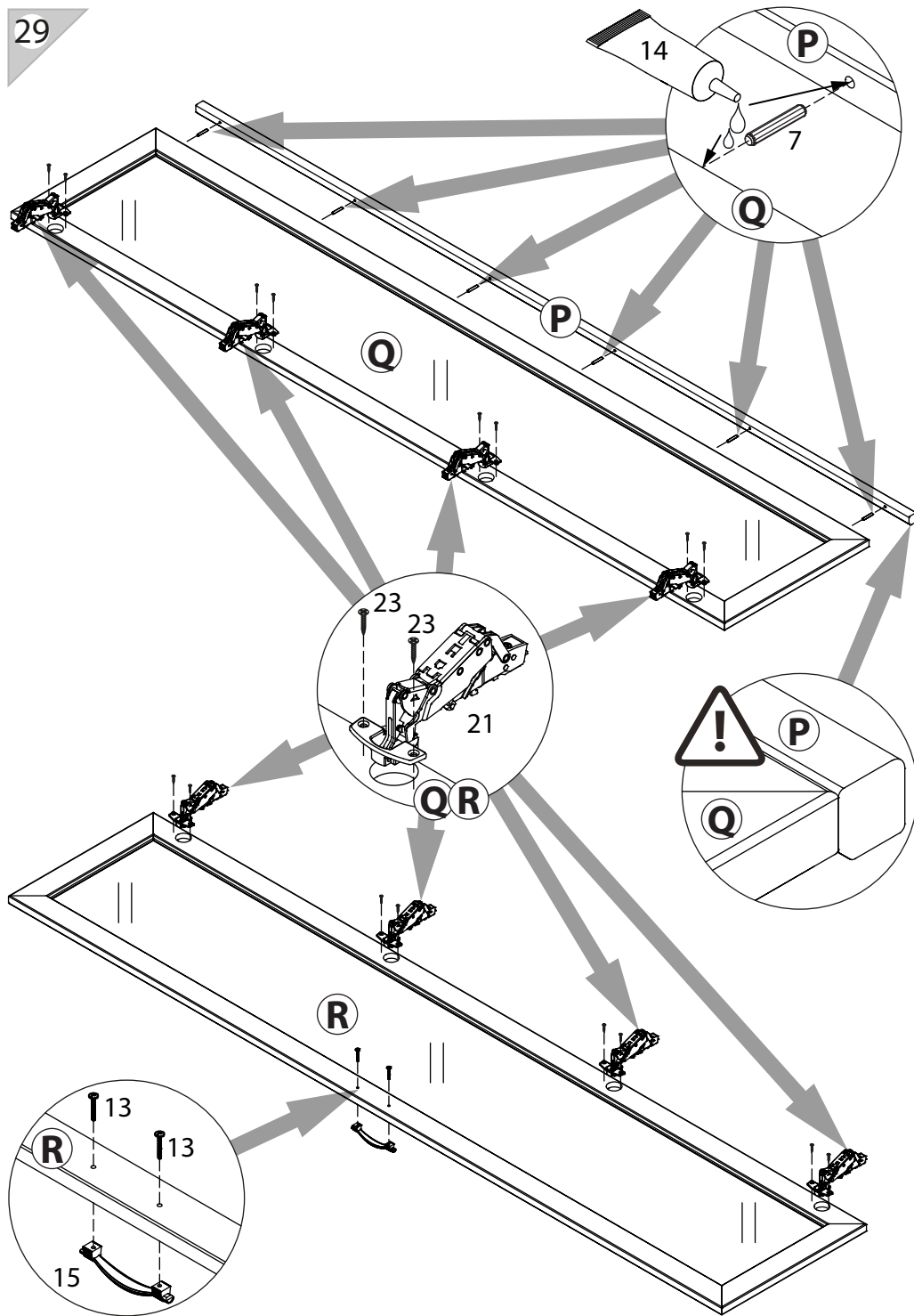



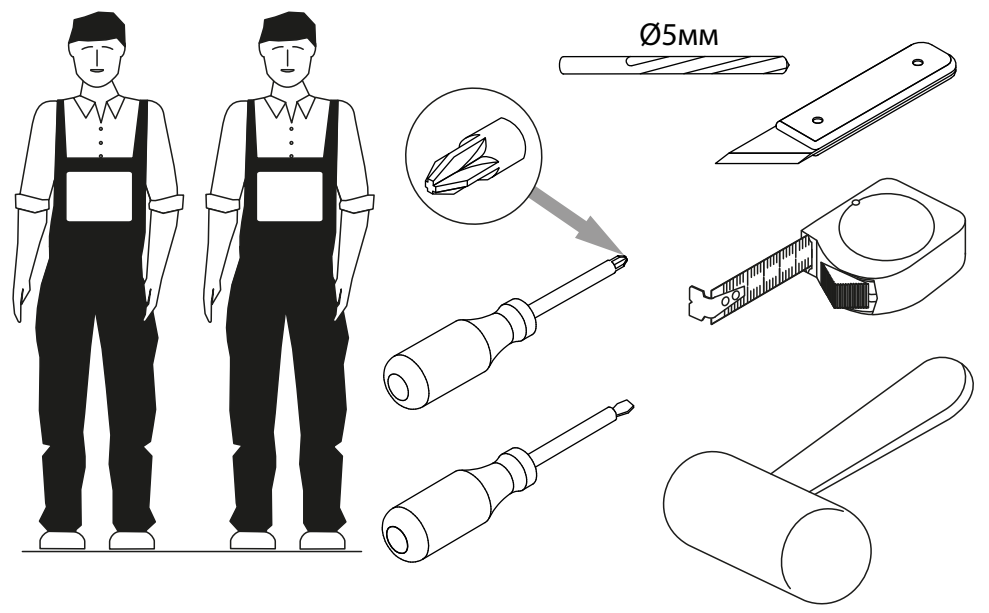



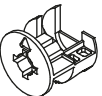
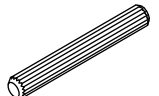
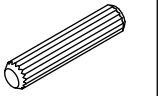
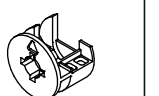





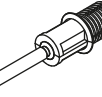
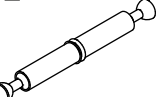
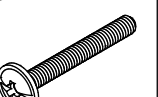
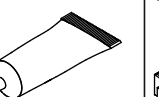
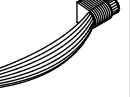
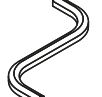
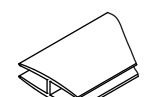
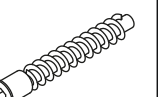

поз.	название детали	№ упак.	кол-во, шт.	длина, мм	ширина, мм
A	Стенка боковая левая	1	1	2300	380
B	Стенка боковая правая	1	1	2300	380
C	Экран	1	1	2300	460
D	Экран	1	1	2300	379
E	Крышка	2	1	362	460
F	Крышка	4	1	822	359
G	Дно	2	1	362	460
H	Дно	4	1	822	359
I	Полка стяжная	2	5	358	464
J	Полка стяжная	4	5	822	355
K	Стенка задняя	1	2	2237	416
L	Цоколь	2	1	476	60
M	Цоколь	2	1	476	60
N	Планка декоративная	2	1	476	35
O	Планка декоративная	2	1	476	35
P	Планка декоративная	3	1	2196	25
Q	Дверь	3	1	2196	446
R	Дверь арт.2103	1	1	2196	446

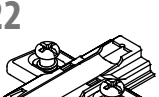

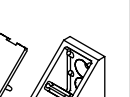
3

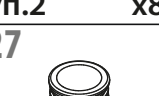
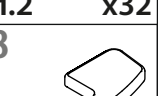
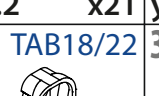
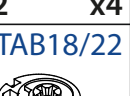
1  уп.2 x20	2 15/22  уп.2 x18	3 Ø8x50  уп.2 x16	4 Ø8  уп.2 x28	5 15/16  уп.2 x30
6 3x16  уп.2 x16	7 Ø5  уп.2 x6	8 Ø10  уп.2 x7	9 Ø12  уп.2 x8	10 Ø15  уп.2 x48
11  уп.2 x12	12  уп.2 x18	13 M4x30  уп.2 x2	14  уп.2 x1	15  уп.2 x1
16  уп.2 x1	17 l=2205  уп.1 x1	18 7x50  уп.2 x8	19  уп.2 x2	20 RV8  уп.2 x4
21  уп.2 x8	22  уп.2 x8	23 3.5x16  уп.2 x32	24 3.5x16  уп.2 x21	25  уп.2 x4
26  уп.2 x7	27  уп.2 x7	28  уп.2 x8	29 TAB18/22  уп.2 x30	30 TAB18/22  уп.2 x30

4

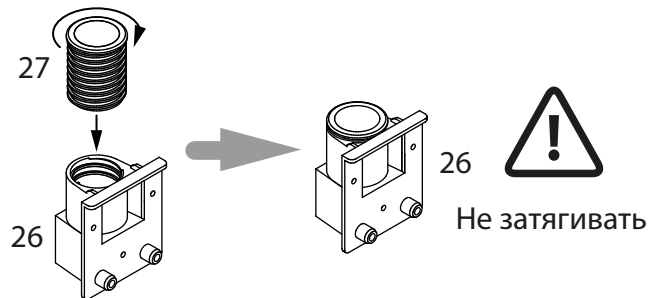

28

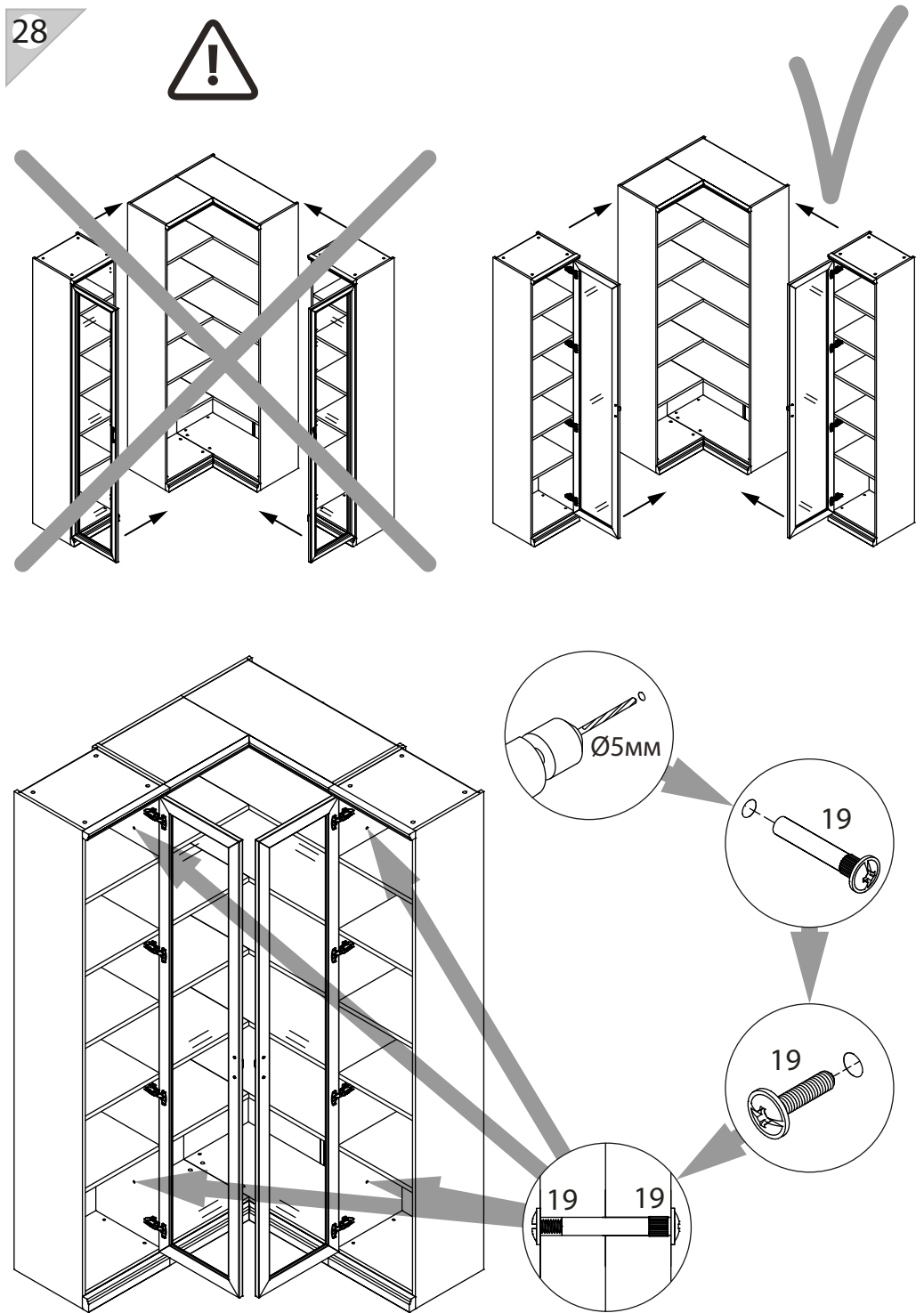

27

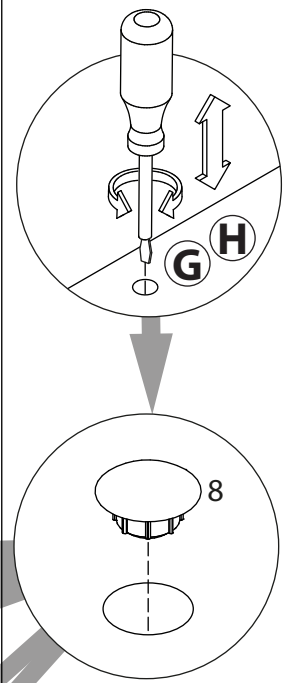
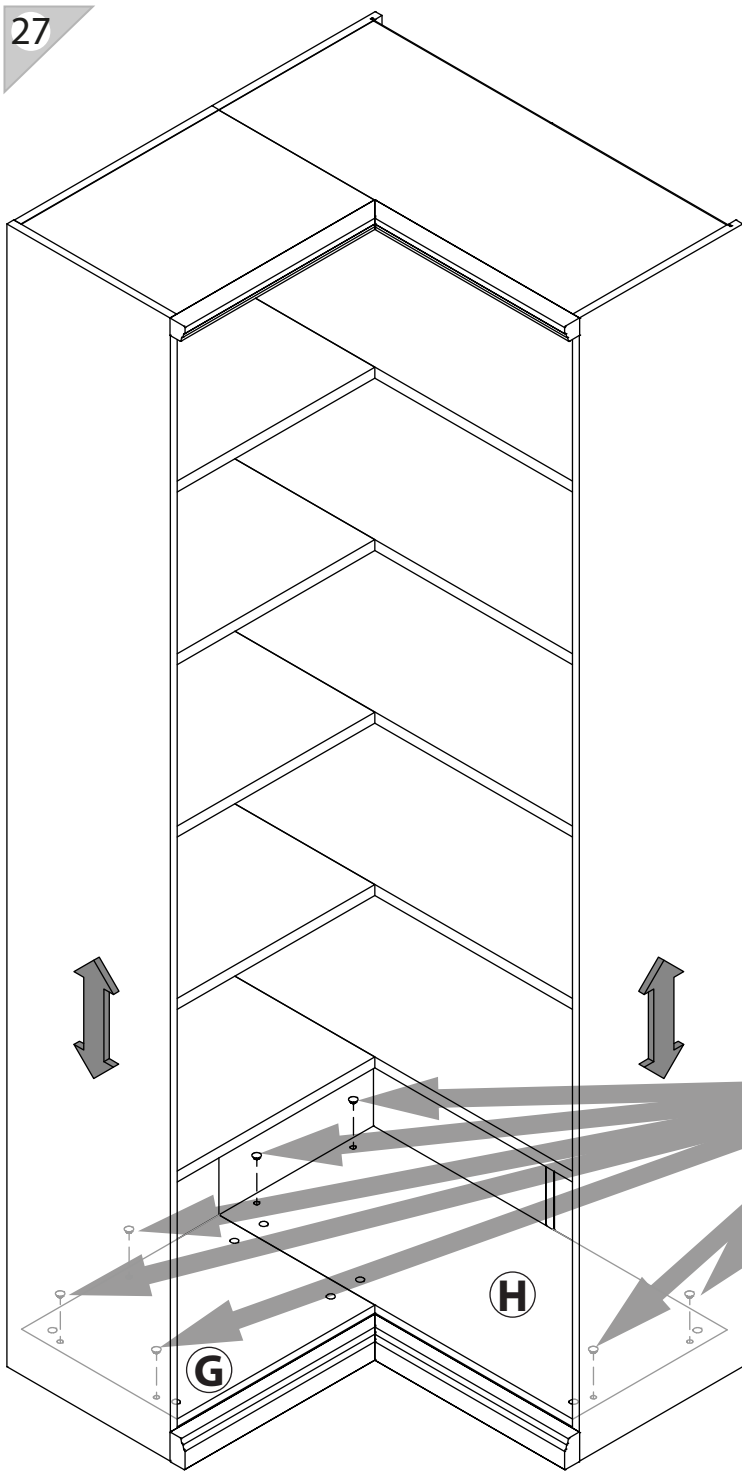

5

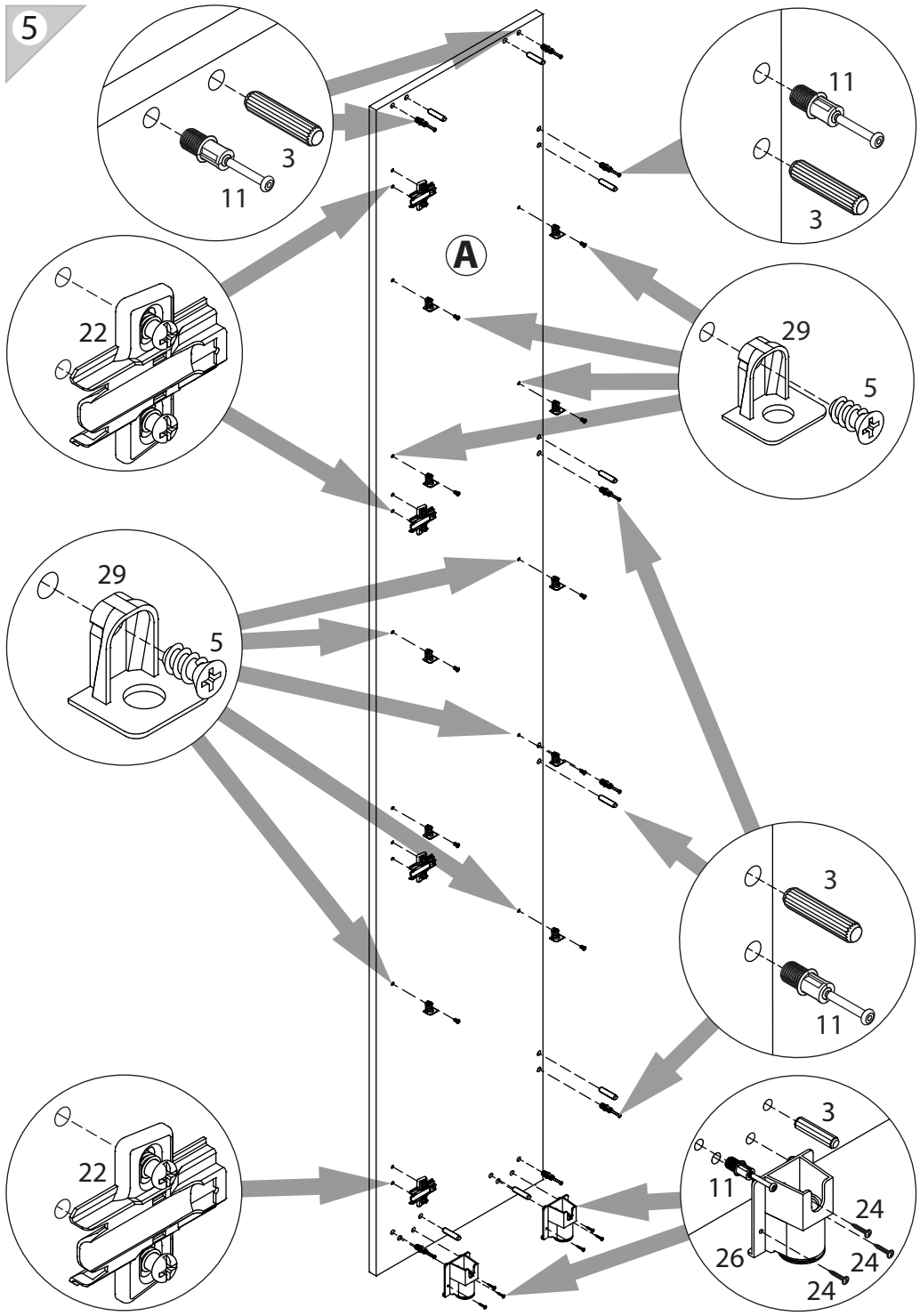

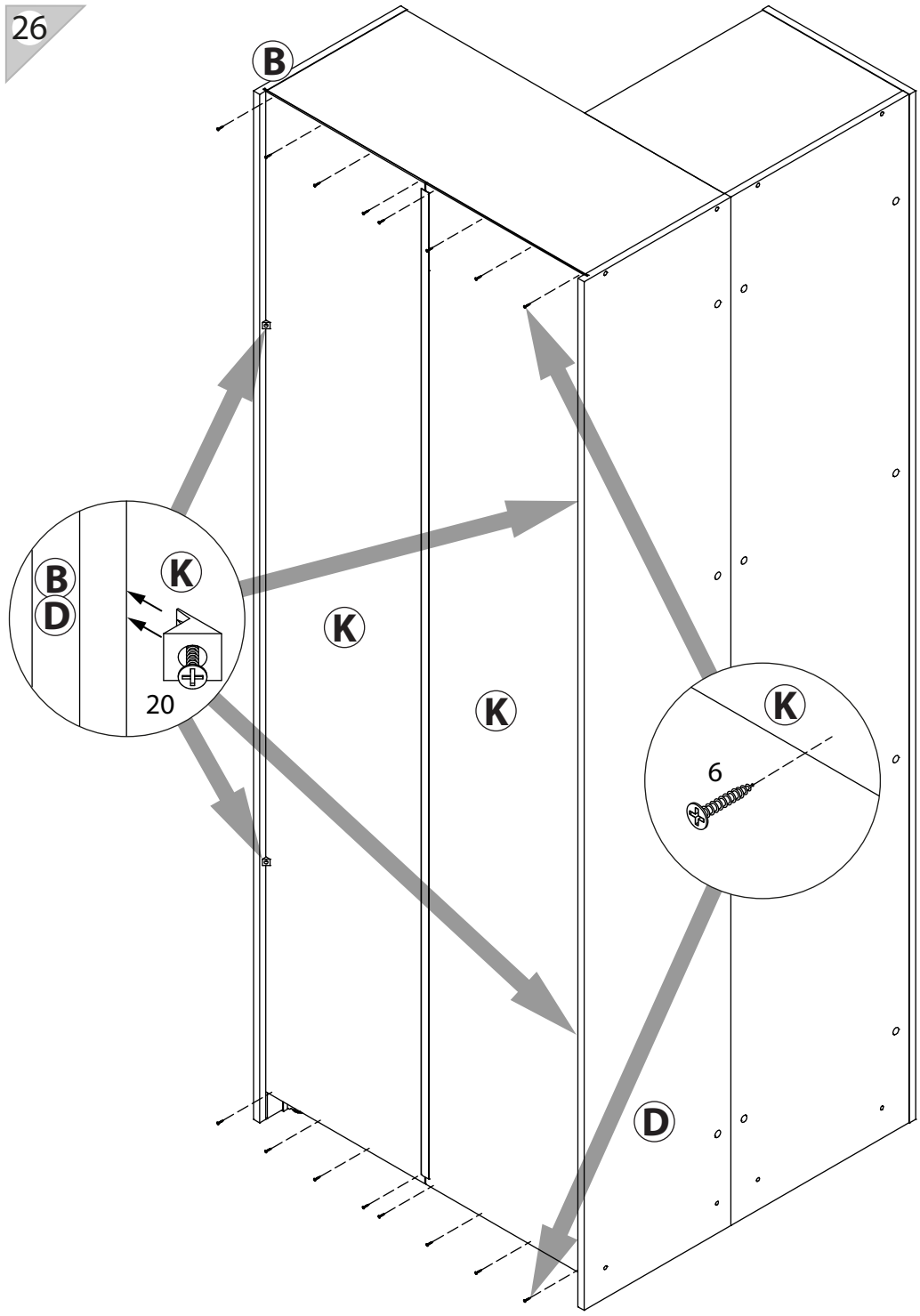
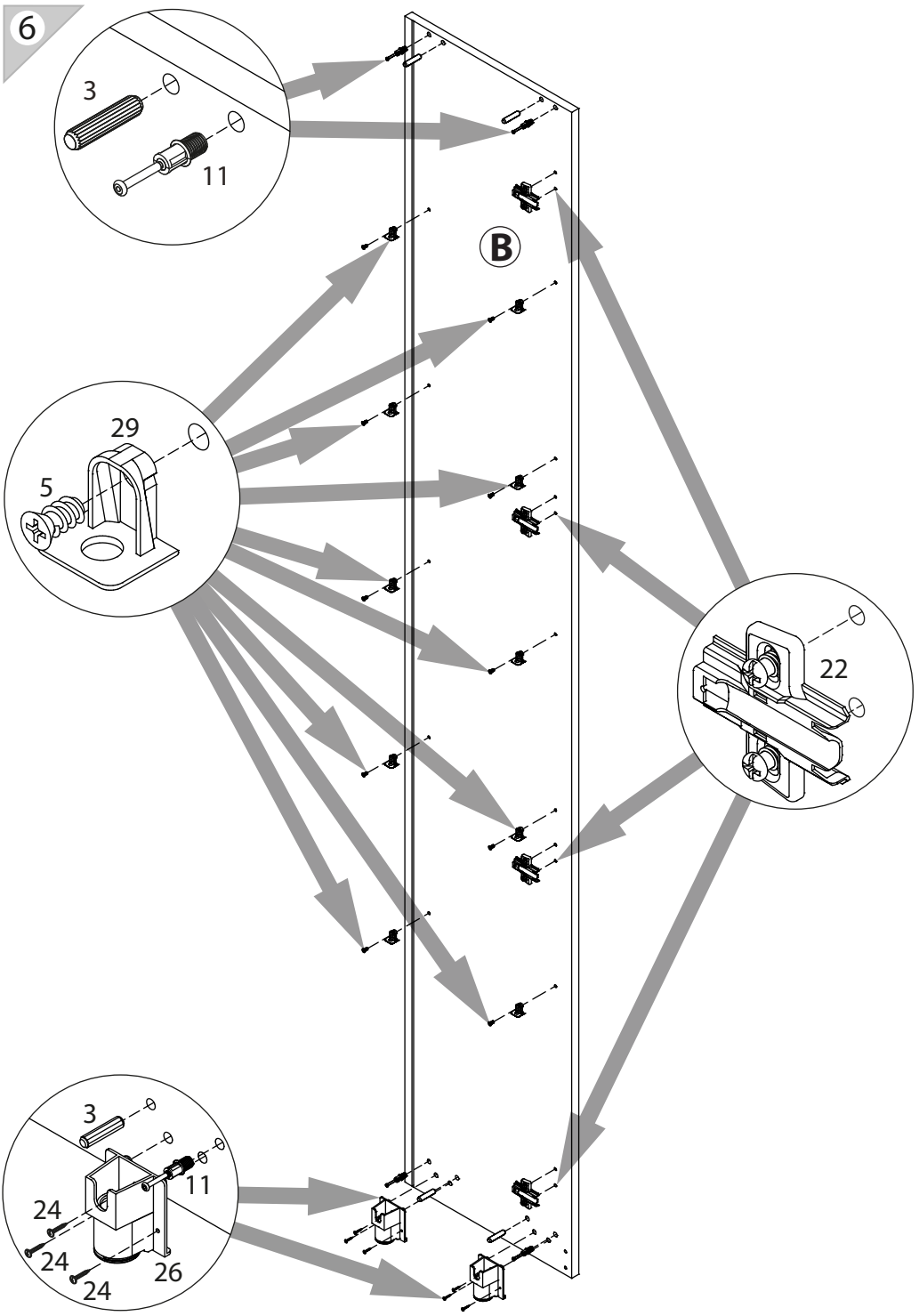

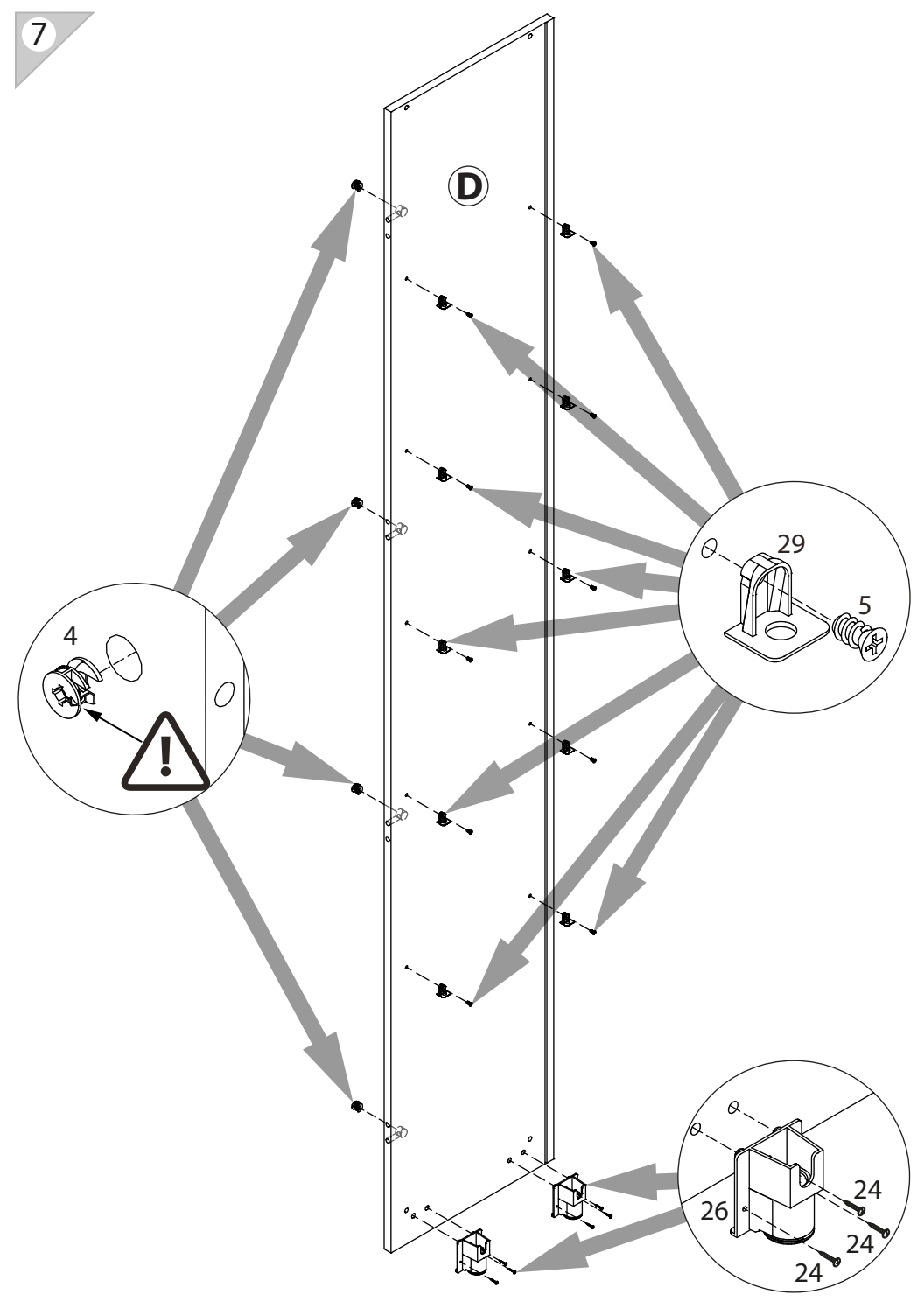
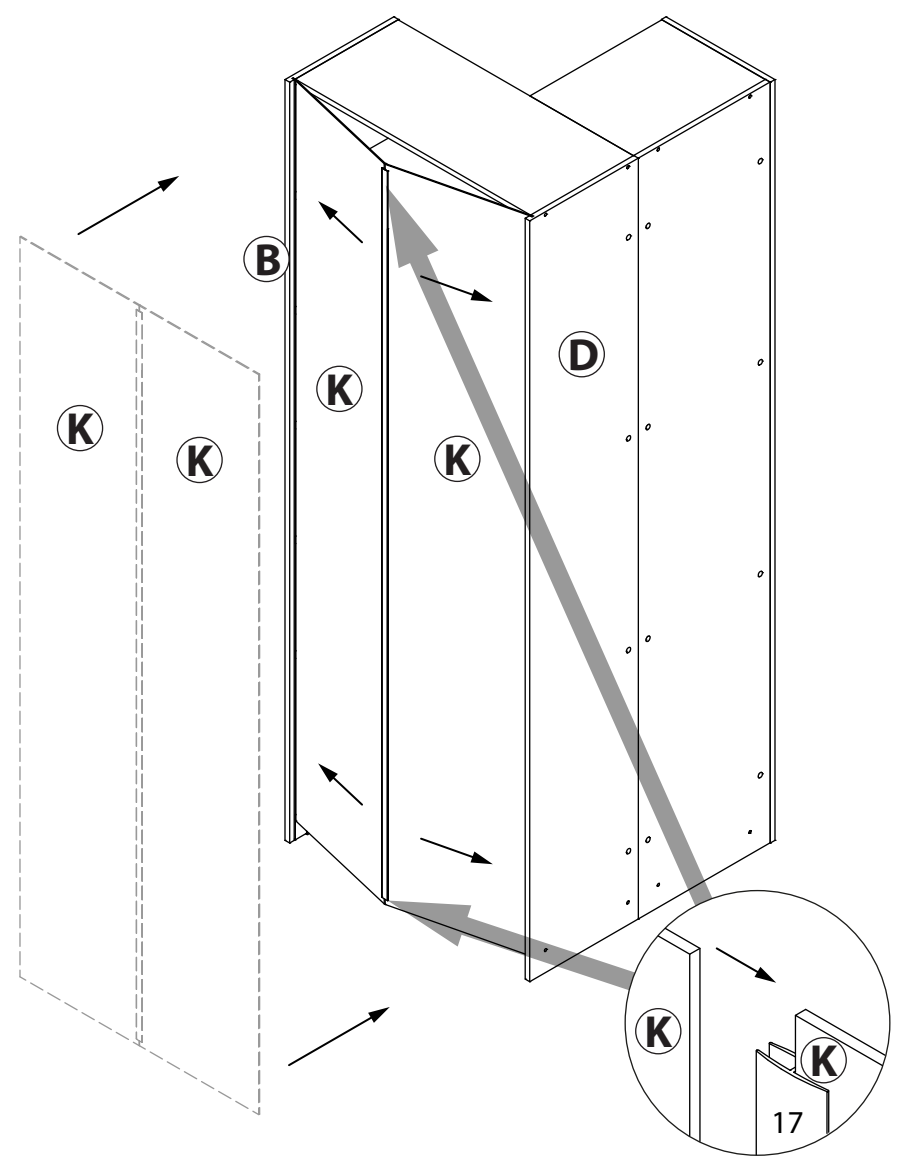

8

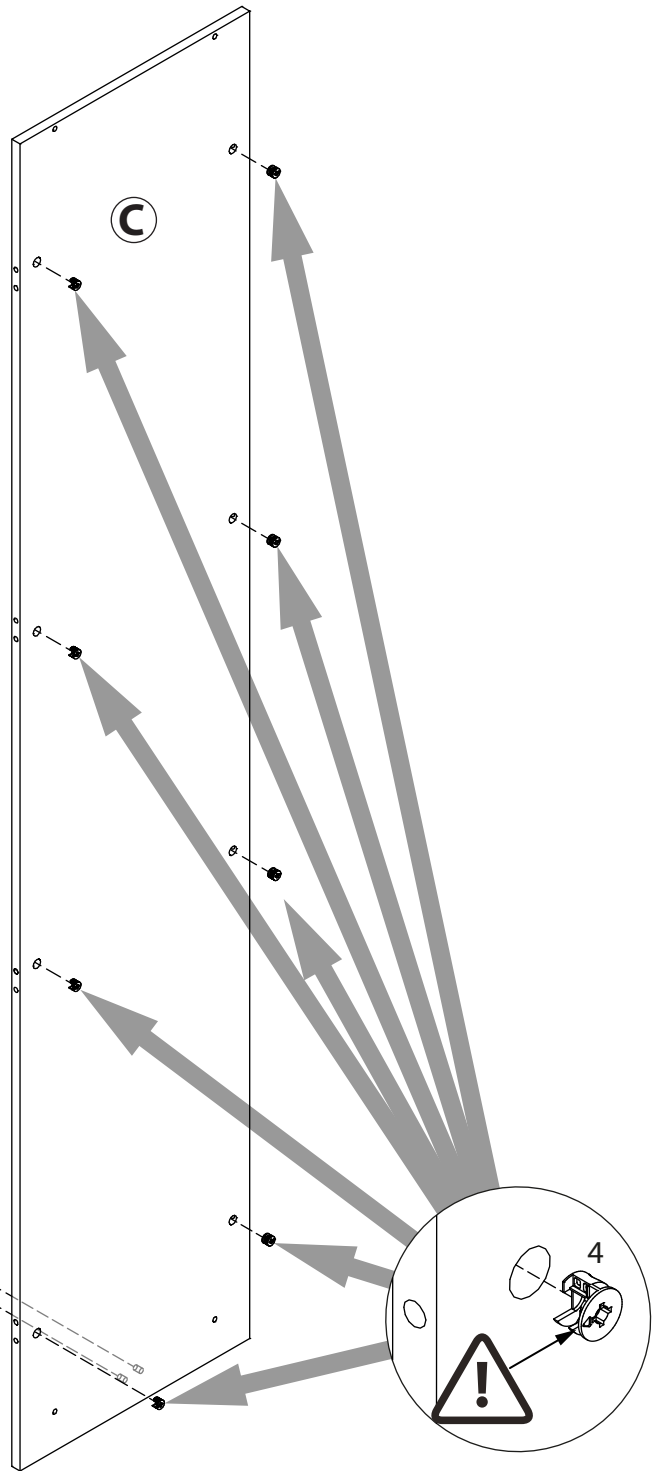

24

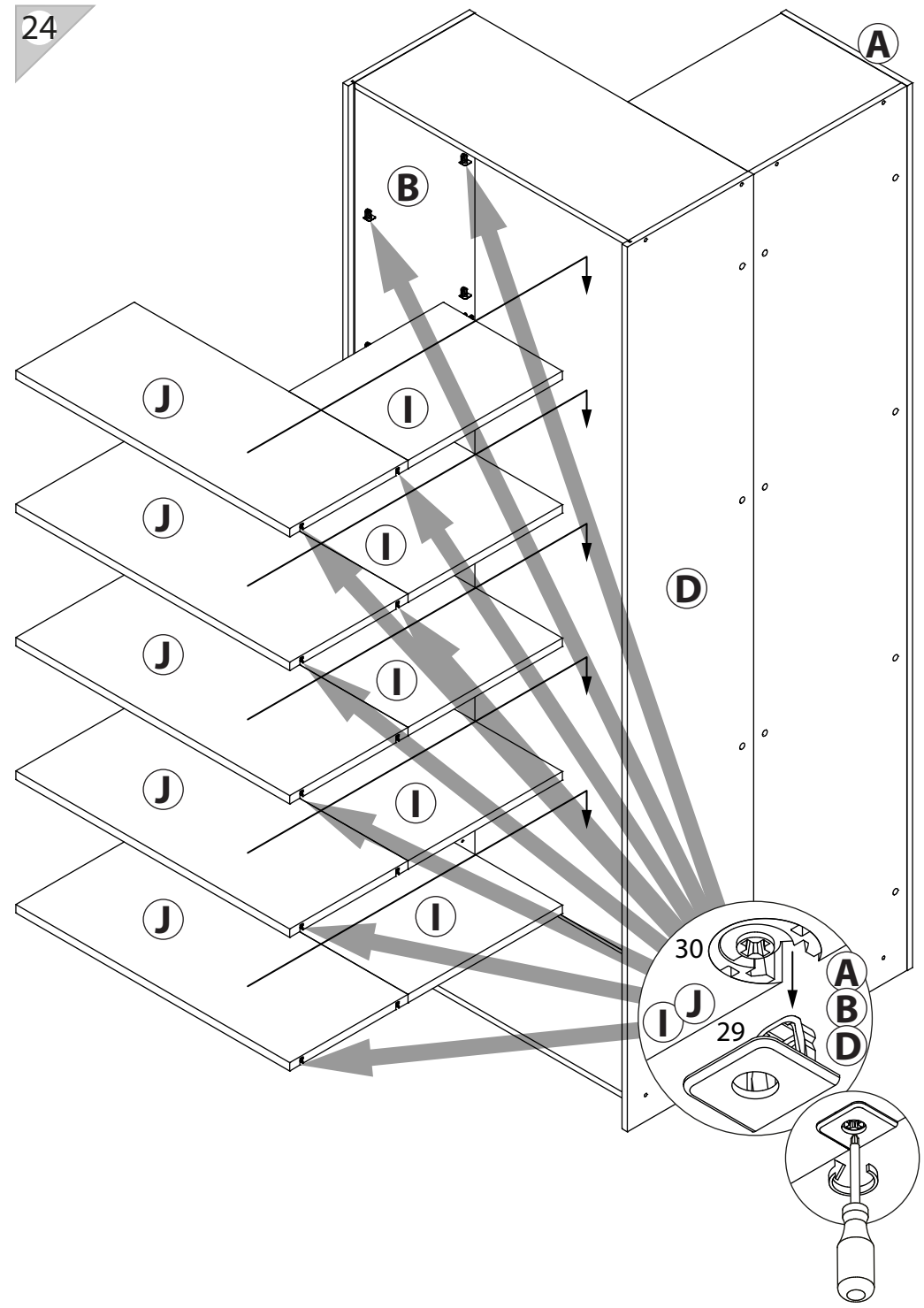

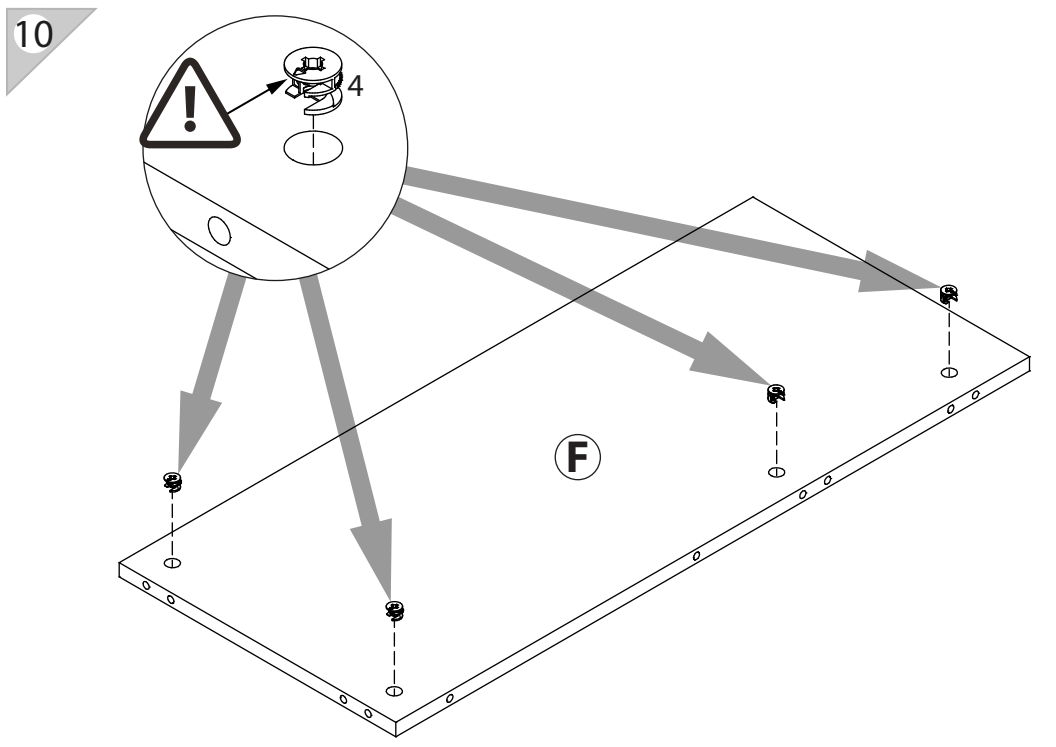
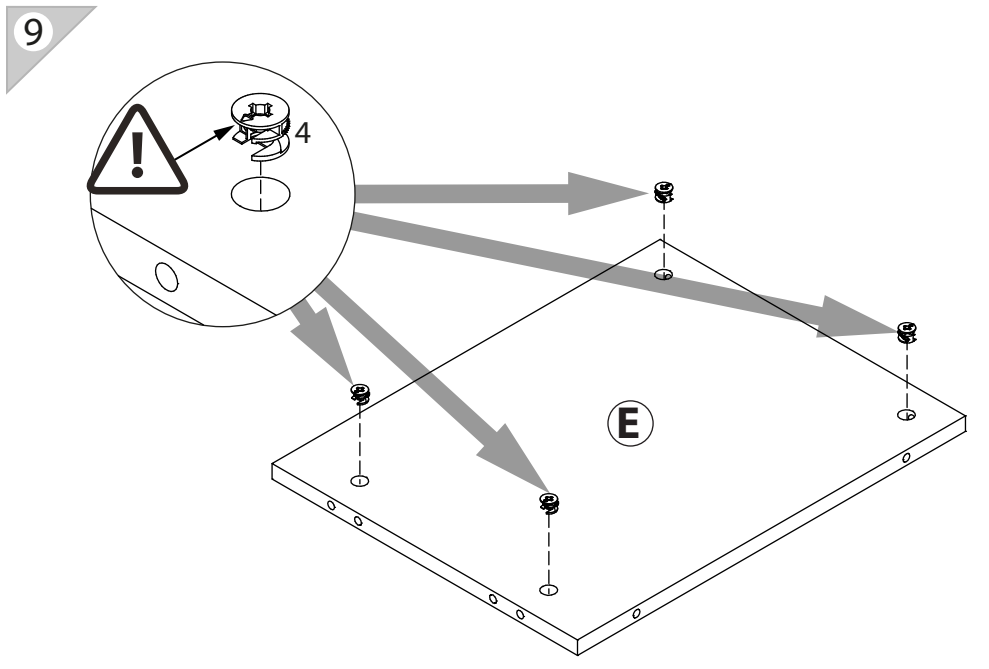
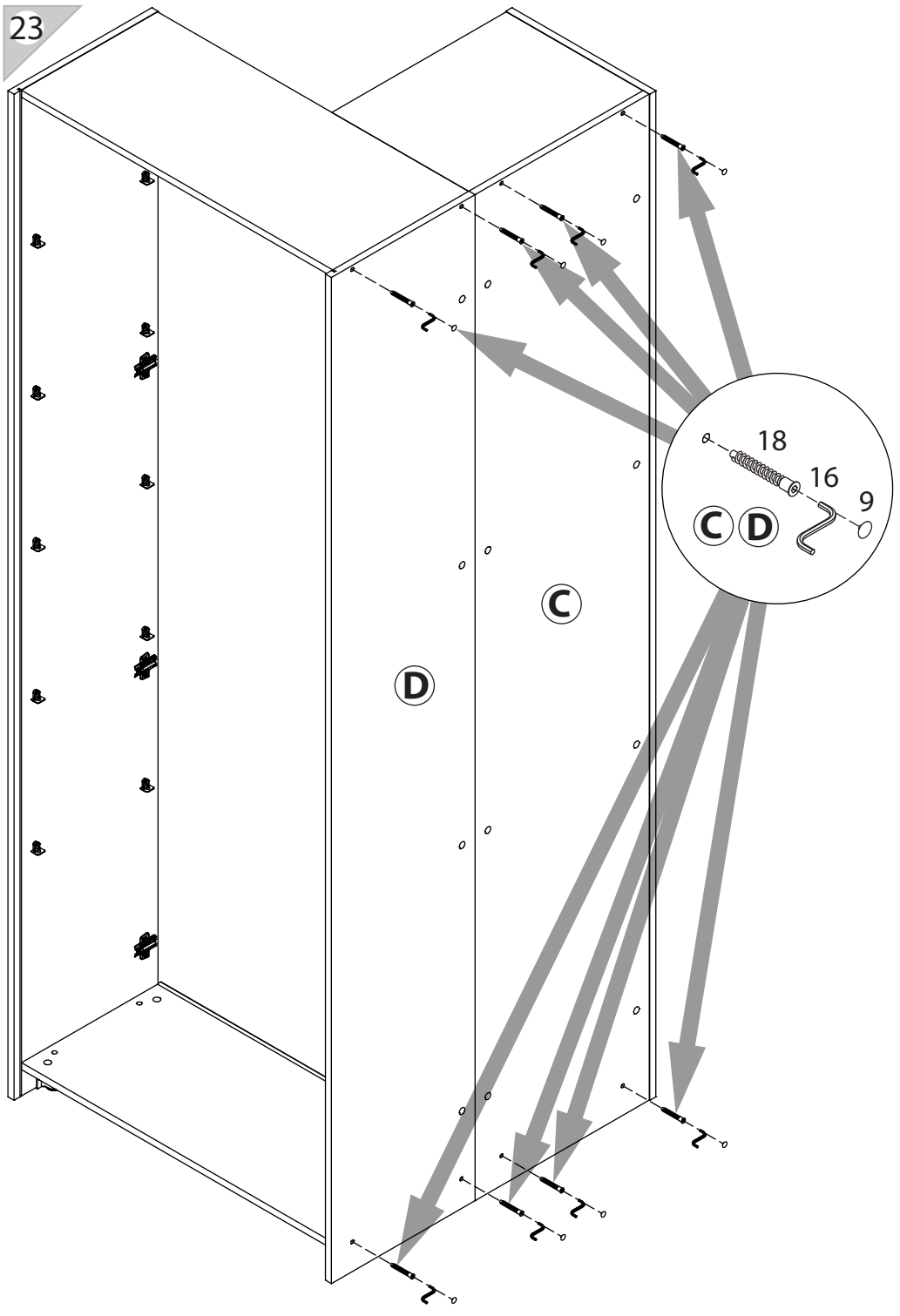

11

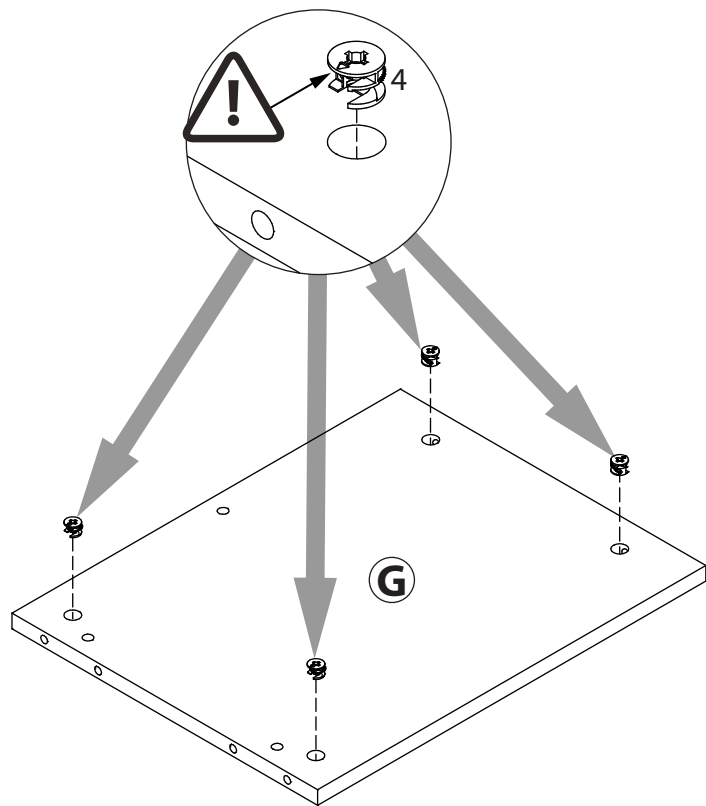

12

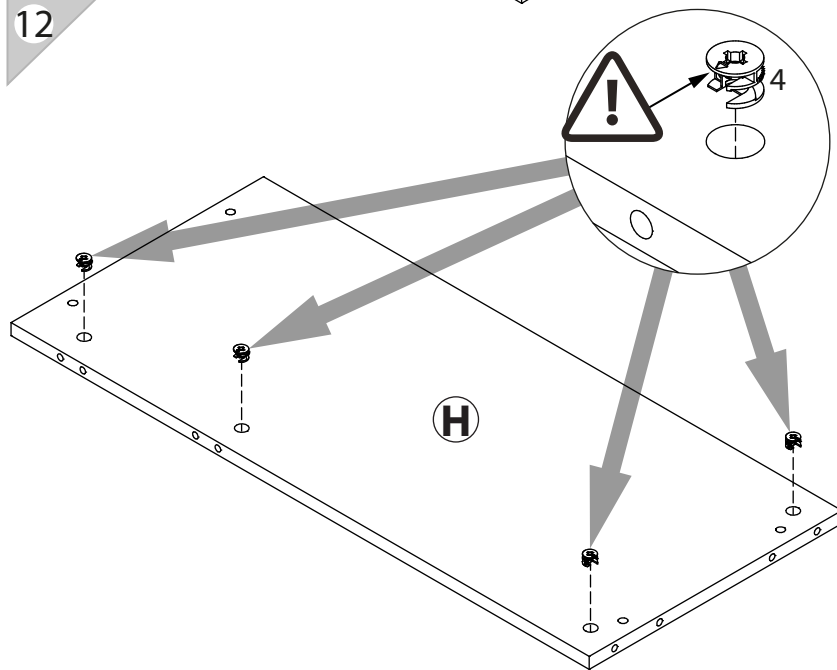

22

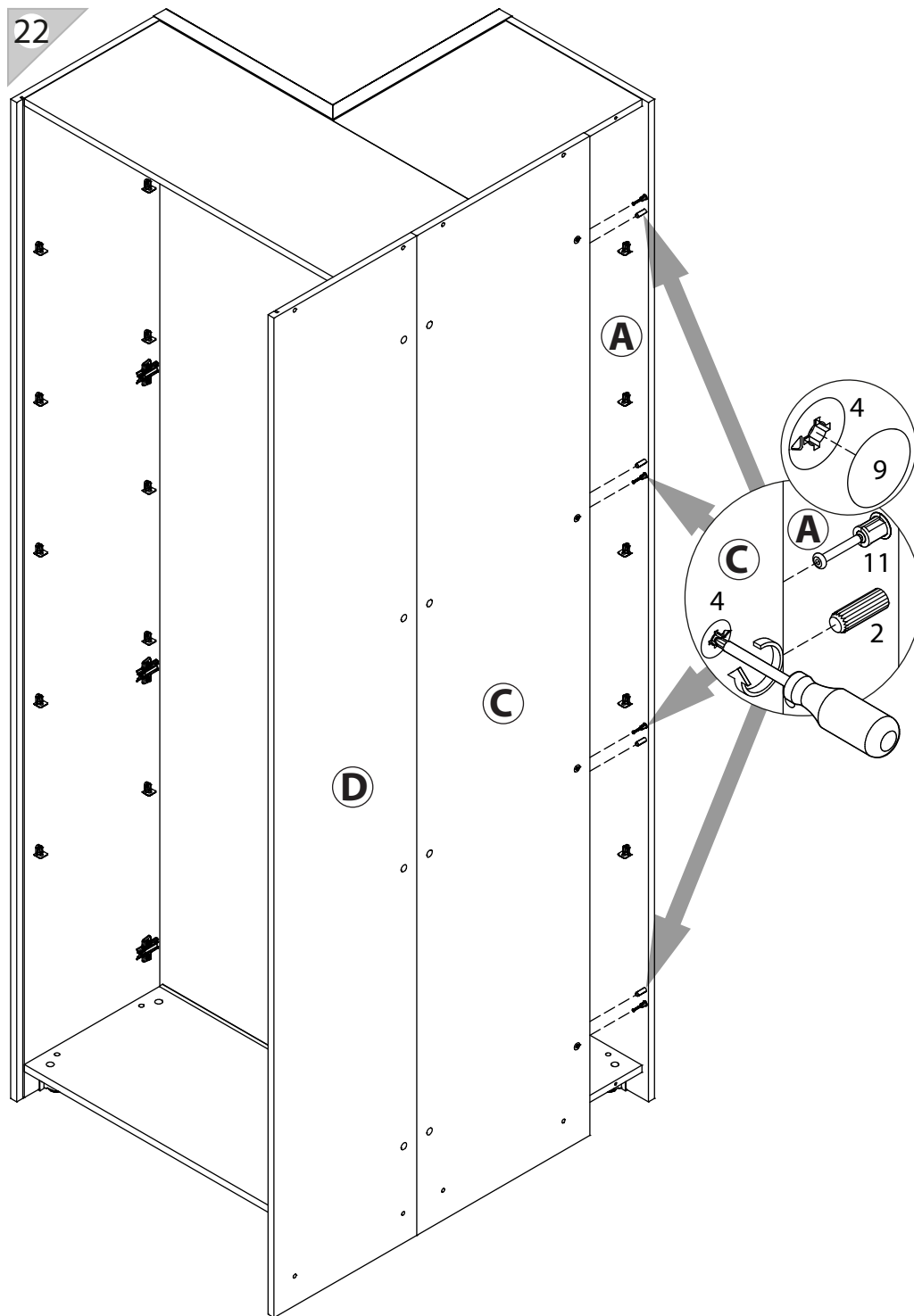

21

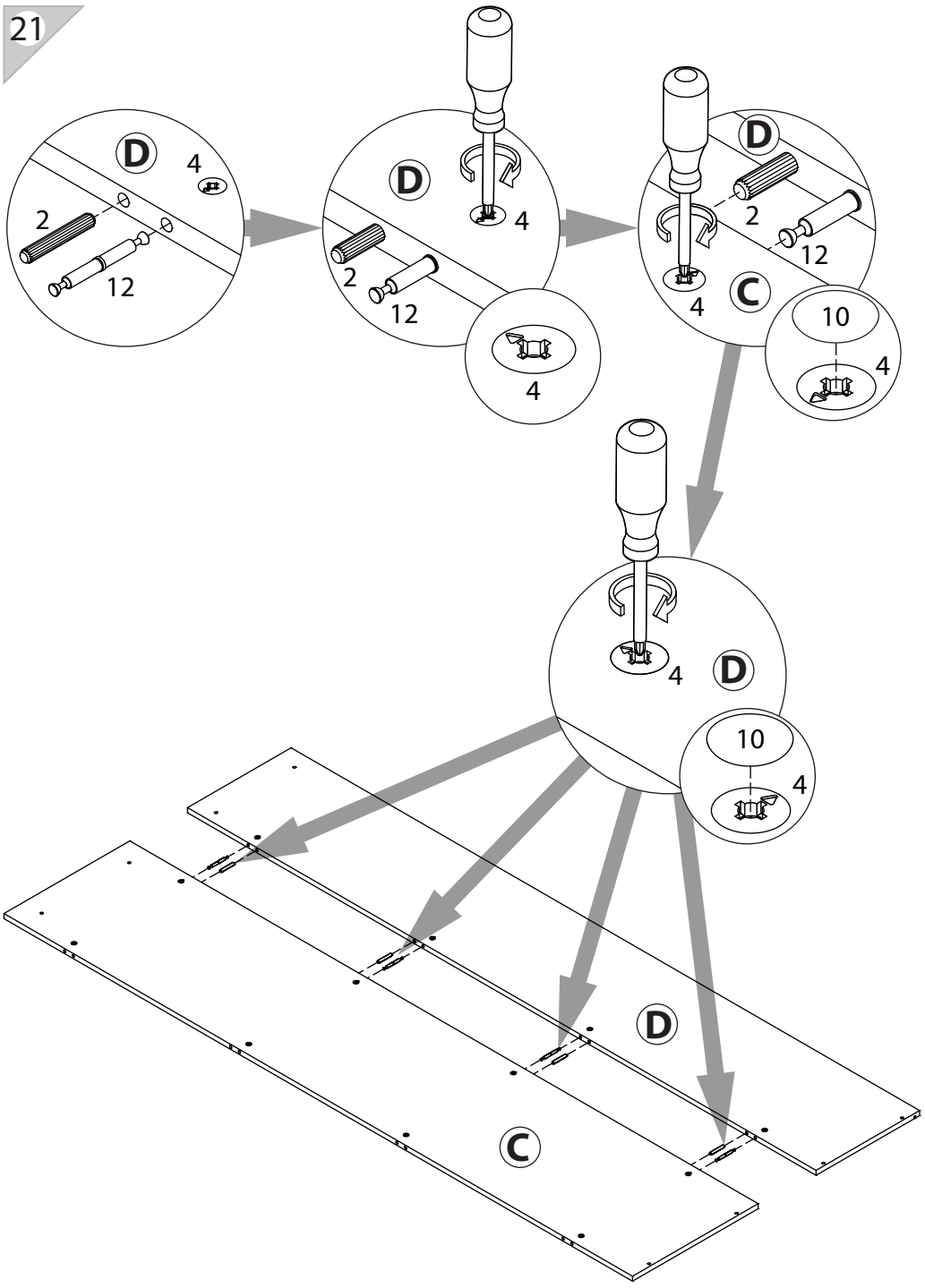

13

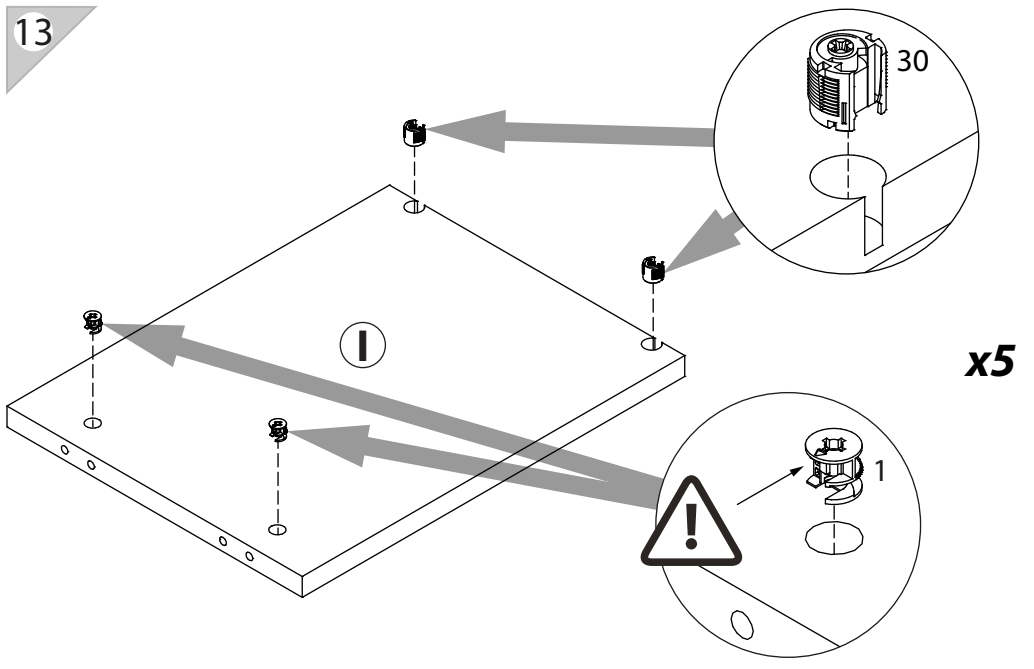

14

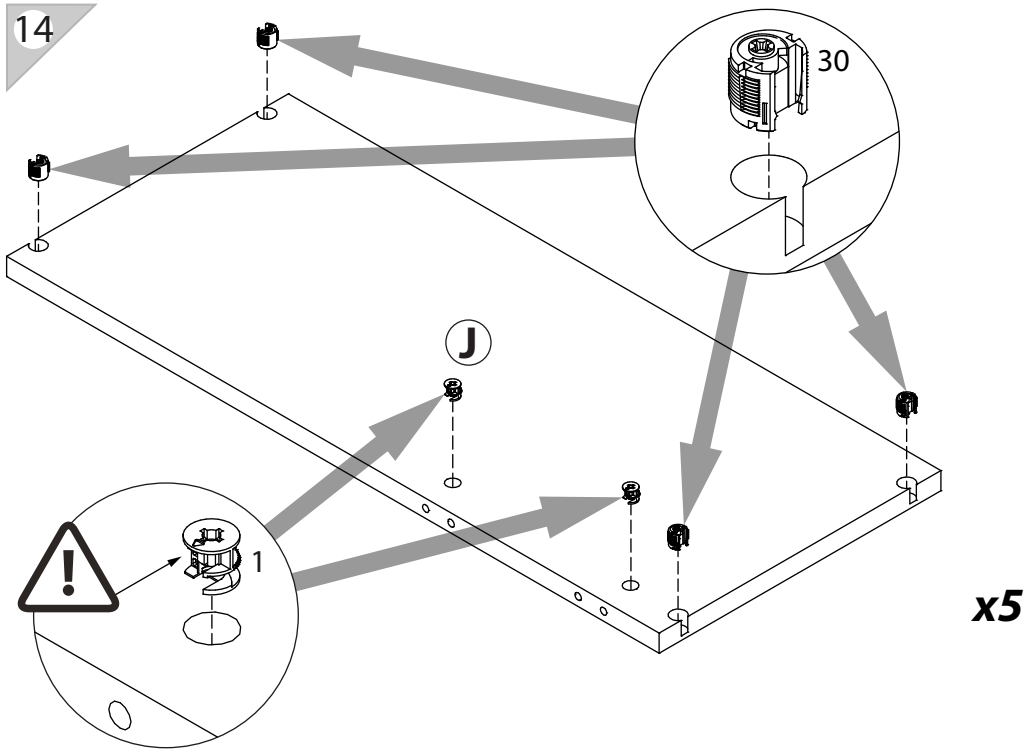

15

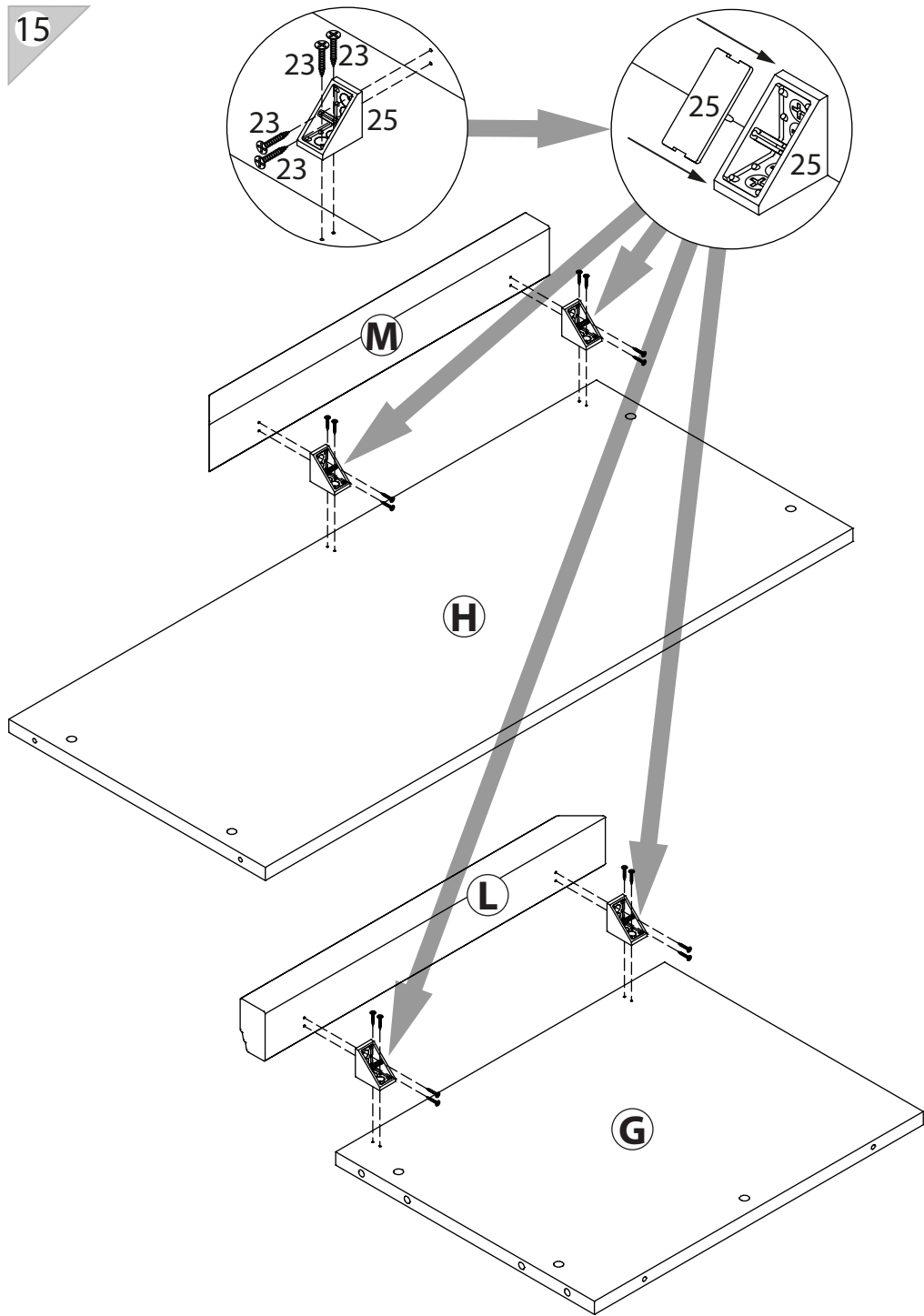

20

