

EAC

инструкция по сборке
Набор мебели для общей комнаты
«ДЕГА»

8704 д гикори кингстон Тумба 0,5

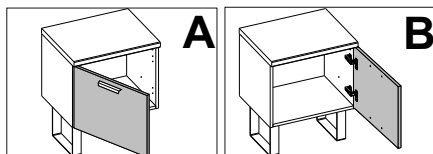
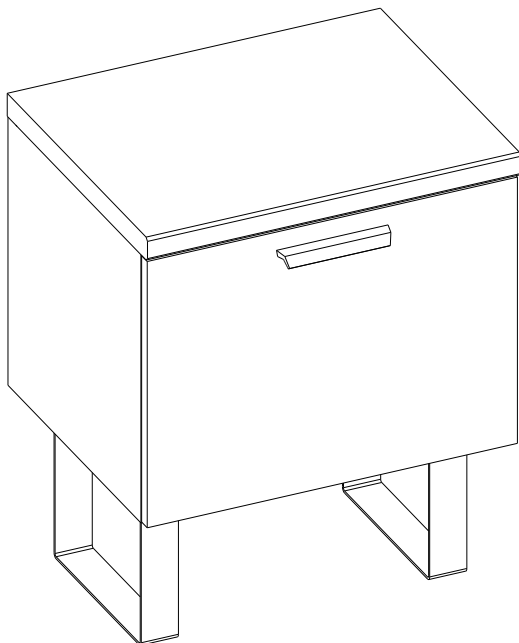

габаритные размеры:

высота — 622 мм
ширина — 502 мм
глубина — 402 мм

Дата выпуска

единая справочная служба:
8 800 100-50-22
(звонок по России бесплатный)

LAZURIT МЕБЕЛЬ

1

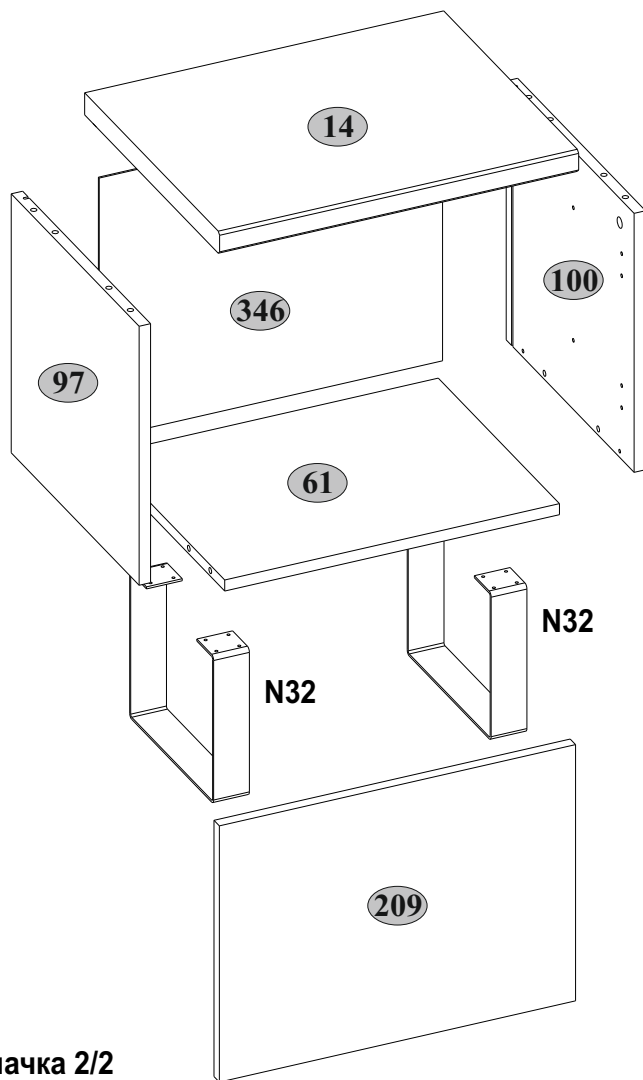

N32

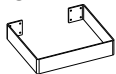

L=300









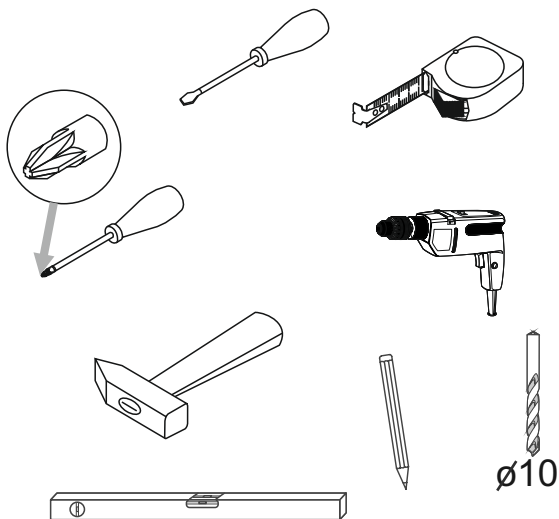
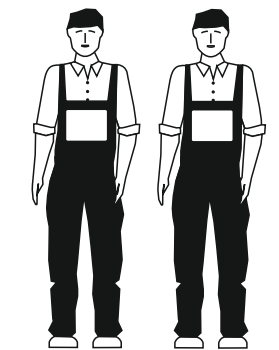



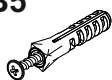

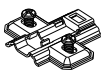
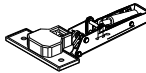
2

пачка 2/2

№ п/п	Наименование	Длина мм	Ширина мм	Толщина мм	Кол-во шт.	№ пачки
14	Крышка	502	402	32	1	1/2
61	Полка соединительная	468	361	16	1	1/2
97	Стенка боковая левая	375	381	16	1	1/2
100	Стенка боковая правая	375	381	16	1	1/2
209	Дверь	498	371	16	1	1/2
346	Стенка задняя правая	480	378	2,5	1	1/2

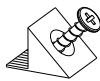
2



A1  7x34 8	A2  Ø15x12 8	B5  10x50 1	C1  8x35 8
D1-1  2	E1-1  2	H59  1	M4  M4x22 2
Q5  4	R3  3x20 2	R23  6,3x13 4	R102  3,5x16 22
S1  4	S5  Ø18 4	S11  Ø8 10	U  130x35x15 1

3

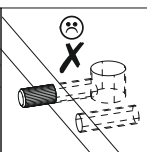
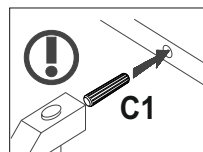
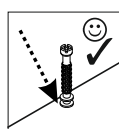
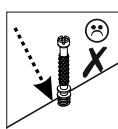
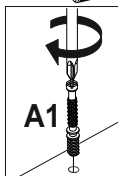
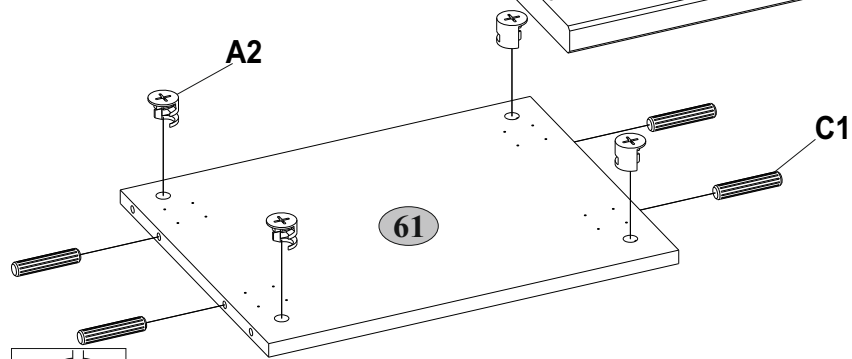
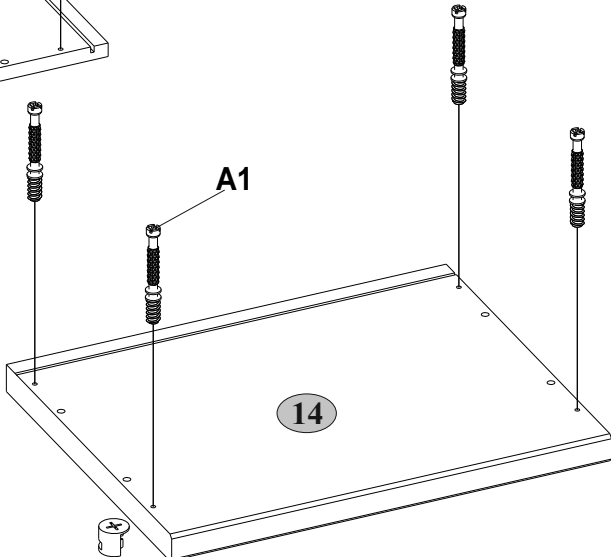
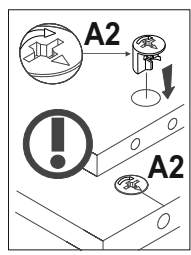
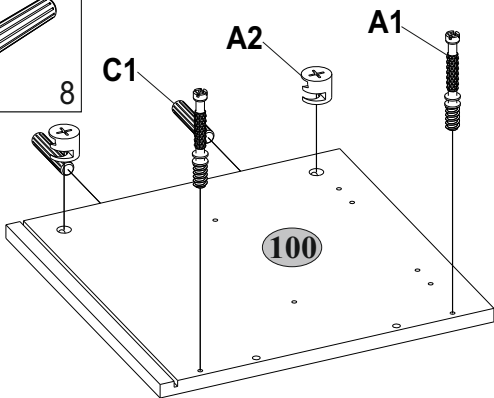
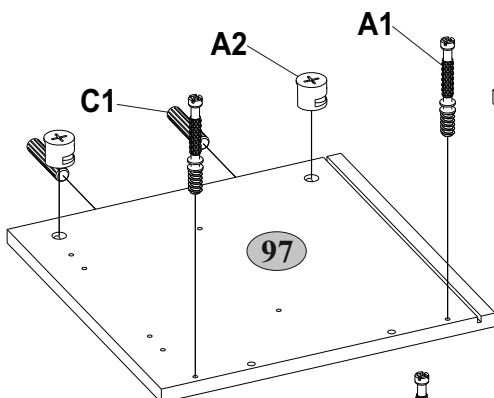
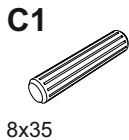
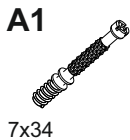

4

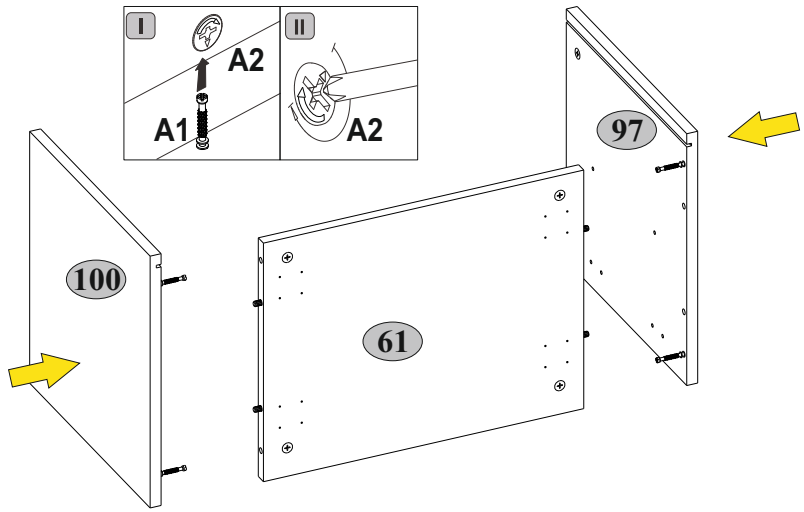

5

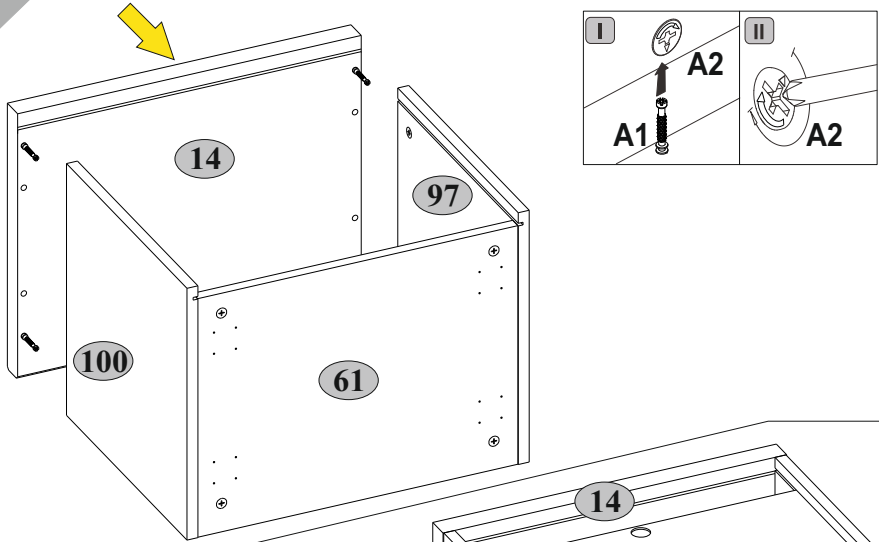

6

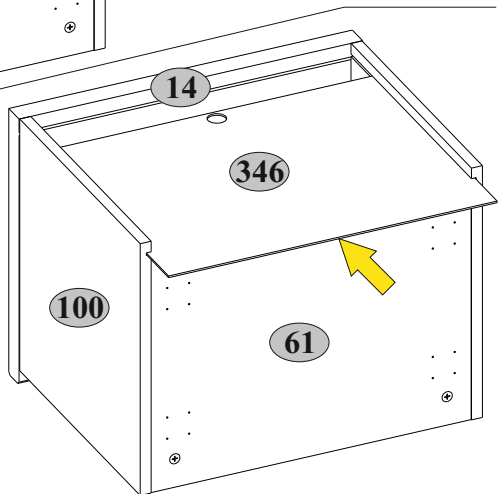



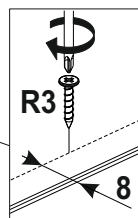
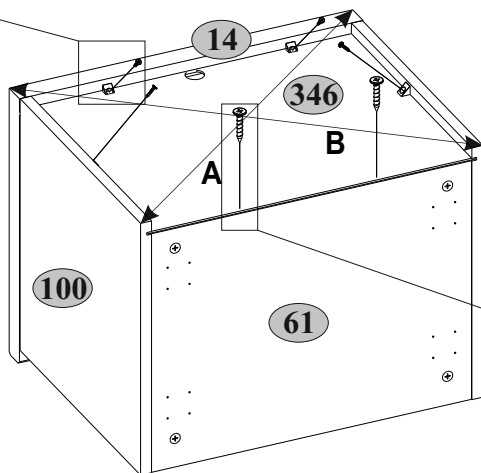
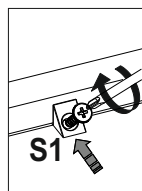
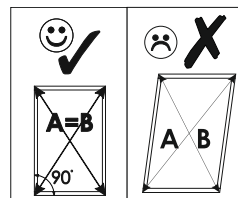
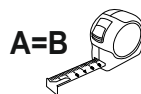
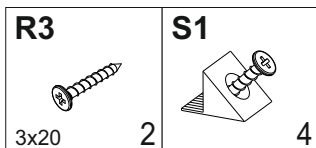

7

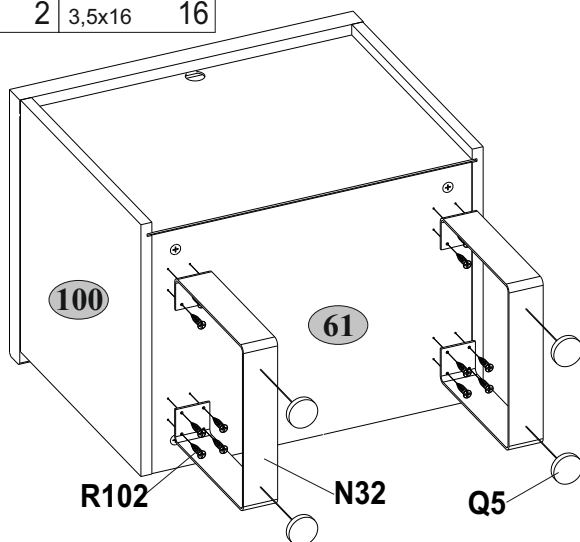
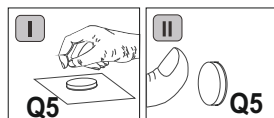
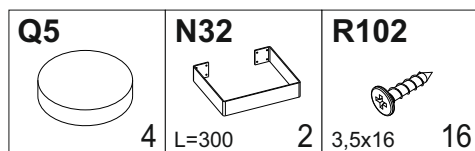

8

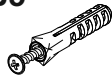
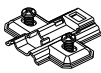



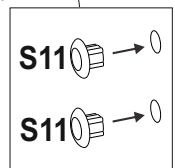
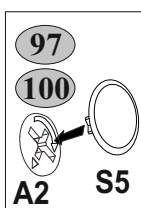
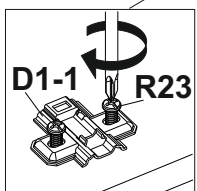
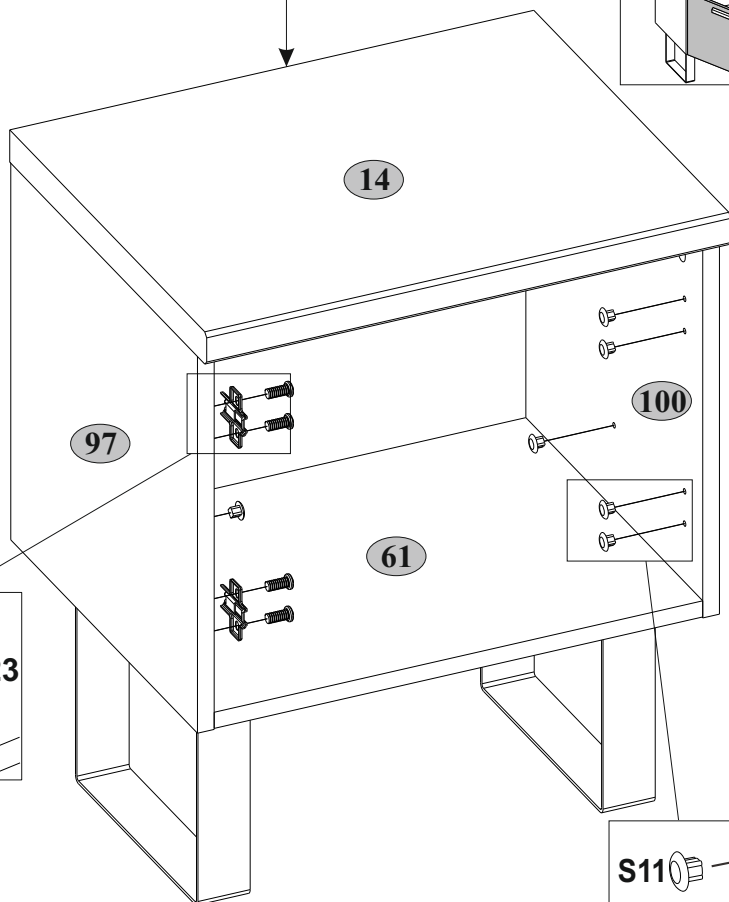
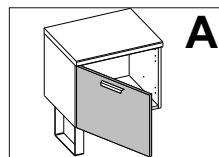
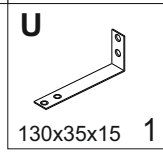
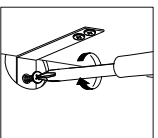
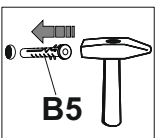
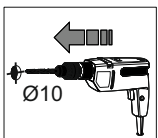
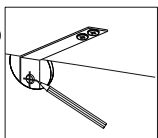
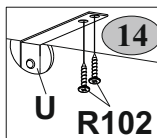

9



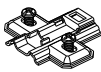

B5  10x50 1	D1-1  2	R23  6,3x13 4	R102  3,5x16 2	S5  Ø18 4	S11  Ø8 8
---	---	---	--	---	--

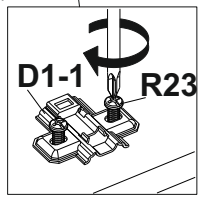
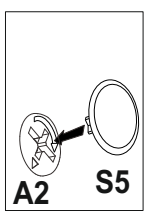
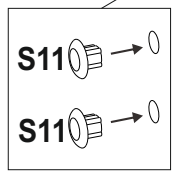
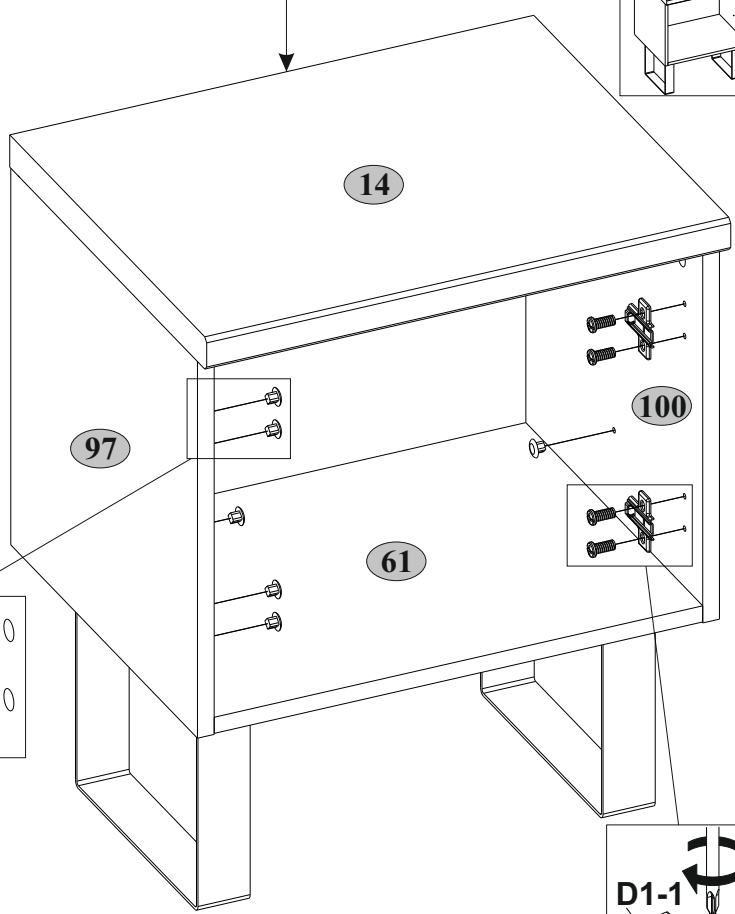
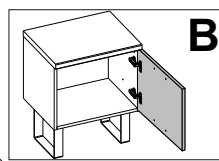
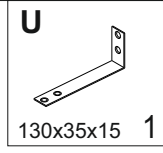
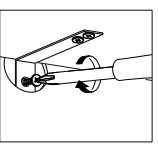
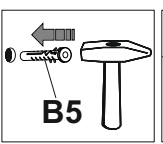
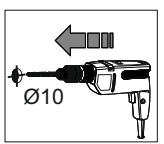
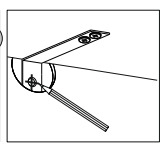
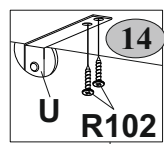

9

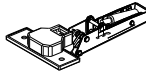
B5  10x50 1	D1-1  2	R23  6,3x13 4	R102  3,5x16 2	S5  Ø18 4	S11  Ø8 8
---	---	---	--	---	--



H59  1	E1-1  2	M4  2 M4x22	R102  2 3,5x16	S11  4 Ø8	 2
--	---	---	--	---	--

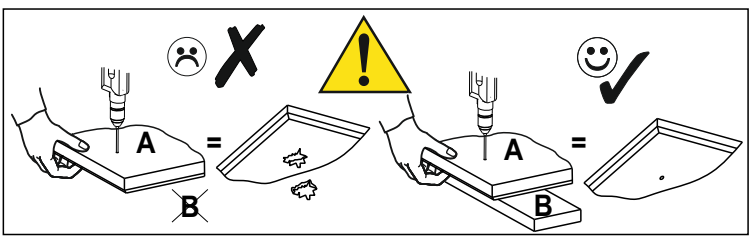
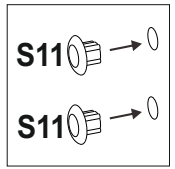
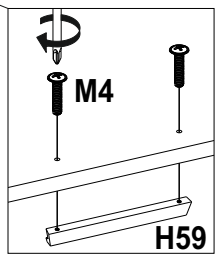
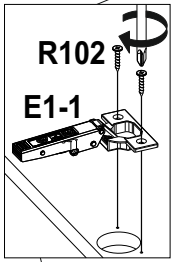
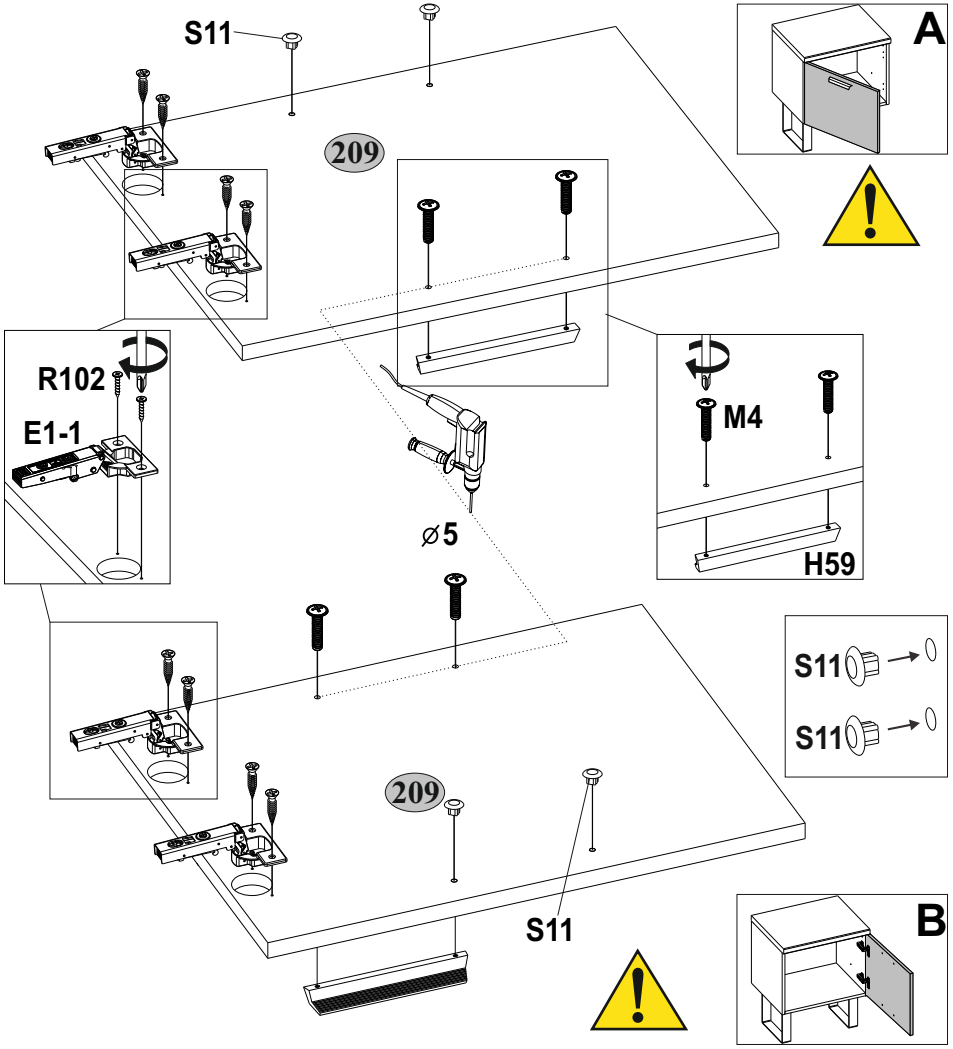

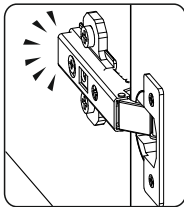
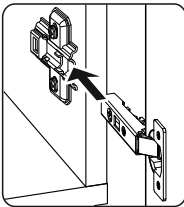
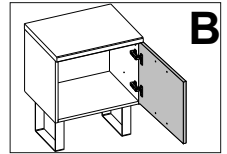
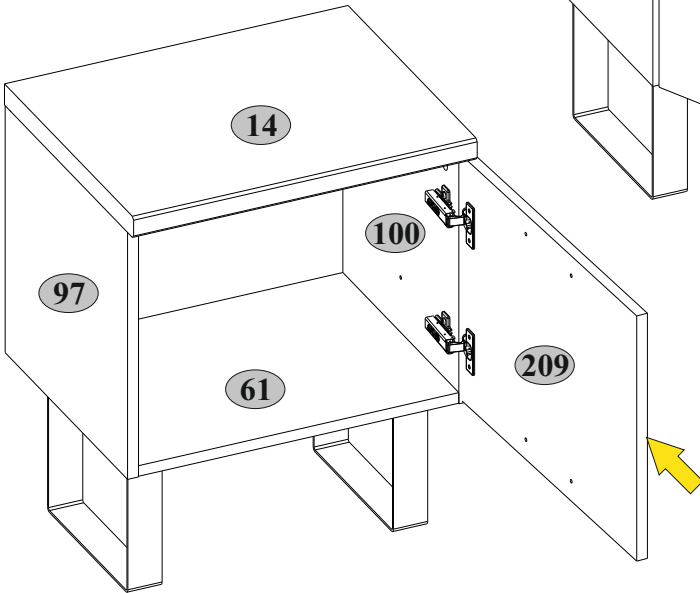
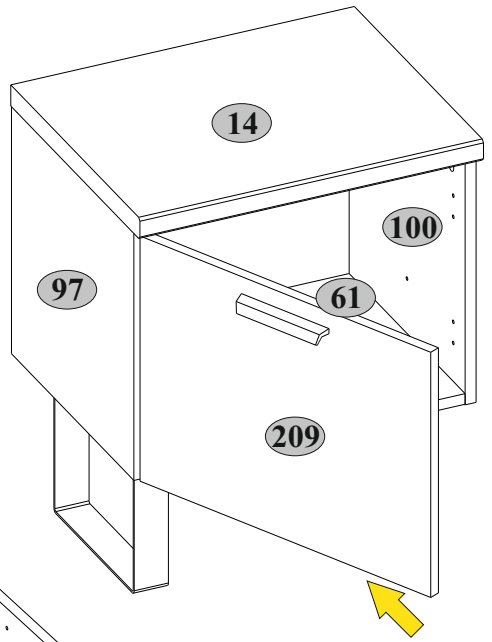
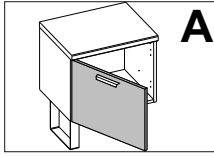

61 max. 5 kg

14 max. 10 kg

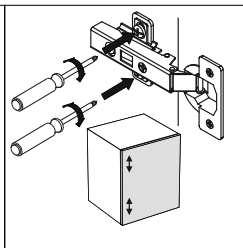
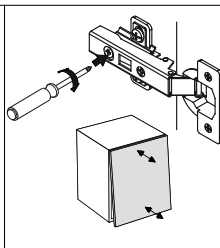
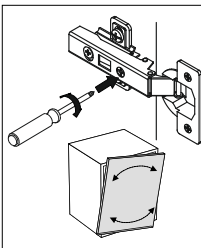



Инструкция по уходу за мебелью и правила эксплуатации

1. Мебель рекомендуется эксплуатировать в бытовых помещениях с температурой воздуха не ниже +2°C и относительной влажностью 45-70 %.
2. Мебель должна быть защищена от воздействия прямых солнечных лучей, так как это вредит внешнему виду изделий и может изменить цвет поверхности.
3. Не следует ставить на поверхность мебели горячие предметы.
4. Случайно попавшую на поверхность изделия влагу, жидкость следует снять сухой тканью.
5. Удаление пыли с полированной или лакированной поверхности следует производить сухой тканью (фланель, миткаль).
6. Полированные и лакированные поверхности мебели рекомендуется освежать специально предназначенными для этого средствами.
7. Очищать стекла рекомендуется специальными составами, нанесенными на мягкую ткань.
8. Не допускается применение соды, стиральных порошков, абразивных паст, порошков и прочих, не предназначенных для ухода за изделиями мебели препаратов.

Гарантии изготовителя

1. Гарантийный срок эксплуатации изделия - 36 месяцев со дня продажи магазином. В период гарантийного срока изготовитель гарантирует ремонт изделий или их замену, если потребителем не нарушены правила эксплуатации.
2. Претензии предъявляются потребителем непосредственно в торгующую организацию, в которой была приобретена мебель, предъявив настоящую "Инструкцию по сборке" и копию товарного чека.
3. Изделие, соответствует требованиям ГОСТ 16371-2014, ТР ТС 025/2012, ЕАЭС № В [REDACTED]
4. Срок службы мебели - 5 лет.
5. Предприятие-изготовитель оставляет за собой право вносить изменения в конструкцию изделия, не ухудшая его конструктивные и эксплуатационные характеристики.
6. Для сборки изделий рекомендуется привлекать квалифицированных специалистов.

Запах.

От новой мебели может исходить запах материалов, из которых она изготовлена. Запах может сохраняться в течение трёх недель с момента сборки. Для снижения интенсивности запаха рекомендуется:

-для мягкой мебели - пропылесосить изделие и проветрить помещение.

Повторять 3-4 раза в день.

-для корпусной мебели – протирать тканью, смоченной мягким моющим средством, вытирать чистой сухой тканью и проветривать помещение, предварительно открывая все двери и ящики изделия.

Повторять 3-4 раза в день.

Важно! Сохраните, пожалуйста, инструкцию в случае повторной сборки мебели или рекламации. В случае составления рекламации пользуйтесь, пожалуйста, обозначением из инструкции сборки.