

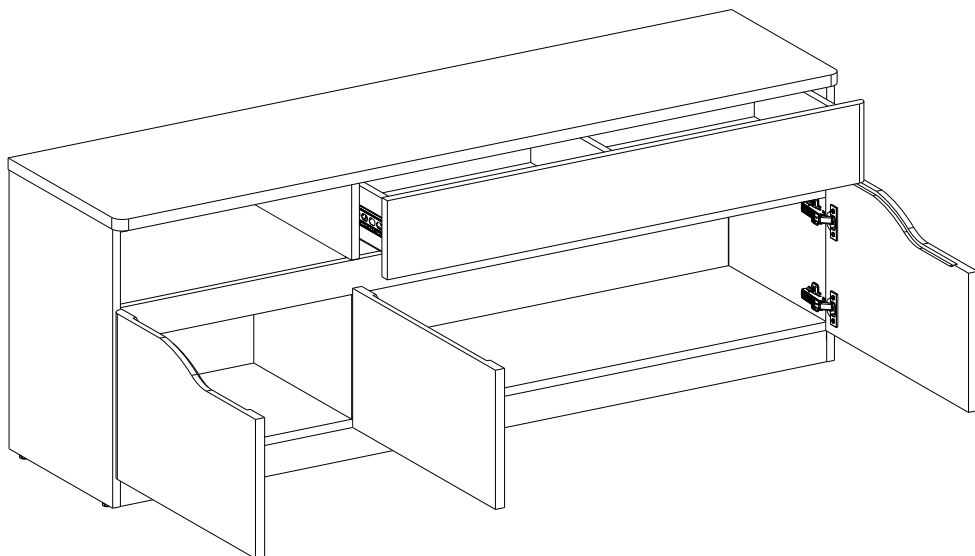

инструкция по сборке
Набор мебели для общей комнаты
«АМБЕР»

3403 д дуб артисан белый Тумба под ТВ



габаритные размеры:

высота — 561 мм
ширина — 1502 мм
глубина — 382 мм

Дата выпуска





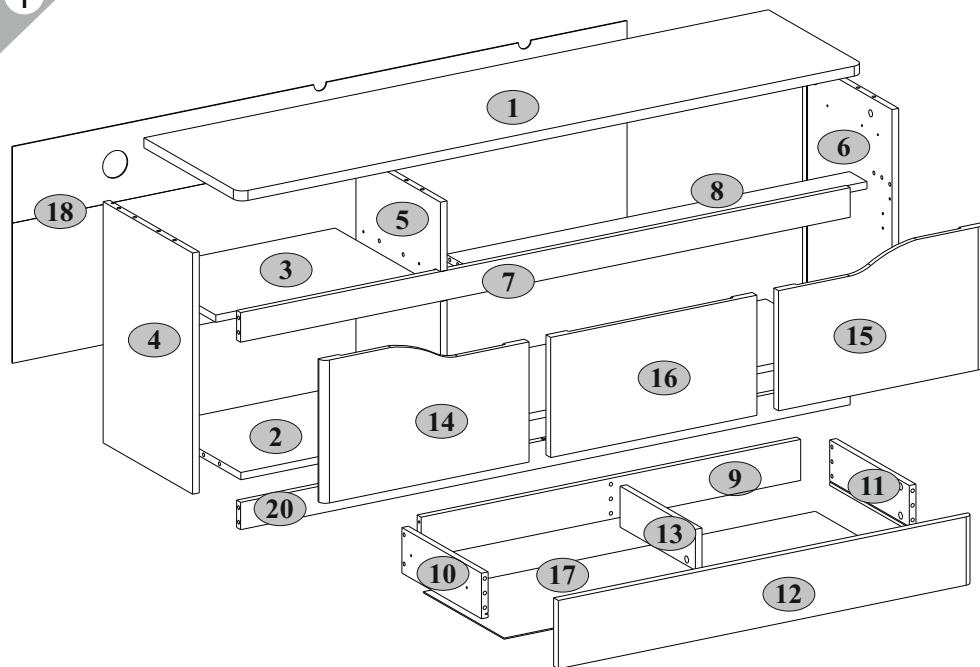



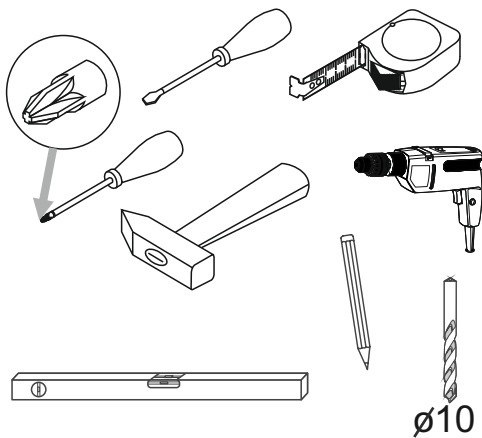
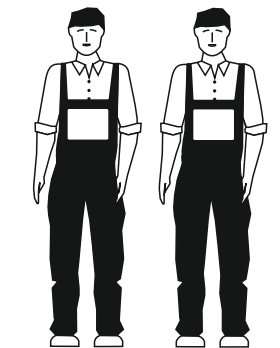

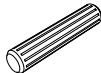
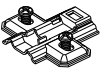
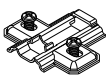
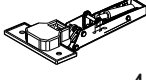
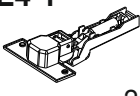

единая справочная служба:
8 800 100-50-22
(звонок по России бесплатный)

LAZURIT МЕБЕЛЬ





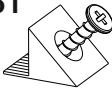
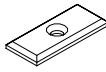

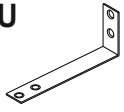
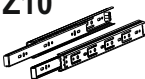
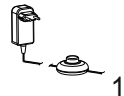
№ п/п	Наименование	Длина	Ширина	Толщина	Кол-во шт.	№ пачки
		мм	мм	мм		
1	Крышка	1502	382	22	1	1/2
2	Полка соединительная нижняя	1466	340	16	1	1/2
3	Полка соединительная	480	323	16	1	1/2
4	Стенка боковая левая	530	360	16	1	1/2
5	Перегорodka	454	340	16	1	1/2
6	Стенка боковая правая	530	360	16	1	1/2
7	Планка горизонтальная	1466	65	16	1	1/2
8	Планка горизонтальная малая	970	70	16	1	1/2
9	Стенка задняя ящика	912	90	16	1	1/2
10	Стенка боковая ящика левая	320	100	16	1	1/2
11	Стенка боковая ящика правая	320	100	16	1	1/2
12	Панель передняя ящика	996	150	19	1	2/2
13	Перегорodka ящика	303	90	16	1	1/2
14	Дверь левая	496	314	19	1	2/2
15	Дверь правая	496	314	19	1	2/2
16	Дверь средняя	496	264	19	1	2/2
17	Дно ящика	932	325	2,5	1	1/2
18	Стенка задняя	1478	476	2,5	1	1/2
20	Царга	1466	60	16	1	1/2
	Комплект фурнитуры				1	1/2
O2	Блок питания с кнопкой				1	

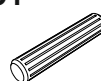
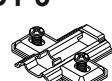

A1  7x34 25	A2  25	B5  10x50 2	C1  8x35 34	D1-1  4
D1-3  2	E1-1  4	E4-1  2	I  S4 1	N11  5
N19  5	R3  3x20 47	R23  6,3x13 12	R24  7x50 8	R27  5,0x13 10
R102  3,5x16 16	S1  36	S3  3	S5  Ø18 8	U  90x35x15 2
Z10  300 1				
O2  1				

3

A2  2	C1  8x35 4	D1-3  2	R23  6,3x13 4	R27  5,0x13 3	Z10  300 1
---	--	---	---	---	---

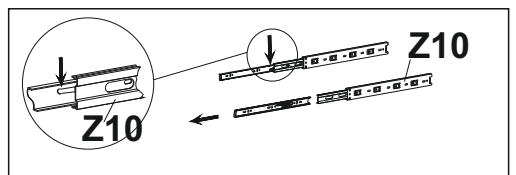
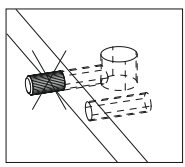
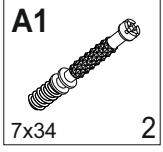

E4-1+D1-3

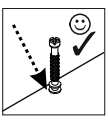
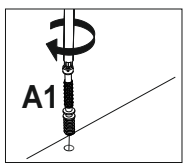
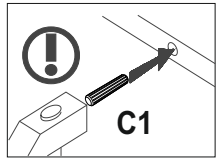
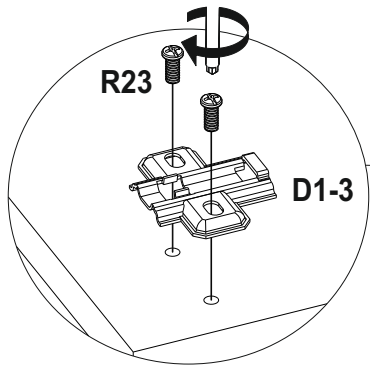
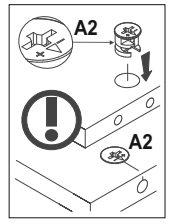
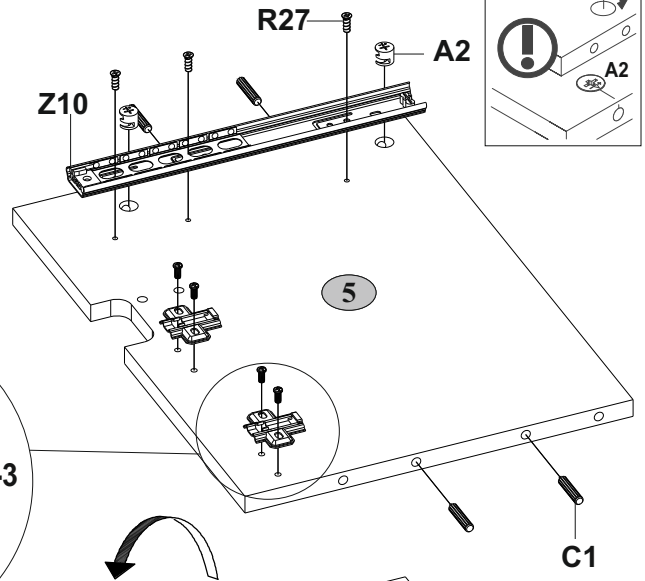
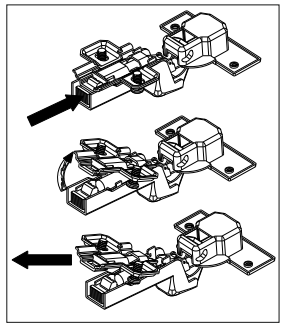

4

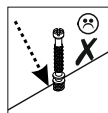
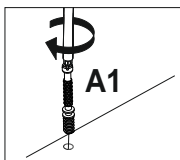
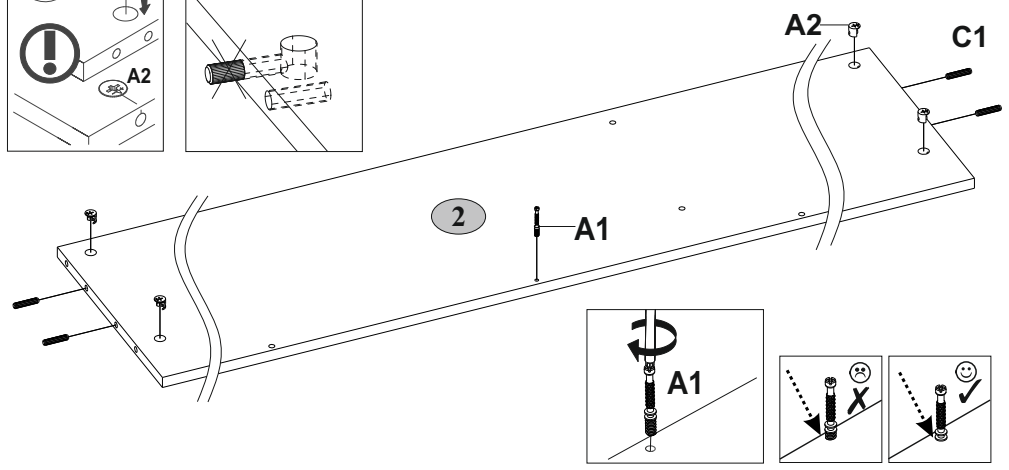
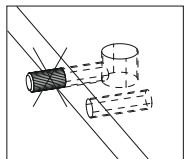
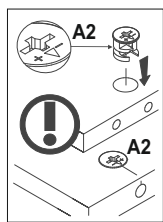
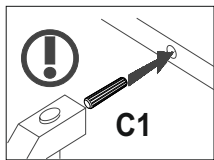
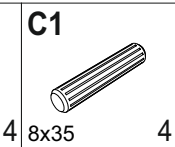
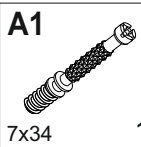

5

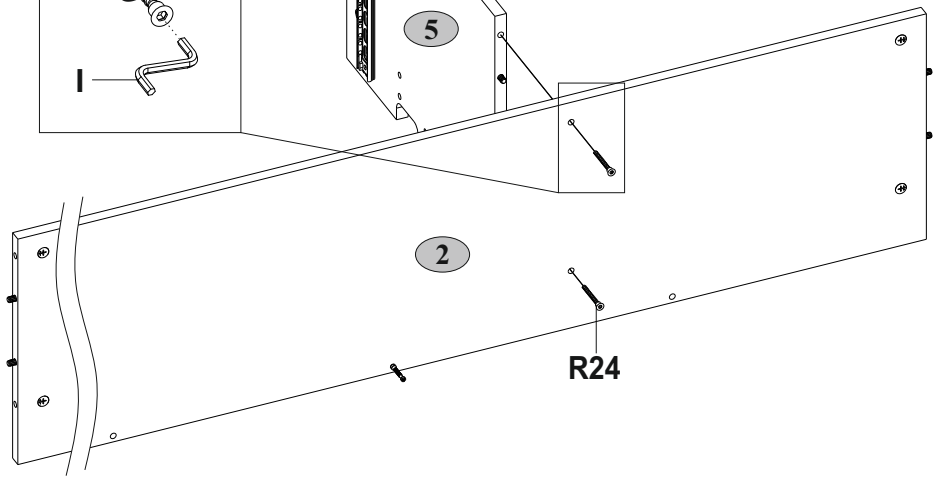
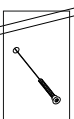
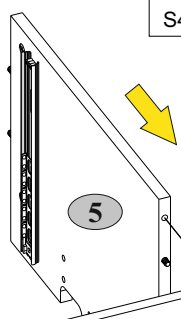
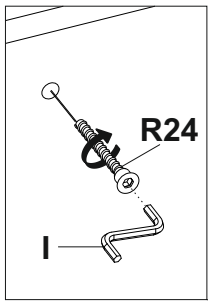
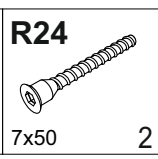
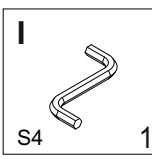

6

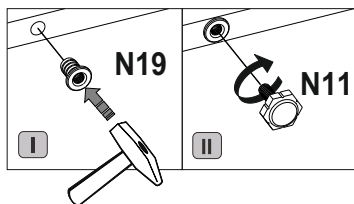
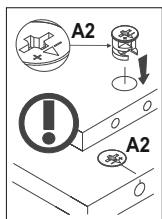
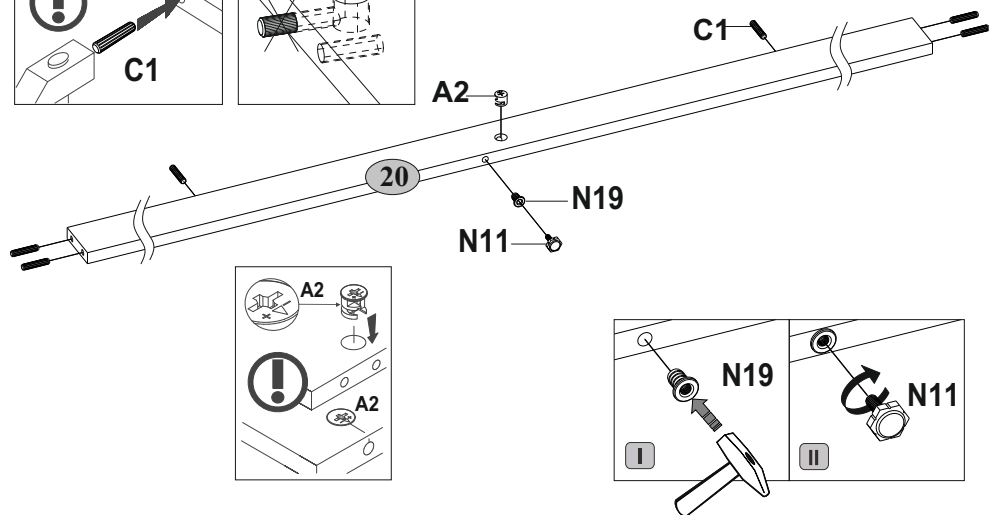
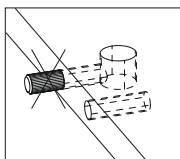
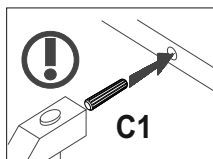
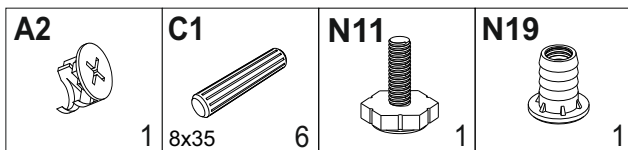



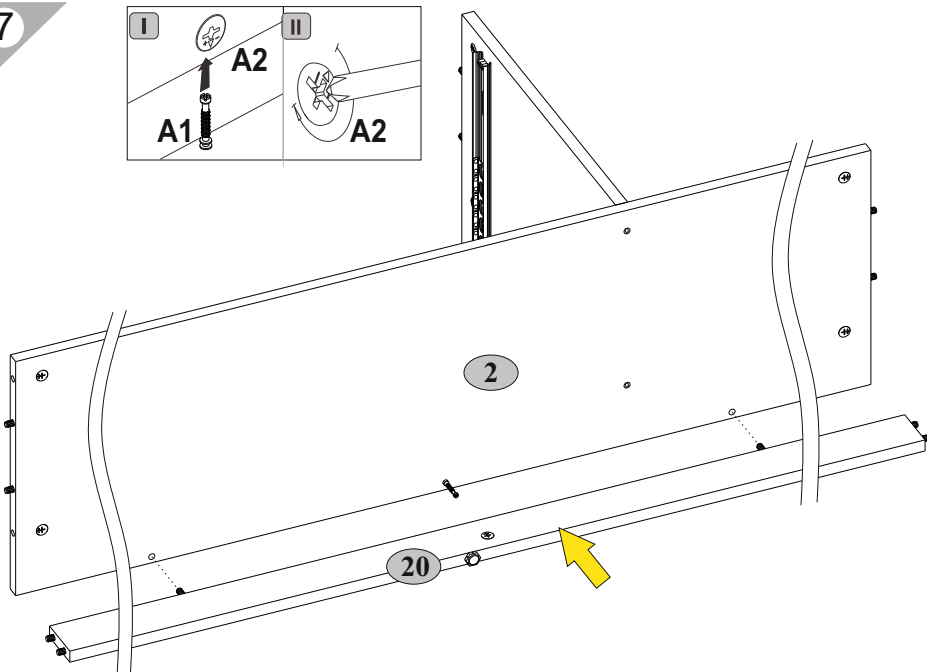
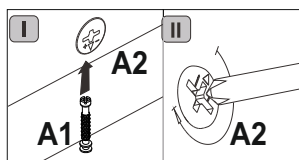

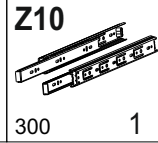
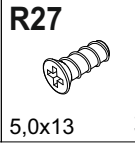
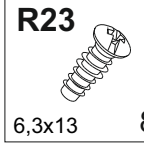
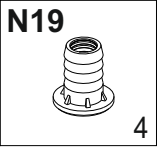
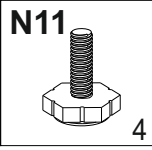
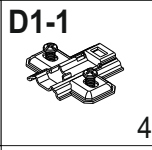
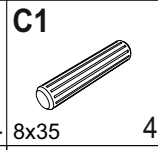
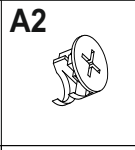
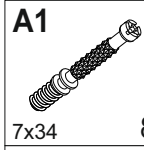
7



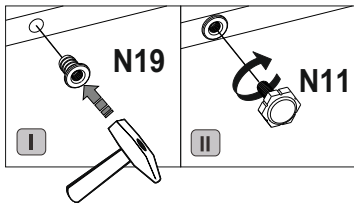
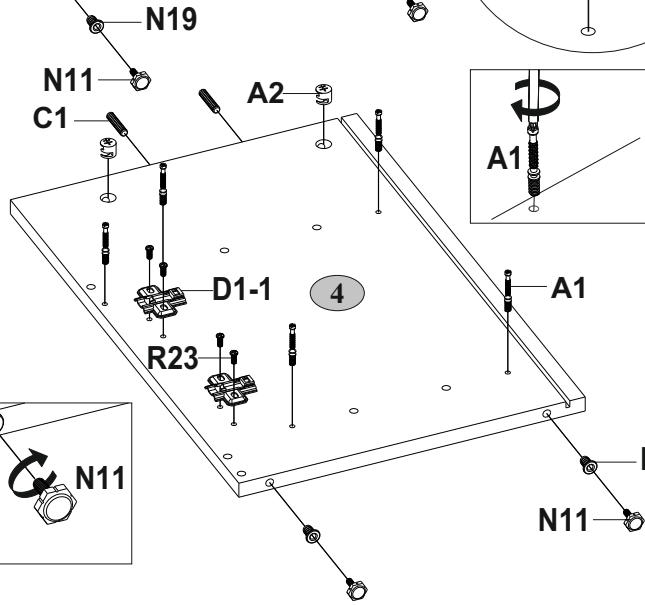
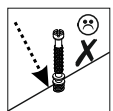
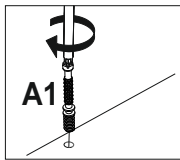
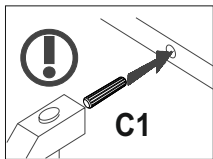
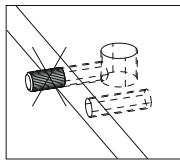
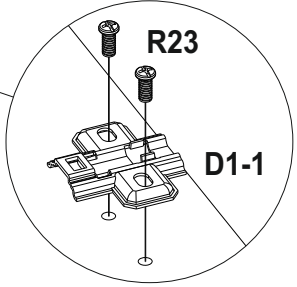
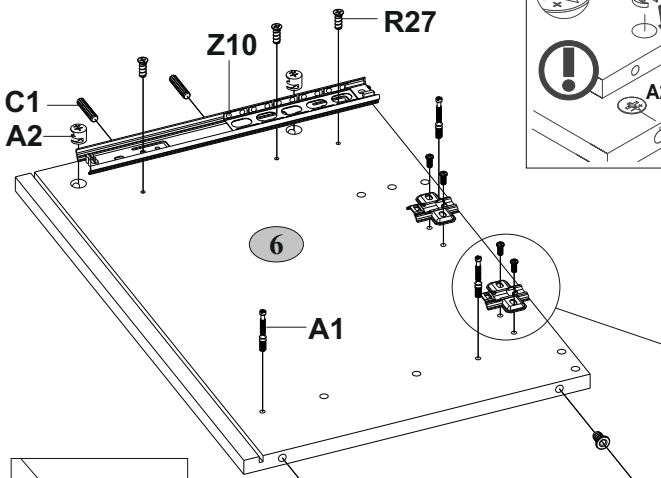
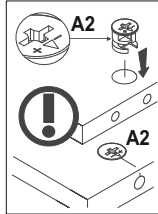
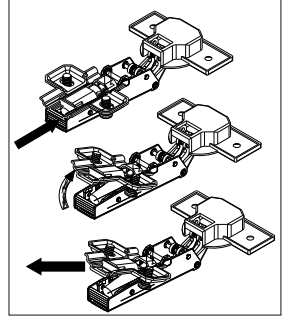

E1-1+D1-1



<p>A1</p>  <p>7x34 2</p>	<p>A2</p>  <p>8 8x35 10</p>	<p>C1</p> 
--	---	--

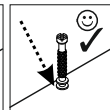
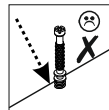
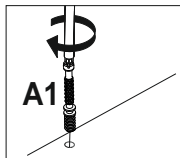
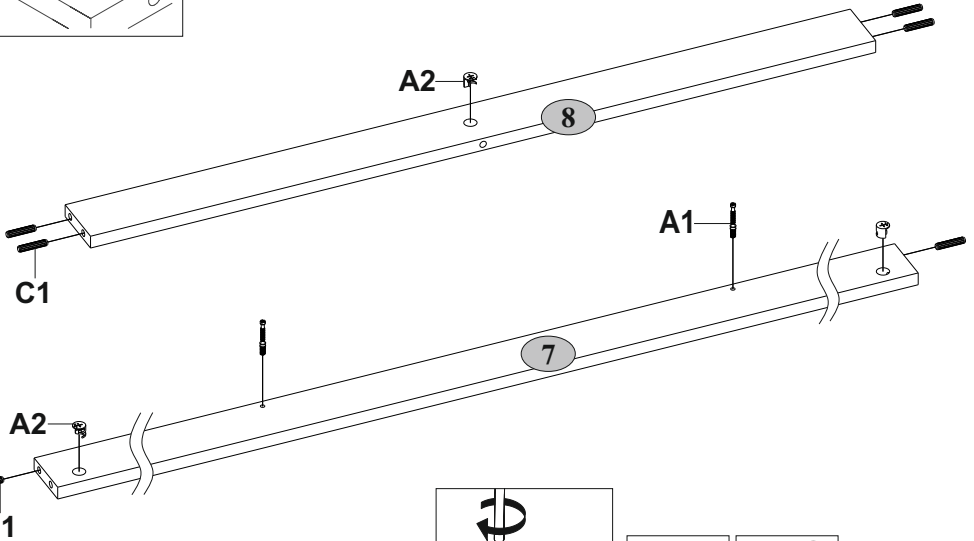
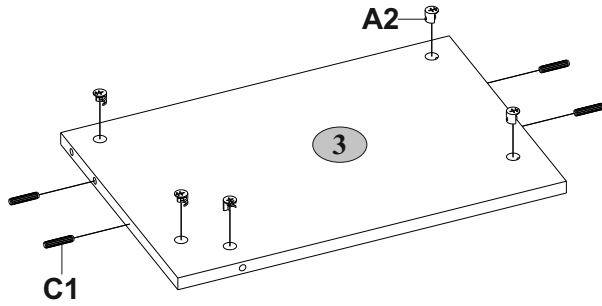
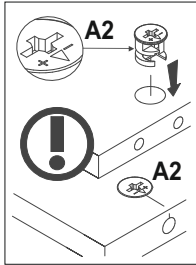
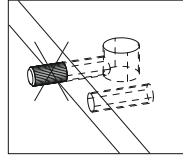
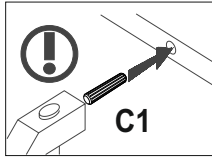

10

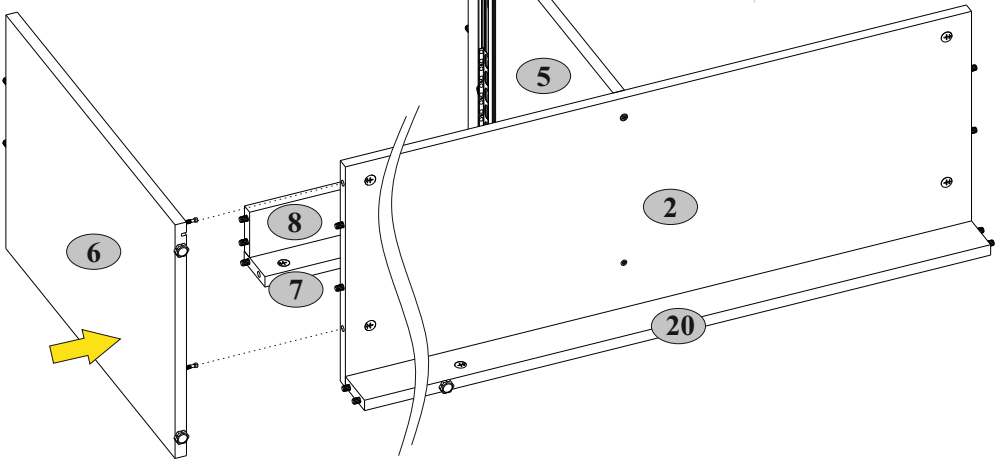
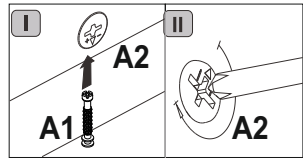

11

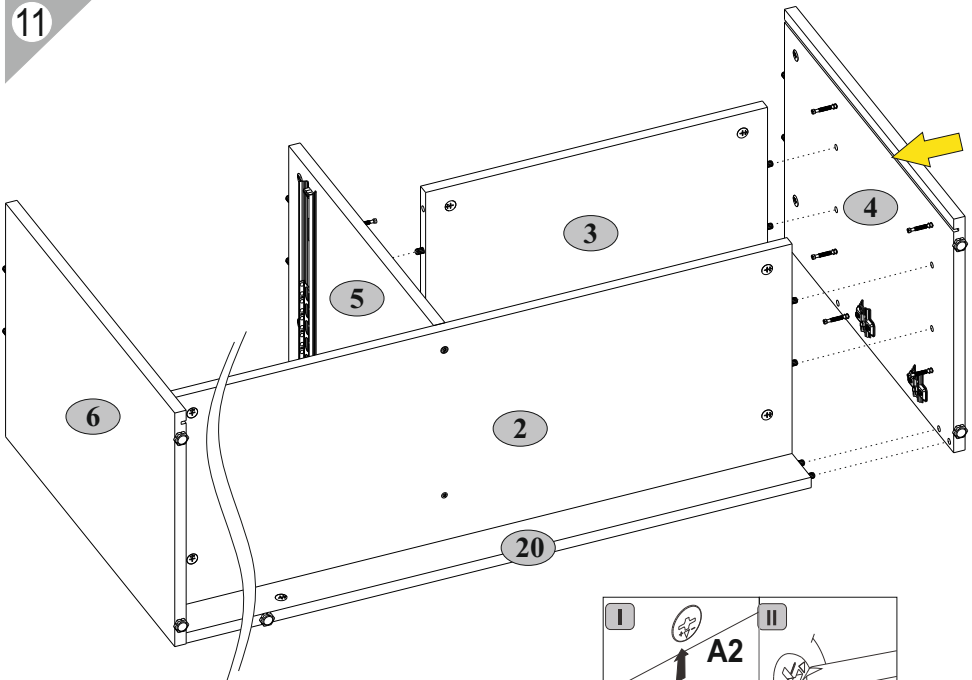
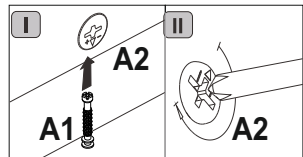

12

A1

7x34

6

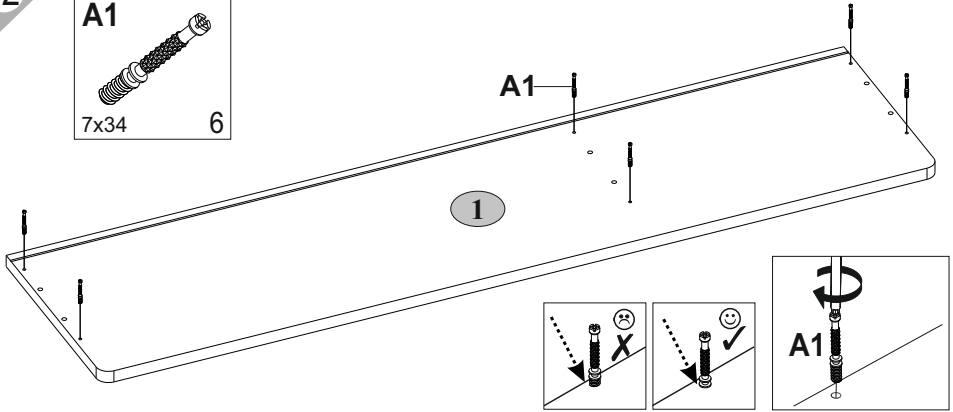

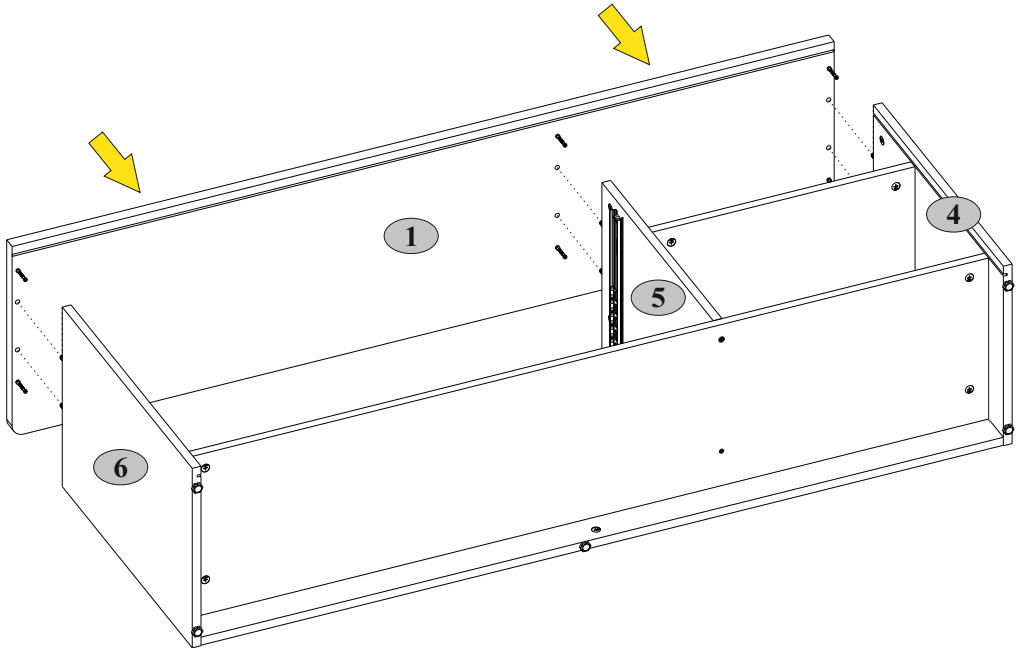
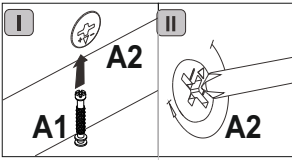

13

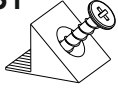
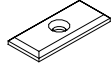

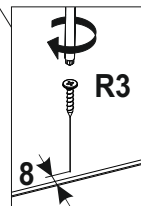
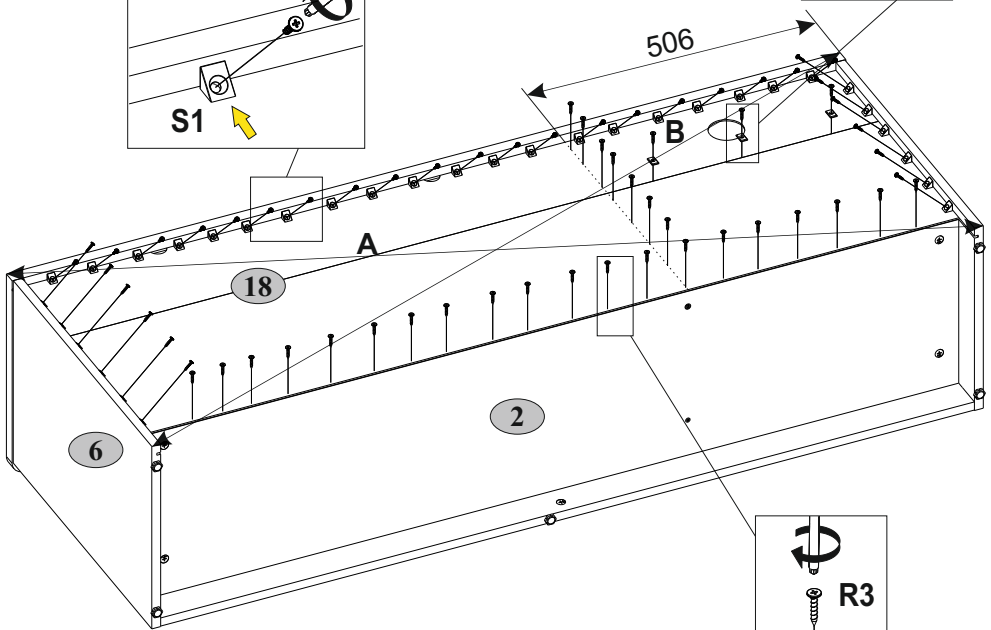
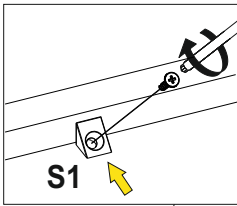
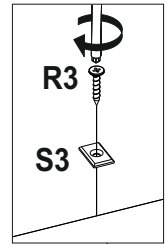
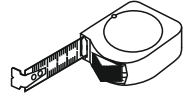
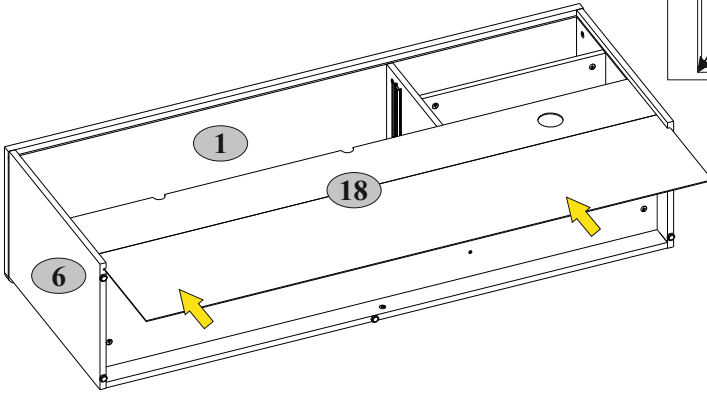
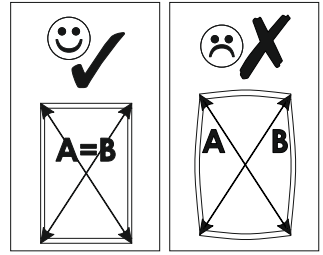
R3  3x20 31	S1  32	S3  3
--	--	---



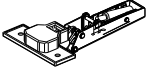

15

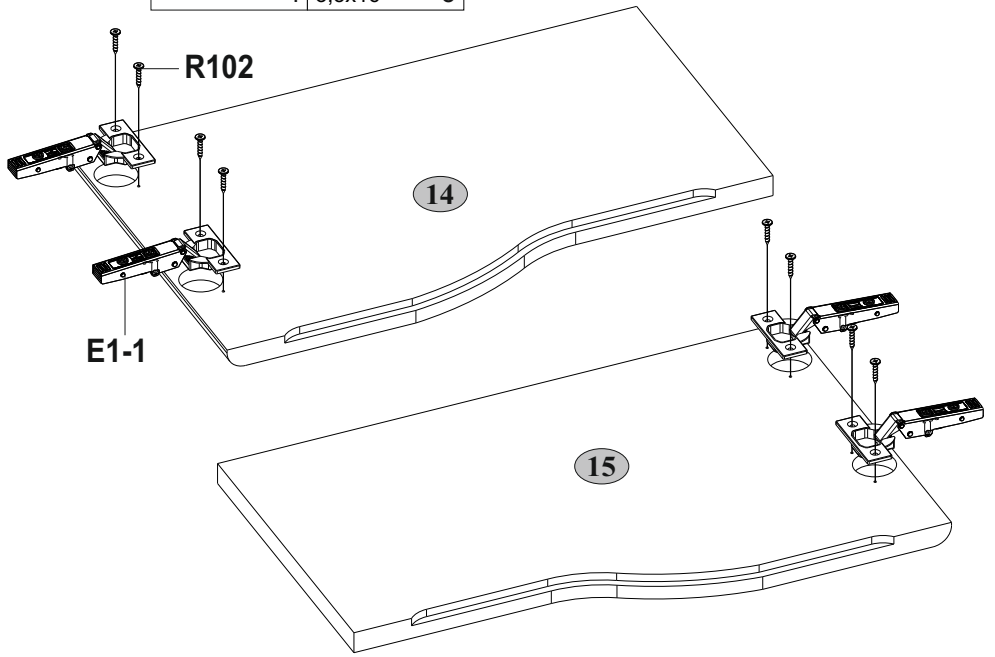
E1-1 	R102 
4	3,5x16 8



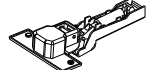

16

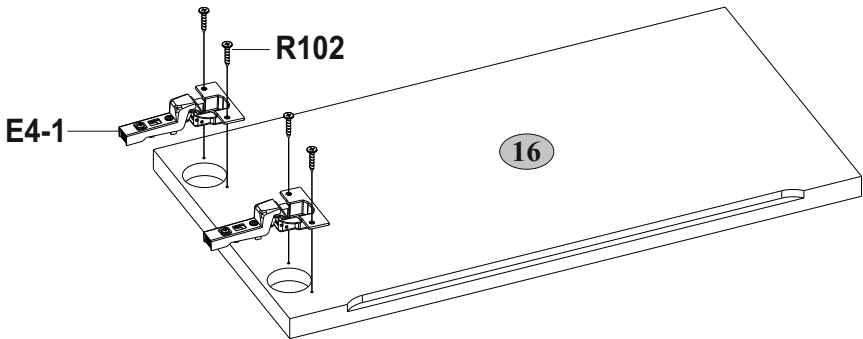
E4-1 	R102 
2	3,5x16 4

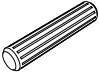

17

C1  8x35 6	R27  5,0x13 4	Z10  300 1
---	--	---

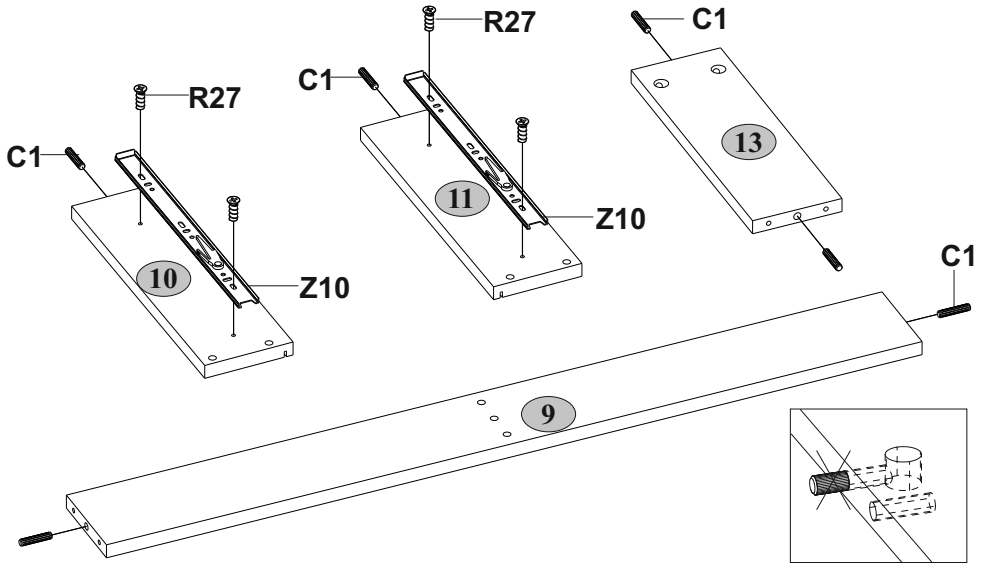
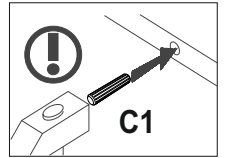

18

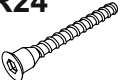
I  S4 1	R24  7x50 6
--	--

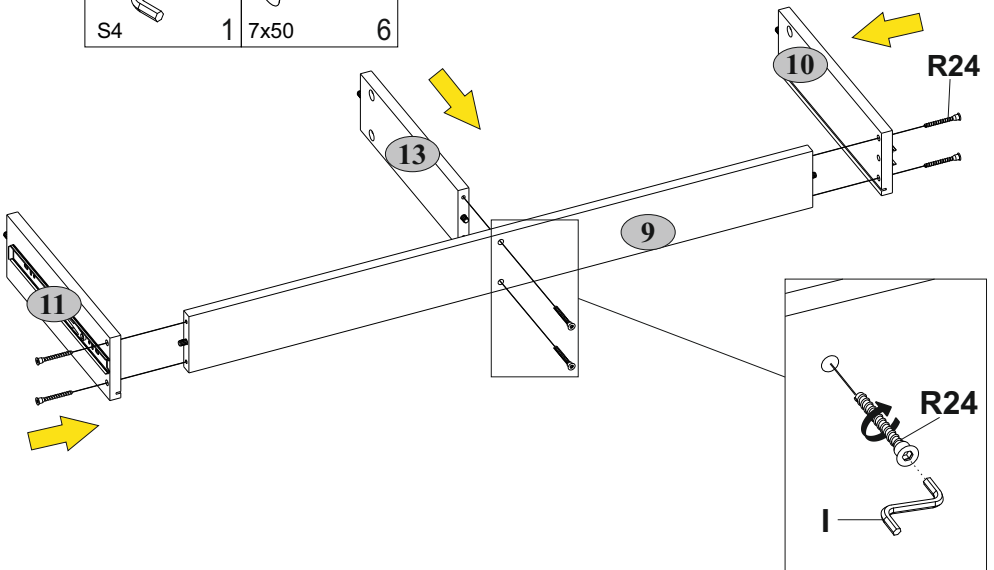

19

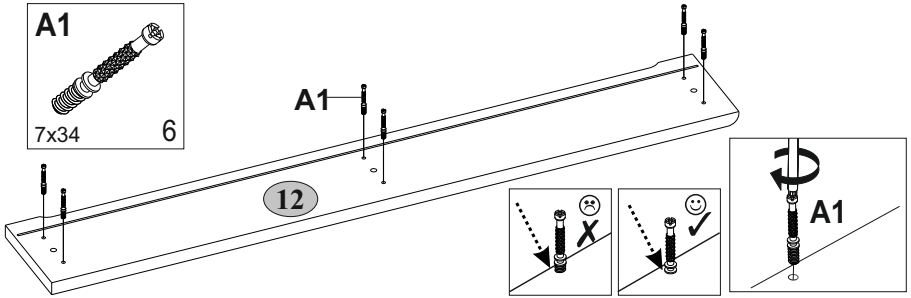
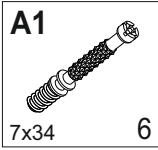

20

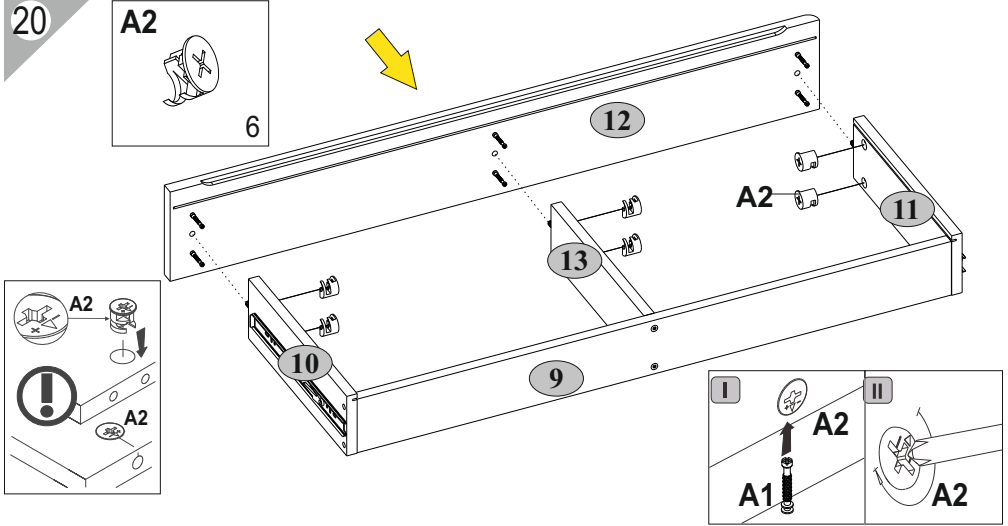
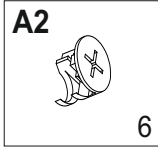

21

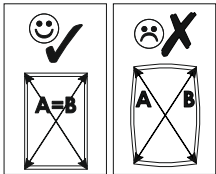
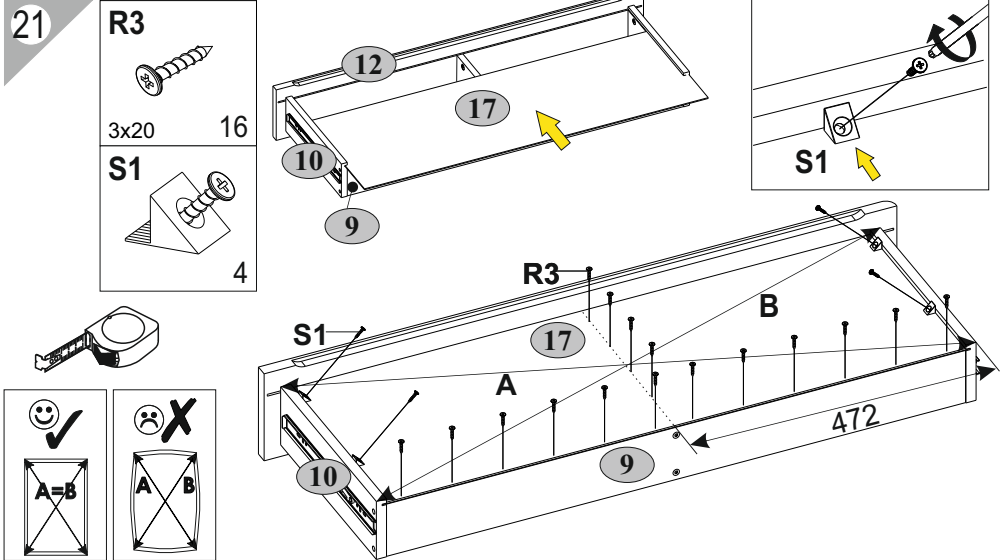
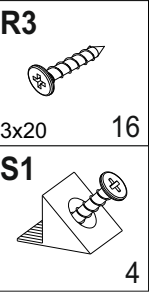

22

B5



10x50

2

R102



3,5x16

4

O2



1

S5



Ø18

8

U



90x35x15

2

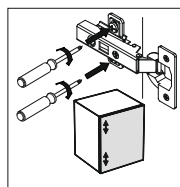
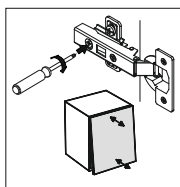
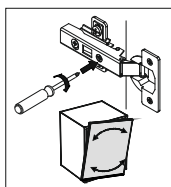
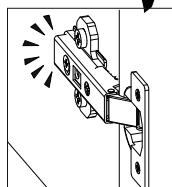
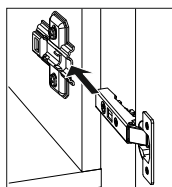
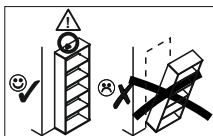
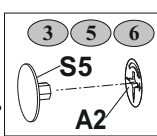
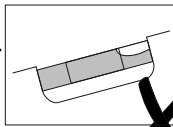
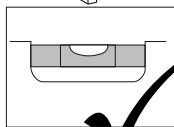
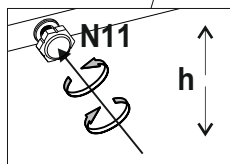
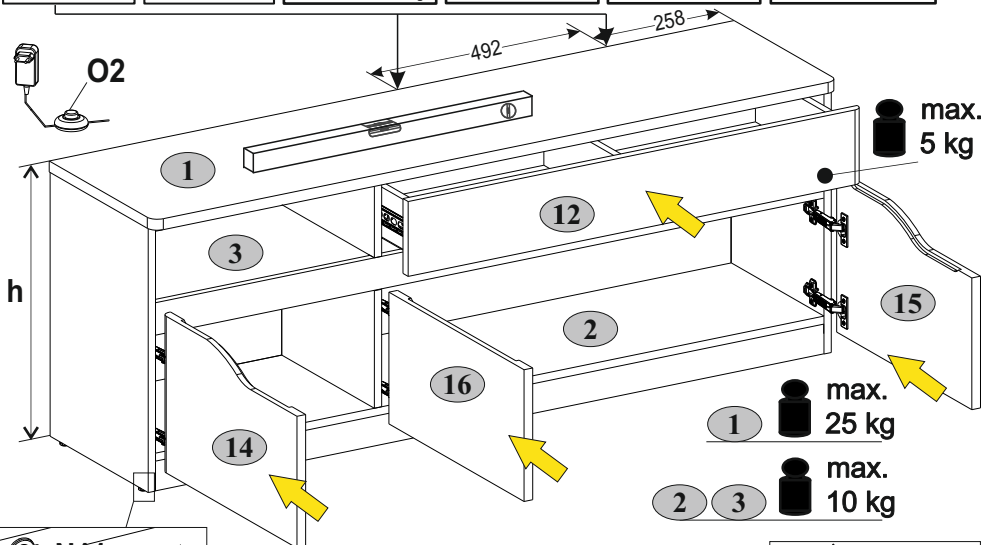
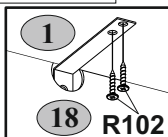
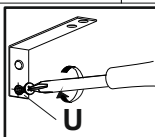
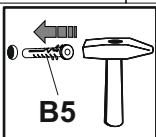
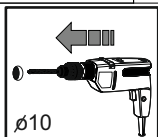
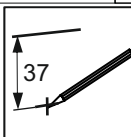
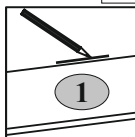

23

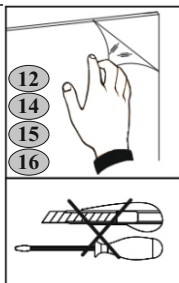

Инструкция по уходу за мебелью и правила эксплуатации

1. Мебель рекомендуется эксплуатировать в бытовых помещениях с температурой воздуха не ниже +2°C и относительной влажностью 45-70 %.
2. Мебель должна быть защищена от воздействия прямых солнечных лучей, так как это вредит внешнему виду изделий и может изменить цвет поверхности.
3. Не следует ставить на поверхность мебели горячие предметы.
4. Случайно попавшую на поверхность изделия влагу, жидкость следует снять сухой тканью.
5. Удаление пыли с полированной или лакированной поверхности следует производить сухой тканью (фланель, миткаль).
6. Полированные и лакированные поверхности мебели рекомендуется освежать специально предназначенными для этого средствами.
7. Очищать стекла рекомендуется специальными составами, нанесенными на мягкую ткань.
8. Не допускается применение соды, стиральных порошков, абразивных паст, порошков и прочих, не предназначенных для ухода за изделиями мебели препаратов.

Гарантии изготовителя.

1. Гарантийный срок эксплуатации изделия - 36 месяца со дня продажи магазином. В период гарантийного срока изготовитель гарантирует ремонт изделий или их замену, если потребителем не нарушены правила эксплуатации.
2. Претензии предъявляются потребителем непосредственно в торгующую организацию, в которой была приобретена мебель, предъявив настоящую "Инструкцию по сборке" и копию товарного чека.
3. Изделие, соответствует требованиям ГОСТ 16371-2014, ТР ТС 025/2012.
4. Срок службы мебели - 5 лет.
5. Предприятие-изготовитель оставляет за собой право вносить изменения в конструкцию изделия, не ухудшая его конструктивные и эксплуатационные характеристики.
6. Для сборки изделий рекомендуется привлекать квалифицированных специалистов.

Запах.

От новой мебели может исходить запах материалов, из которых она изготовлена. Запах может сохраняться в течение трёх недель с момента сборки. Для снижения интенсивности запаха рекомендуется:

-для мягкой мебели - пропылесосить изделие и проветрить помещение.

Повторять 3-4 раза в день.

-для корпусной мебели – протирать тканью, смоченной мягким моющим средством, вытирать чистой сухой тканью и проветривать помещение, предварительно открывая все двери и ящики изделия.

Повторять 3-4 раза в день.

Важно! Сохраните, пожалуйста, инструкцию в случае повторной сборки мебели или рекламации. В случае составления рекламации пользуйтесь, пожалуйста, обозначением из инструкции сборки.

Инструкция по сборке

Набор мебели для общей комнаты

«AMBER»

Тумба RTV 3D1SN

AH-060.03.00.00

ИООО “ АНРЭКС ”

Республика Беларусь, 224004
г.Брест, ул. Катин Бор, 119
тел/факс (+375162) 29-74-68



ЕАЭС №BY/112 11.01. ТР025 018 05437

от 7.04.2020
по 6.04.2025