

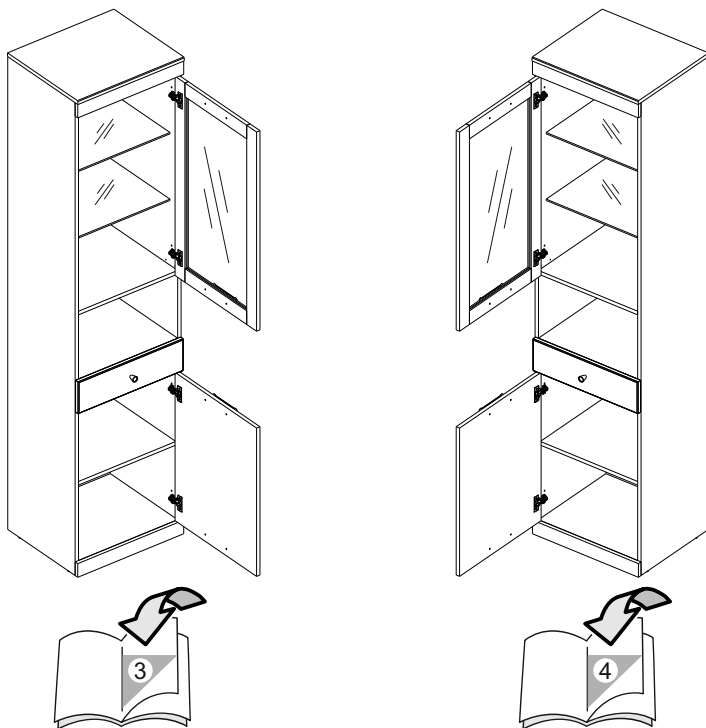

инструкция по сборке  
Набор мебели для общей комнаты  
«Дениз»

**3482 дс дуб веллингтон черный**  
**Шкаф одностворчатый**



габаритные размеры:

высота — 2100 мм  
ширина — 502 мм  
глубина — 431 мм

Дата выпуска

единая справочная служба:  
**8 800 100-50-22**  
(звонок по России бесплатный)



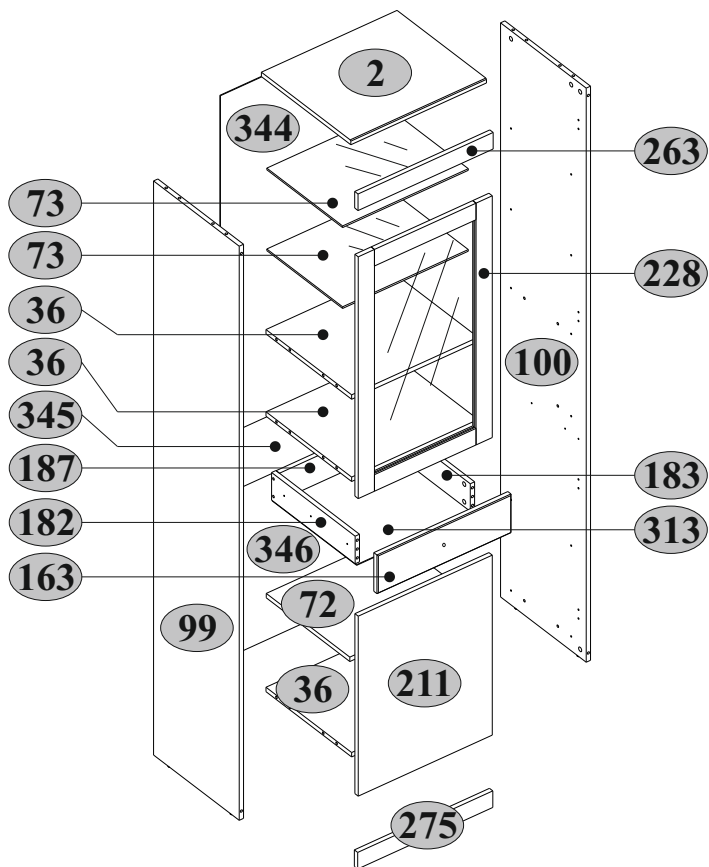



**LAZURIT** МЕБЕЛЬ

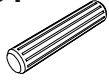
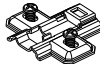

№ п/п	Наименование	Длина мм	Ширина мм	Толщина мм	Кол-во шт.	№ пачки
2	Щит верхний	502	428	16	1	1/3
36	Полка соединительная	468	410	16	3	1/3
72	Полка переставная	466	400	16	1	1/3
73	Полка стеклянная	465	363	6	2	1/3
99	Стенка боковая левая	2080	410	16	1	3/3
100	Стенка боковая правая	2080	410	16	1	3/3
163	Панель передняя ящика	496	140	16	1	2/3
182	Стенка боковая ящика левая	400	100	16	1	1/3
183	Стенка боковая ящика правая	400	100	16	1	1/3
187	Стенка задняя ящика	410	100	16	1	1/3
211	Дверь	652	496	16	1	2/3
228	Дверь-витрина	876	496	16	1	2/3
263	Планка горизонтальная	500	60	16	1	2/3
275	Царга	500	60	16	1	1/3
313	Дно ящика	440	405	2,5	1	2/3
344	Стенка задняя верхняя	946	496	2,5	1	2/3
345	Стенка задняя малая	496	298	2,5	1	2/3
346	Стенка задняя нижняя	804	496	2,5	1	2/3
	Комплект фурнитуры				1	1/3





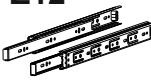

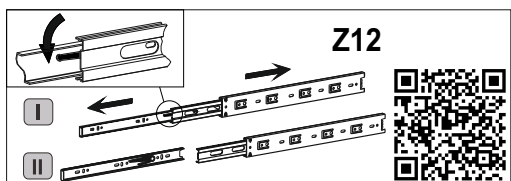
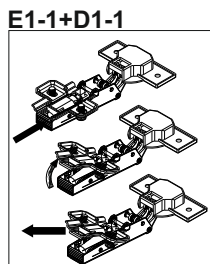
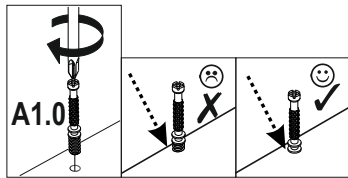
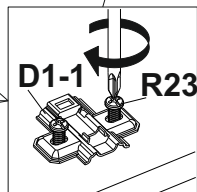
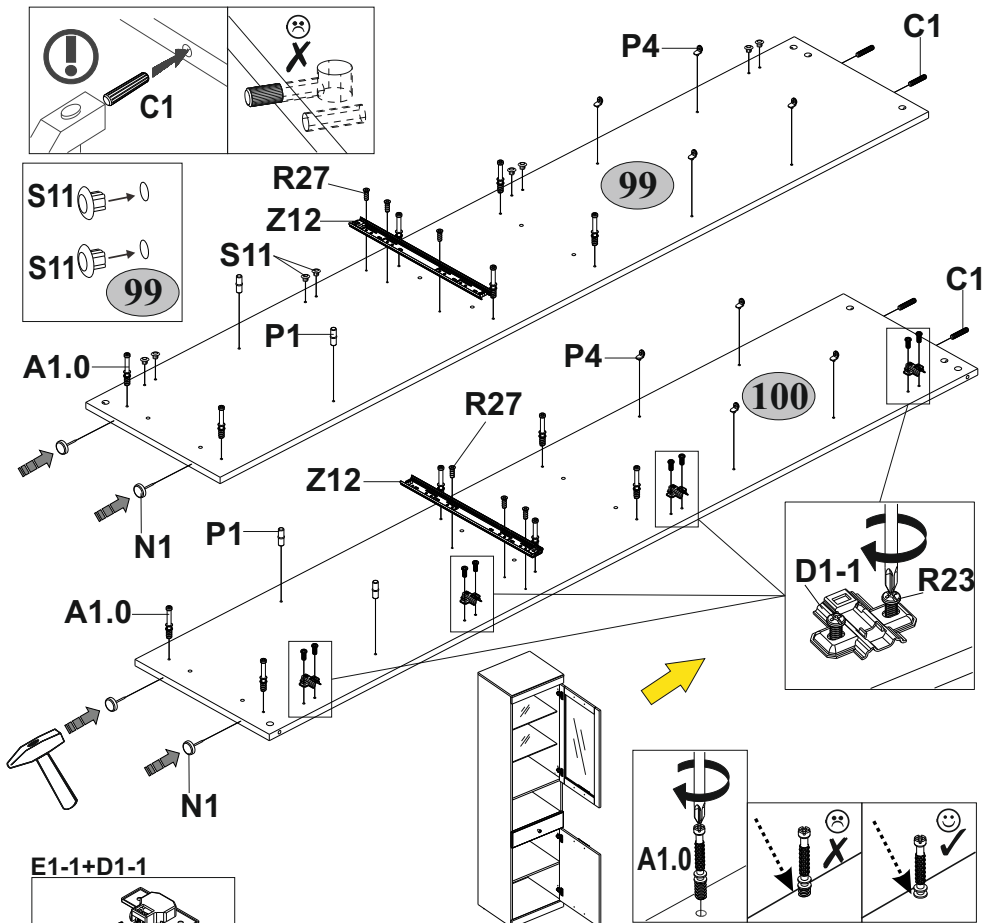
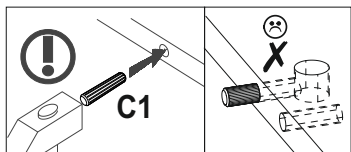

3

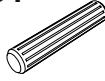
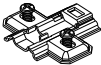
<b>A1.0</b>  5x28 12	<b>C1</b>  8x35 4	<b>D1-1</b>  4	<b>N1</b>  4	<b>P1</b>  4 Ø5 4
<b>P4</b>  8	<b>R23</b>  6,3x13 8	<b>R27</b>  5,0x13 6	<b>S11</b>  Ø8 8	<b>Z12</b>  400 1

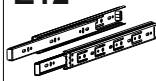

4

<b>A1.0</b>  5x28 12	<b>C1</b>  8x35 4	<b>D1-1</b>  4	<b>N1</b>  4	<b>P1</b>  4 Ø5 4
<b>P4</b>  8	<b>R23</b>  6,3x13 8	<b>R27</b>  5,0x13 6	<b>S11</b>  Ø8 8	<b>Z12</b>  400 1

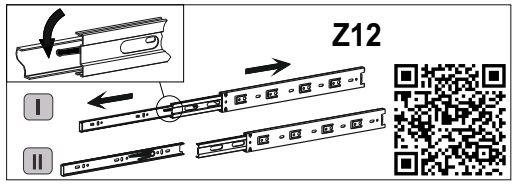
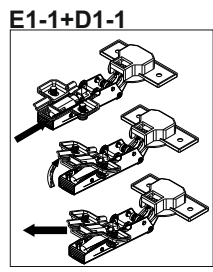
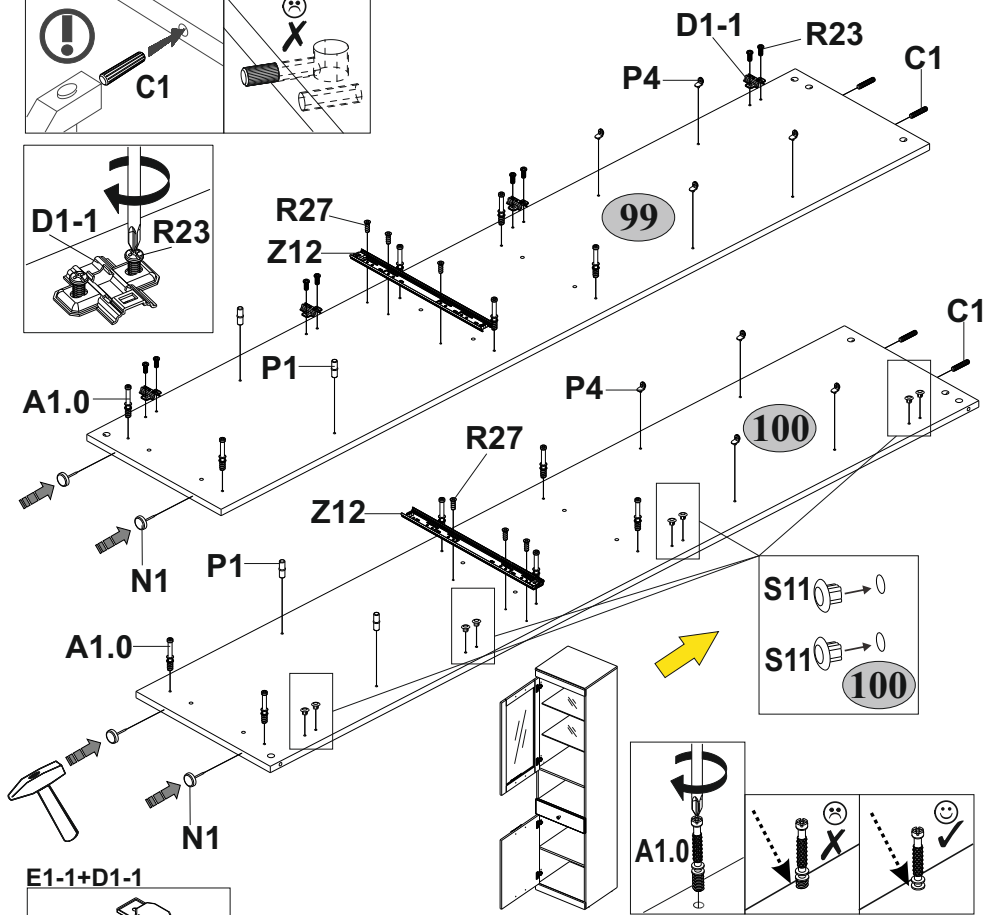
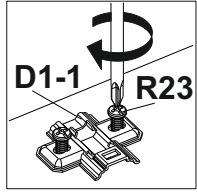
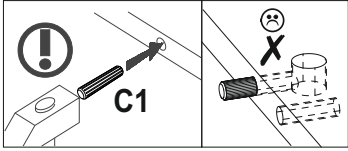

5

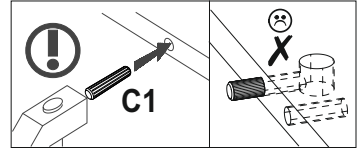
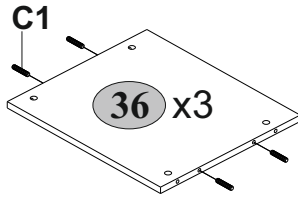
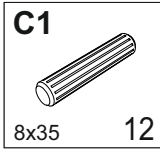

6

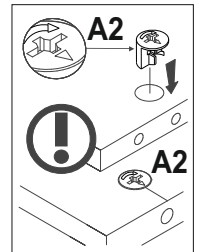
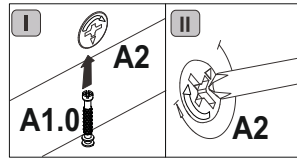
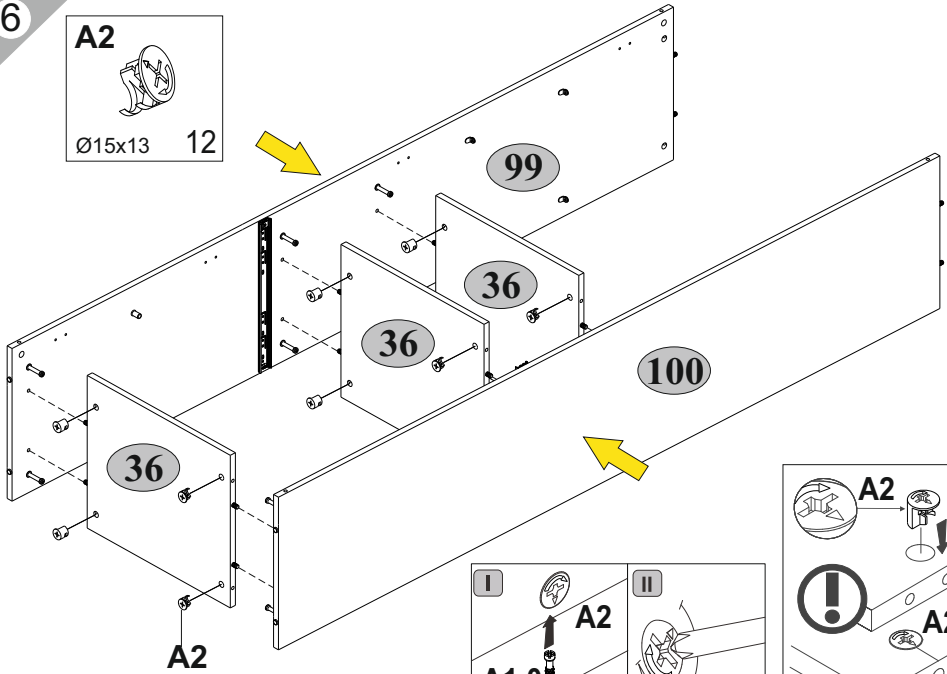
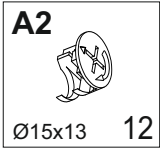

7

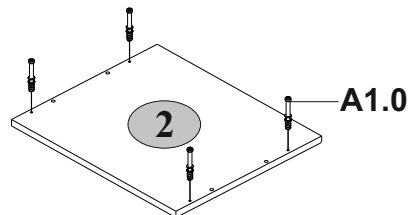
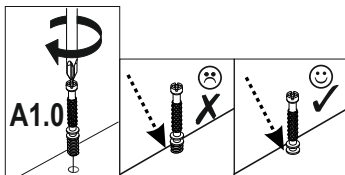
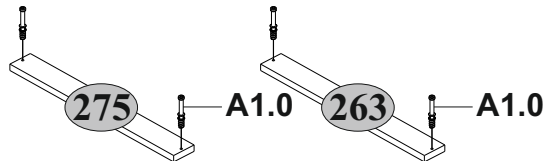
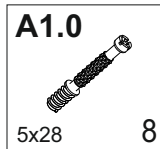

8

A2



Ø15x13 4

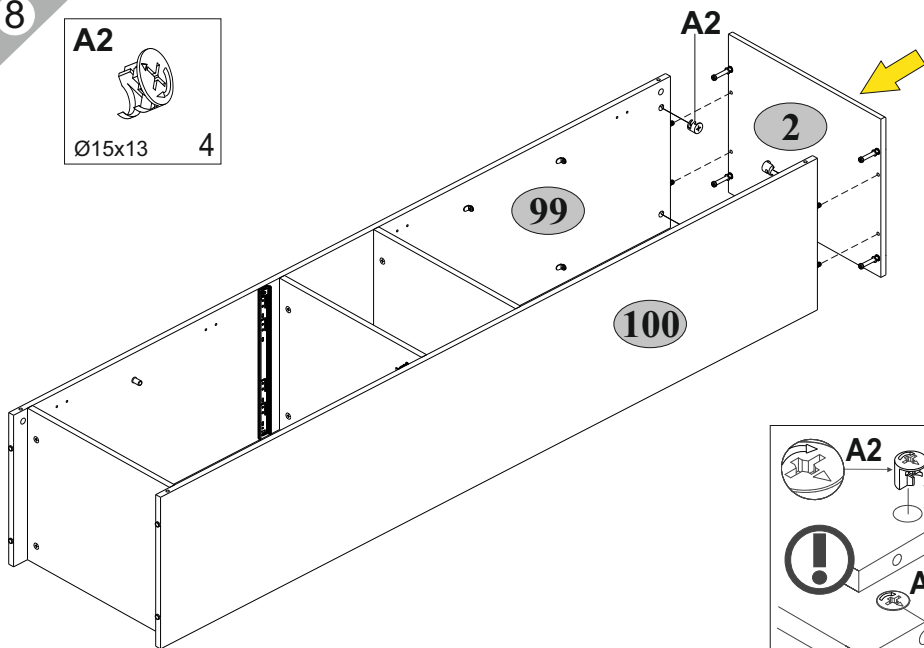

9



A2

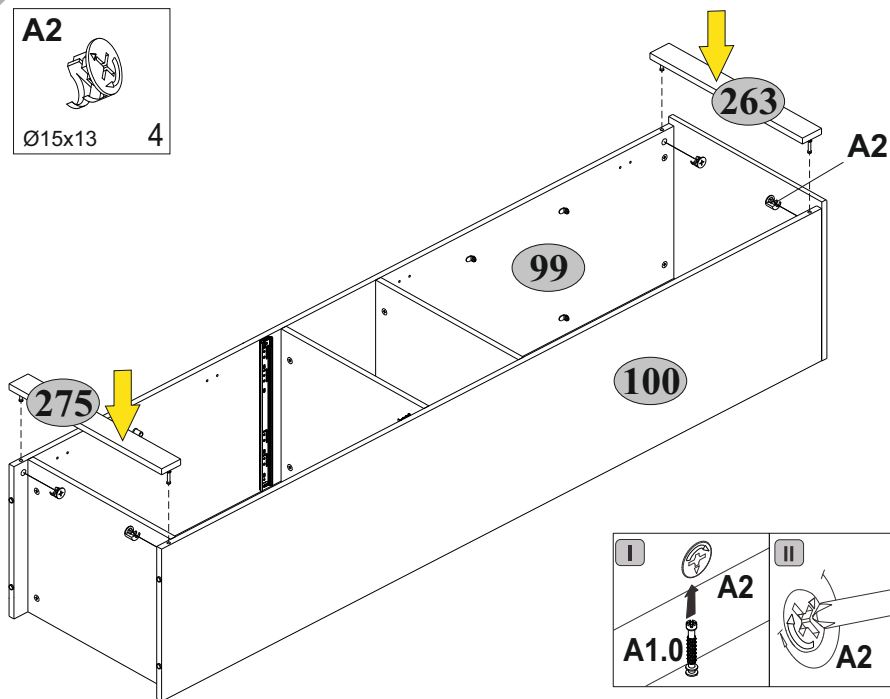

Ø15x13 4



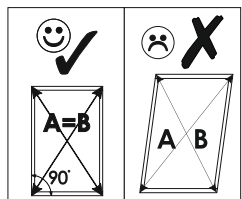
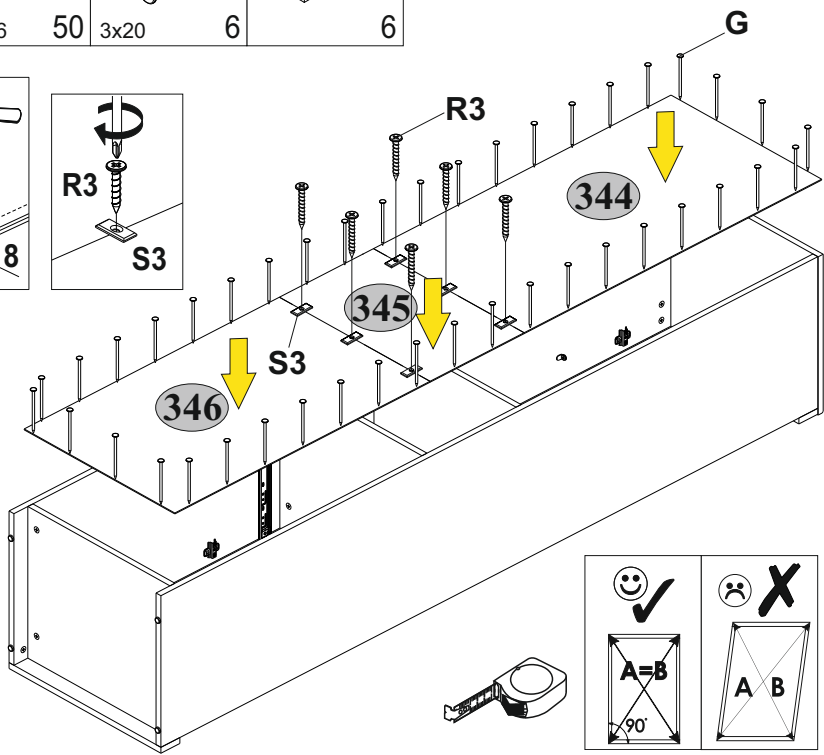
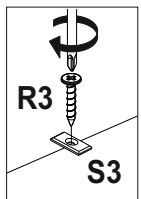
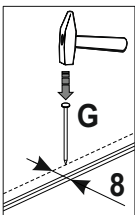

10

<b>G</b>  1,5x26 50	<b>R3</b>  3x20 6	<b>S3</b>  6 6
--	--	---



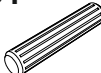

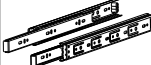

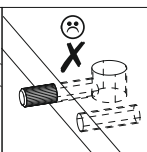
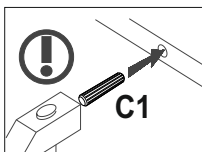
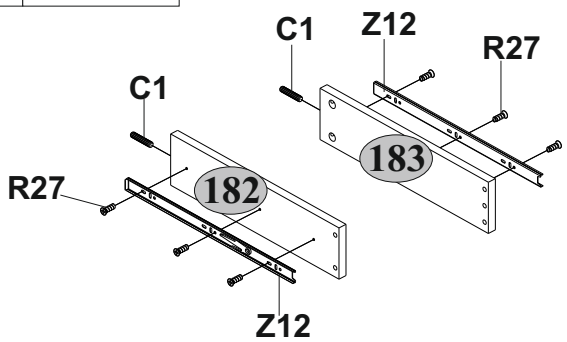



11

<b>C1</b>  8x35 2	<b>R27</b>  5,0x13 6	<b>Z12</b>  400 1
--	---	--

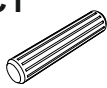

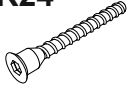

12



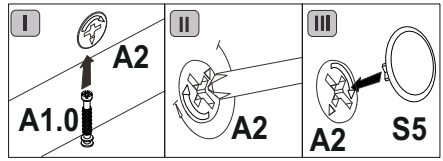
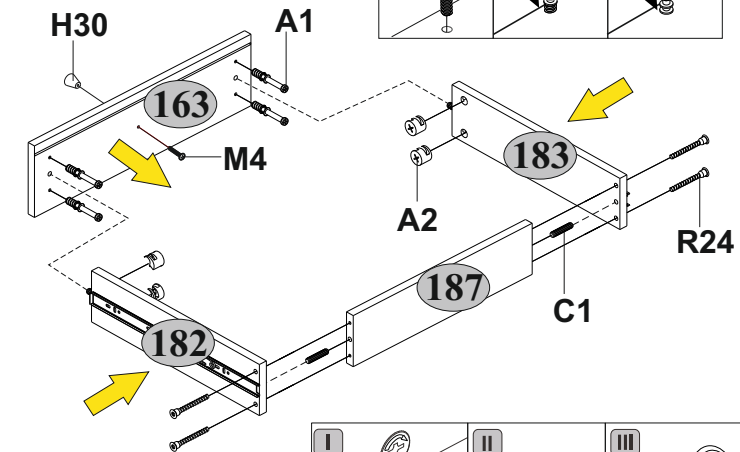
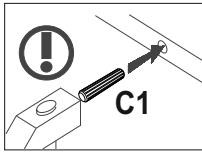
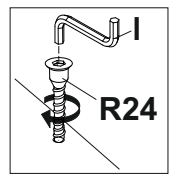
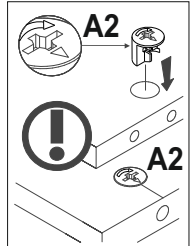
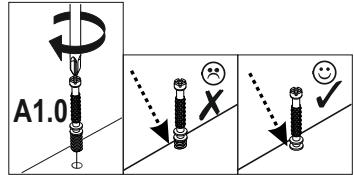

<b>A1.0</b>  5x28      4	<b>A2</b>  Ø15x13      4	<b>C1</b>  8x35      2	<b>H30</b>  1	<b>I</b>  S4      1
<b>M4</b>  M4x22      1	<b>R24</b>  7x50      4	<b>S5</b>  Ø18      4		



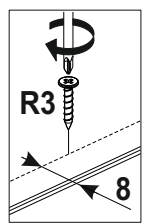
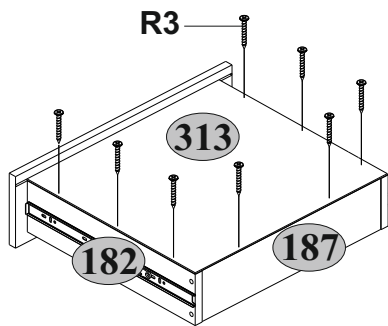
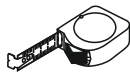
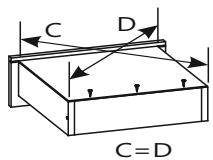



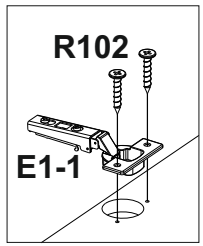
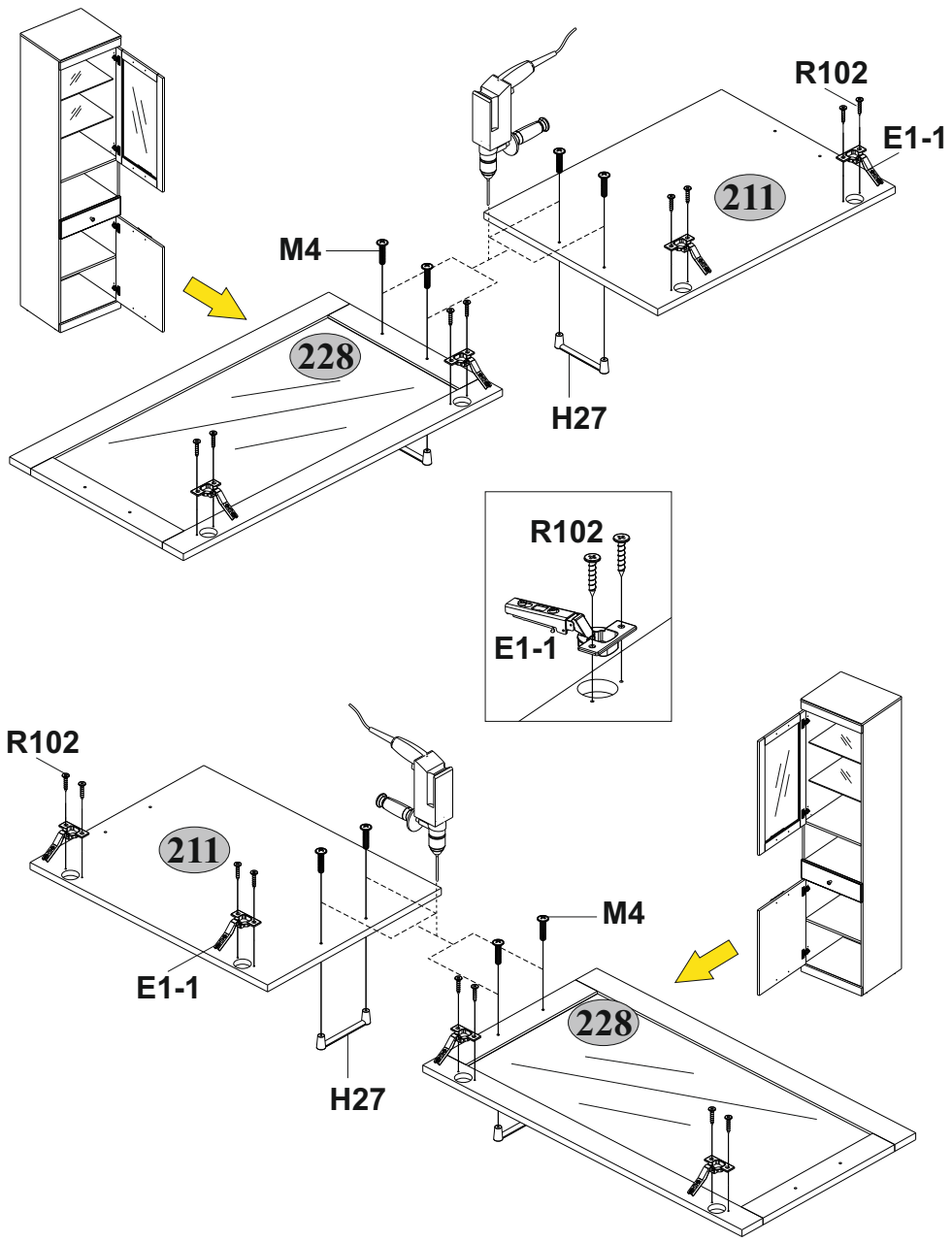

13

<b>R3</b>  3x20      8
---



<p><b>E1-1</b></p>  <p>4</p>	<p><b>H27</b></p>  <p>2</p>	<p><b>M4</b></p>  <p>M4x22</p> <p>4</p>	<p><b>R102</b></p>  <p>3,5x16</p> <p>8</p>
---	--	--	---



<b>B5</b>  10x50    1	<b>Q</b>  1,5x7    4	<b>R102</b>  3,5x16    2	<b>S5</b>  Ø18    10	<b>U</b>  90x35x15    1
--	---	---	---	--

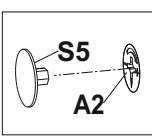
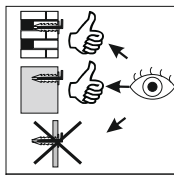
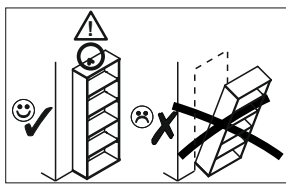
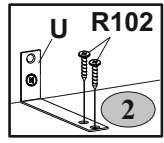
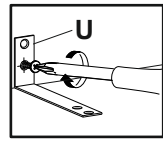
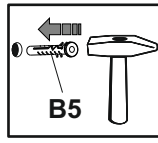
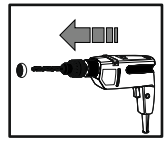
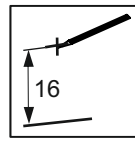
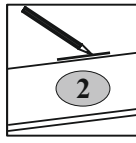

 max. 3 kg

 max. 5 kg  
36   72   73

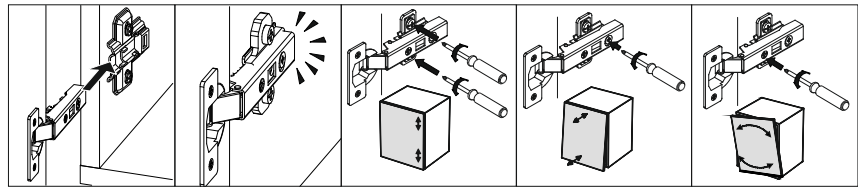
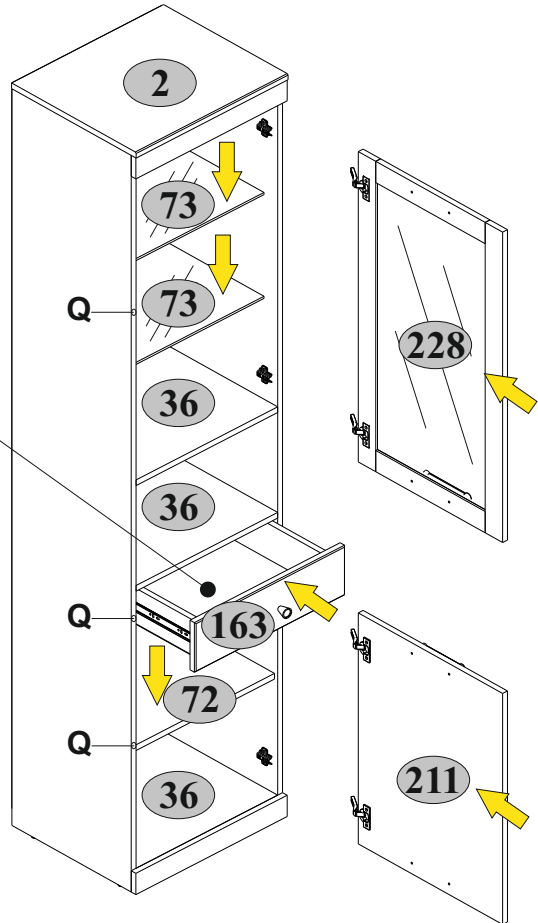



## Инструкция по уходу за мебелью и правила эксплуатации

1. Мебель рекомендуется эксплуатировать в бытовых помещениях с температурой воздуха не ниже +2°C и относительной влажностью 45-70 %.
2. Мебель должна быть защищена от воздействия прямых солнечных лучей, так как это вредит внешнему виду изделий и может изменить цвет поверхности.
3. Не следует ставить на поверхность мебели горячие предметы.
4. Случайно попавшую на поверхность изделия влагу, жидкость следует снять сухой тканью.
5. Удаление пыли с полированной или лакированной поверхности следует производить сухой тканью (фланель, миткаль).
6. Полированные и лакированные поверхности мебели рекомендуется освежать специально предназначенными для этого средствами.
7. Очищать стекла рекомендуется специальными составами, нанесенными на мягкую ткань.
8. Не допускается применение соды, стиральных порошков, абразивных паст, порошков и прочих, не предназначенных для ухода за изделиями мебели препаратов.

### Гарантии изготовителя

1. Гарантийный срок эксплуатации изделия - 36 месяцев со дня продажи магазином. В период гарантийного срока изготовитель гарантирует ремонт изделий или их замену, если потребителем не нарушены правила эксплуатации.
2. Претензии предъявляются потребителем непосредственно в торгующую организацию, в которой была приобретена мебель, предъявив настоящую "Инструкцию по сборке" и копию товарного чека.
3. Изделие, соответствует требованиям ГОСТ 16371-2014, ТР ТС 025/2012, ЕАЭС № ВУ/112 11.01. ТР025 018.01 00279 от 22.06.2021 по 21.06.2026.
4. Срок службы мебели - 5 лет.
5. Предприятие-изготовитель оставляет за собой право вносить изменения в конструкцию изделия, не ухудшая его конструктивные и эксплуатационные характеристики.
6. Для сборки изделий рекомендуется привлекать квалифицированных специалистов.

### Запах.

От новой мебели может исходить запах материалов, из которых она изготовлена. Запах может сохраняться в течение трёх недель с момента сборки. Для снижения интенсивности запаха рекомендуется:

-для мягкой мебели - пропылесосить изделие и проветрить помещение.

Повторять 3-4 раза в день.

-для корпусной мебели – протирать тканью, смоченной мягким моющим средством, вытирать чистой сухой тканью и проветривать помещение, предварительно открывая все двери и ящики изделия.

Повторять 3-4 раза в день.

**Важно!** Сохраните, пожалуйста, инструкцию в случае повторной сборки мебели или рекламации. В случае составления рекламации пользуйтесь, пожалуйста, обозначением из инструкции сборки.