

EAC

инструкция по сборке
Набор мебели для общей комнаты
«ДЕГА»
8712 д гикори кингстон серый
Стол журнальный

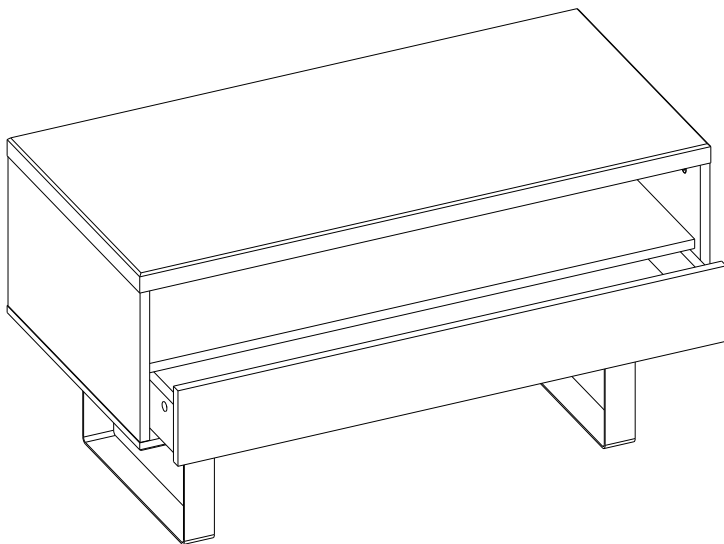

габаритные размеры:

высота — 522 мм
ширина — 950 мм
глубина — 470 мм

Дата выпуска

единая справочная служба:
8 800 100-50-22
(звонок по России бесплатный)





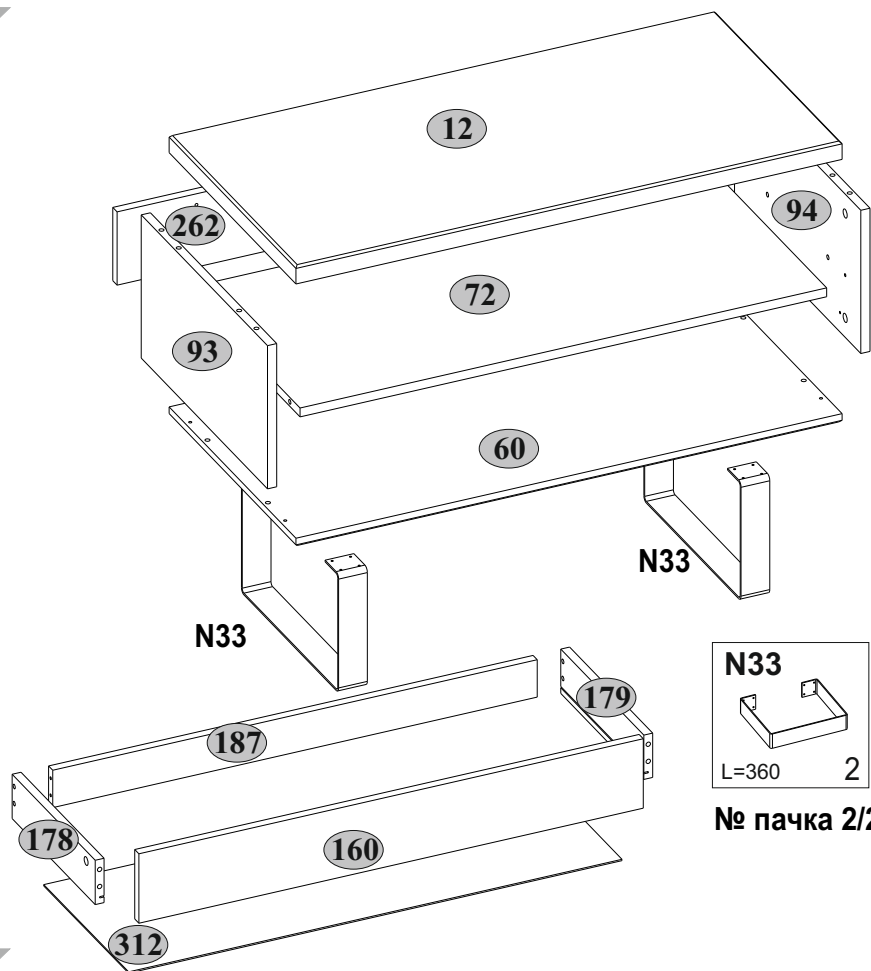



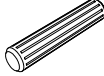

LAZURIT 

1

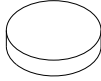



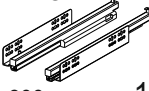

2

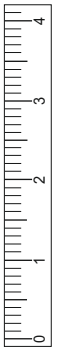
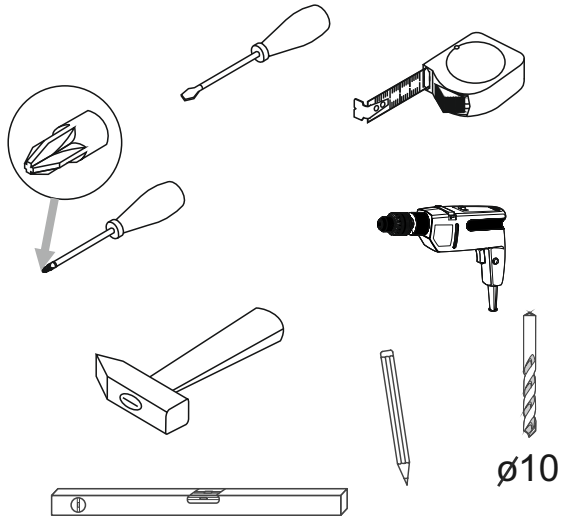
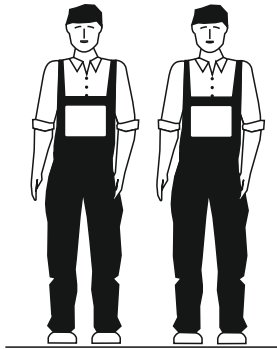
№ п/п	Наименование	Длина мм	Ширина мм	Толщина мм	Кол-во шт.	№ пачки
12	Крышка	950	470	32	1	1/2
60	Щит нижний	950	470	16	1	1/2
72	Полка соединительная	916	428	16	1	1/2
93	Стенка боковая левая	258	468	16	1	1/2
94	Стенка боковая правая	258	468	16	1	1/2
160	Панель передняя ящика	912	130	16	1	1/2
178	Стенка боковая ящика левая	320	83	16	1	1/2
179	Стенка боковая ящика правая	320	83	16	1	1/2
187	Стенка задняя ящика	876	70	16	1	1/2
262	Щит передний	916	132	16	1	1/2
312	Дно ящика	890	325	2,5	1	1/2

A1  7x34 17	A2  Ø15x12 17	C1  8x35 18	I  S4 1
L1  320 2	Q5  4	R3  3x20 8	R24  7x50 4
R27  5,0x13 4	R102  3,5x16 20	S5  Ø18 6	Z29  300 1

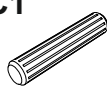

4

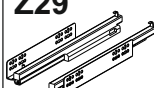
A1  7x34	A2  4 Ø15x12	C1  8 8x35	R27  14 5,0x13	Z29  4 300
--	--	--	--	--

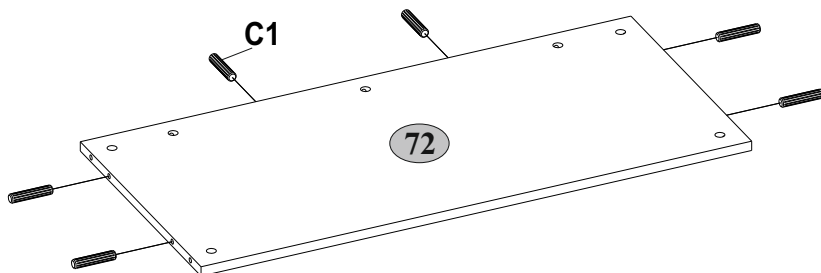
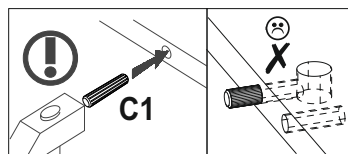
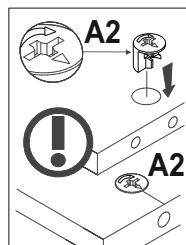
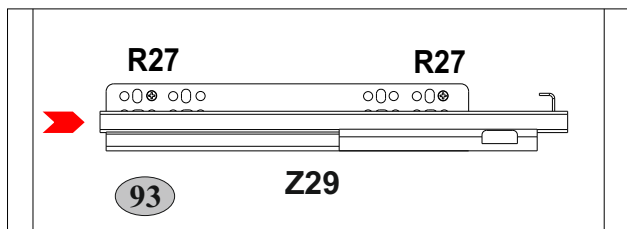
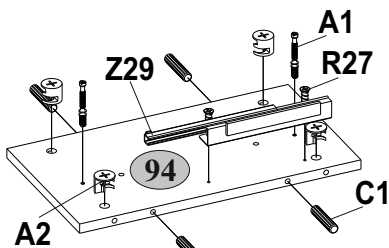
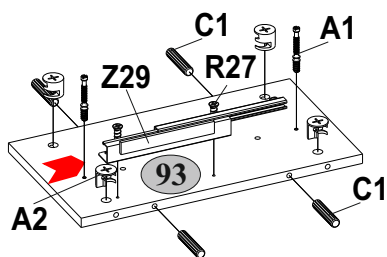
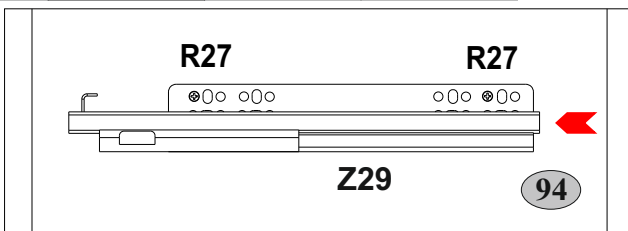
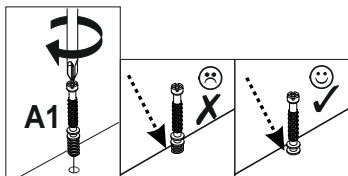

5

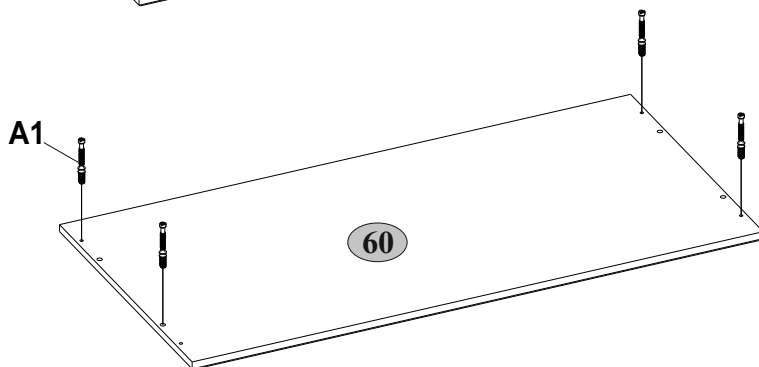
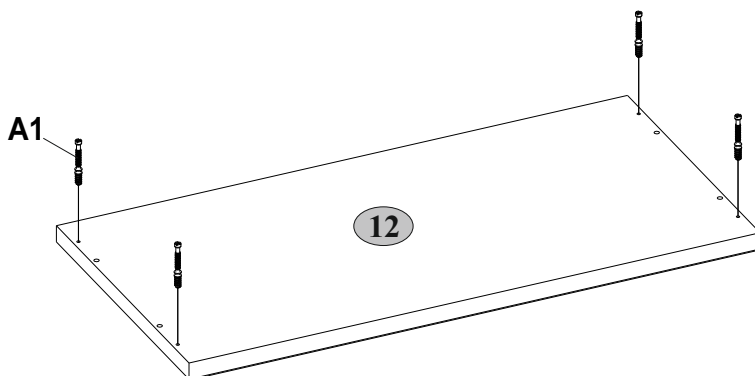
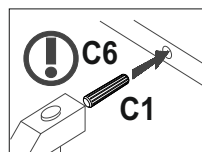
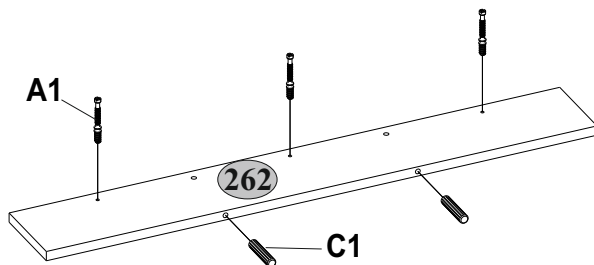
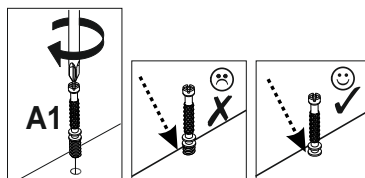
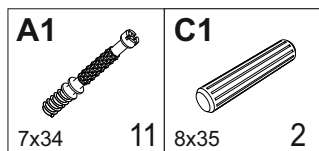

6

A2



Ø15x12

4

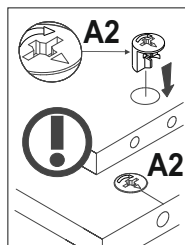
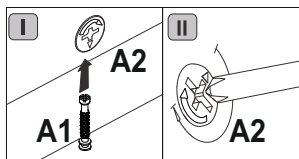
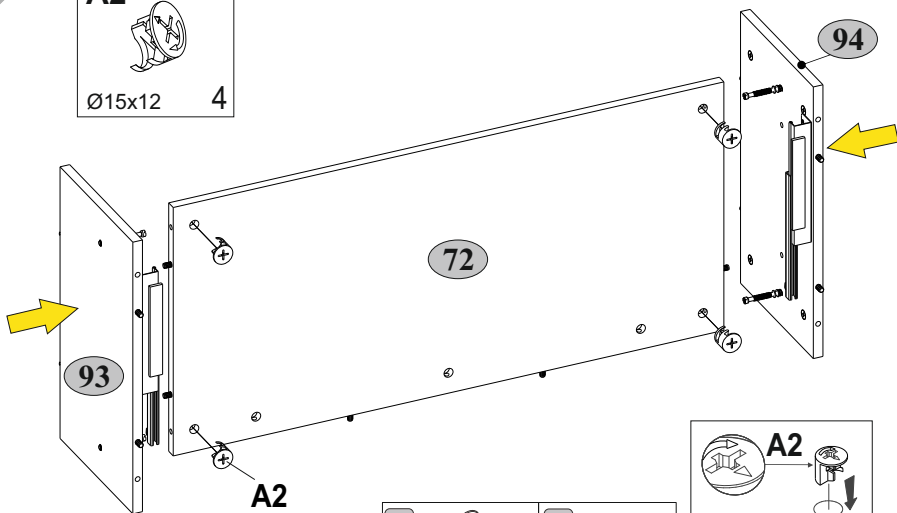

7

A2



Ø15x12

3

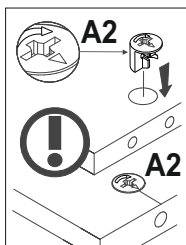
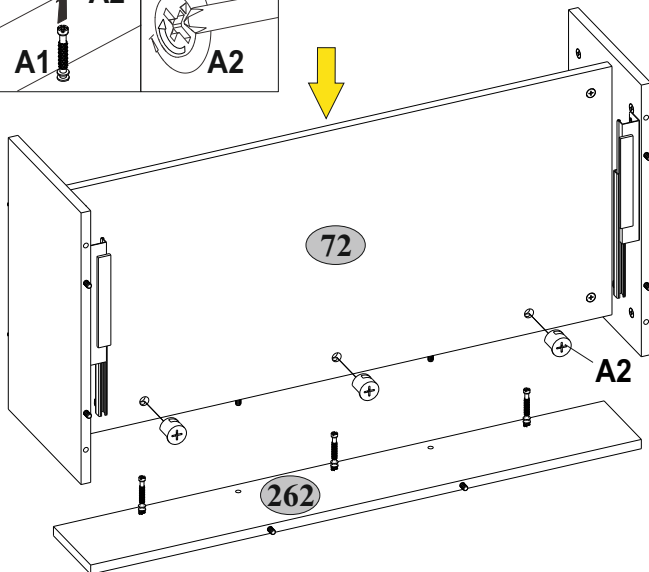
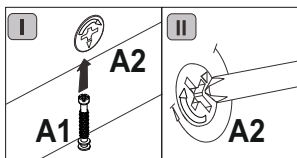

8

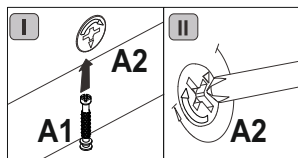
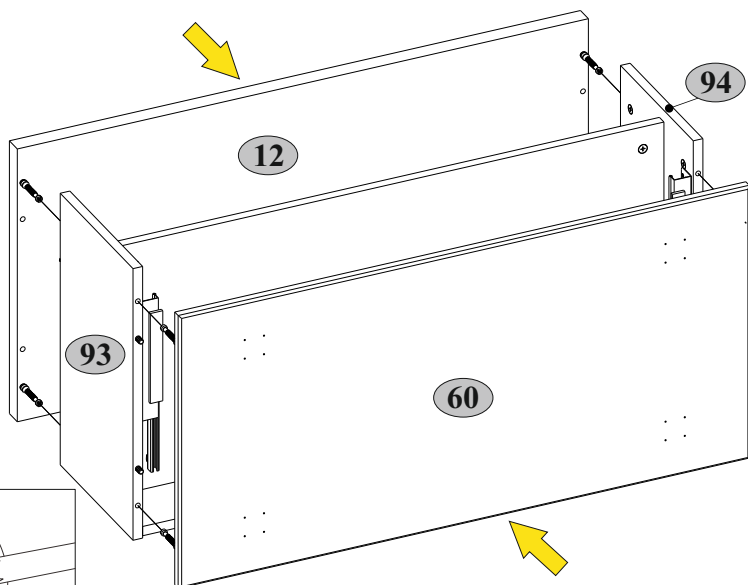

9

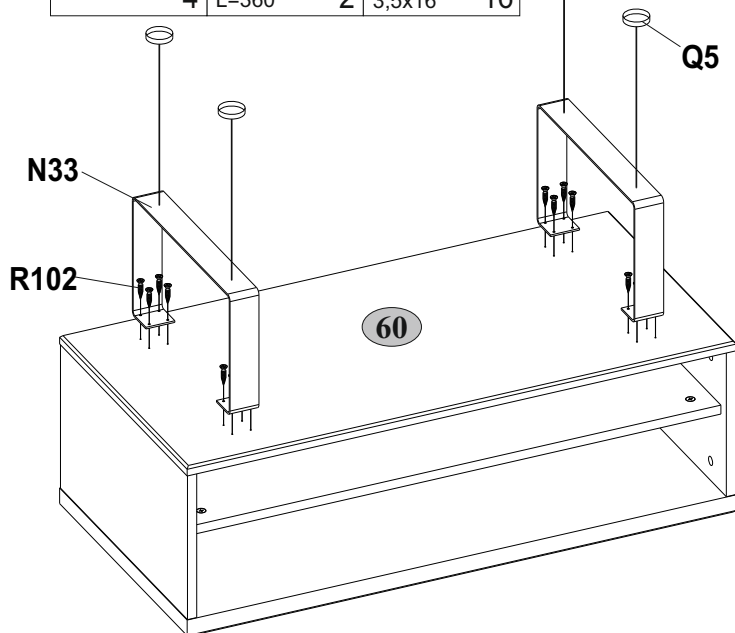
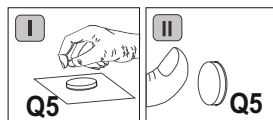
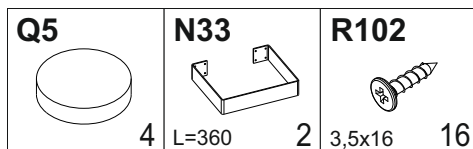

10

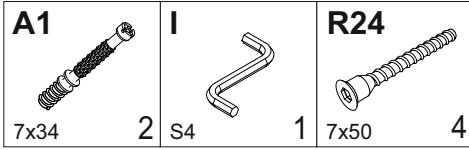

A1

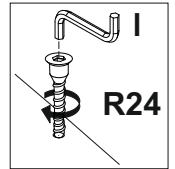
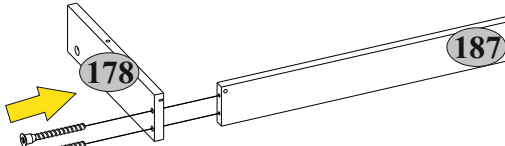
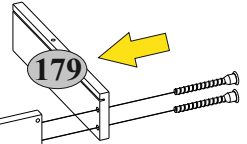
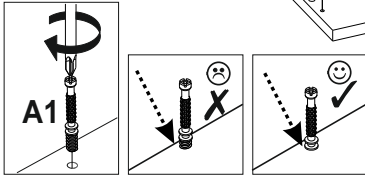
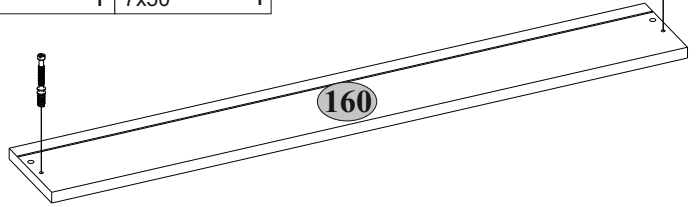



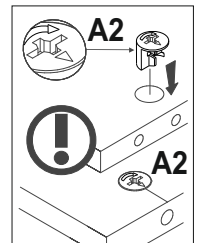
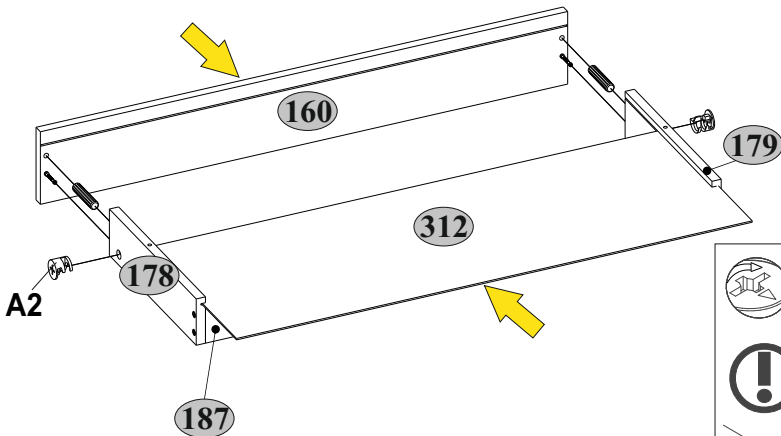
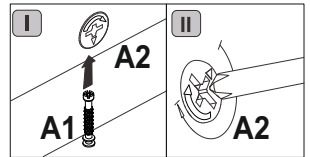
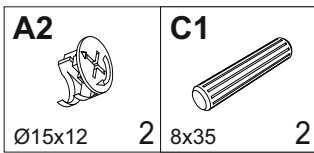

R24

11



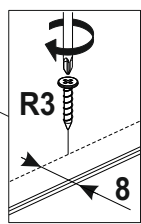
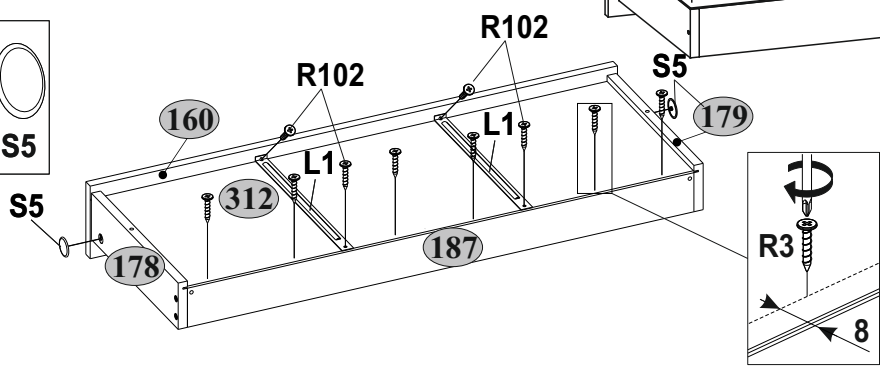
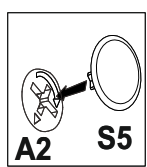
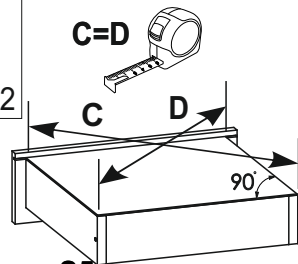

12

L1  320 2	R3  3x20 6	R102  3,5x16 4	S5  Ø18 2
---	--	--	---





13

R3  3x20 2
--

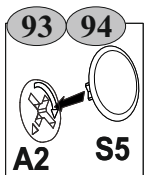
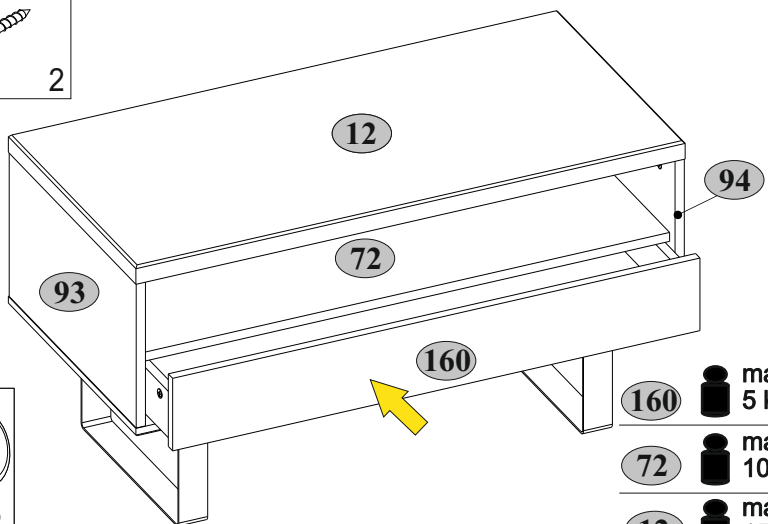
S5  Ø18 4



- 160**  max. 5 kg
- 72**  max. 10 kg
- 12**  max. 15 kg

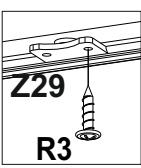
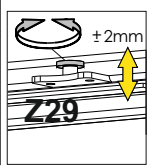
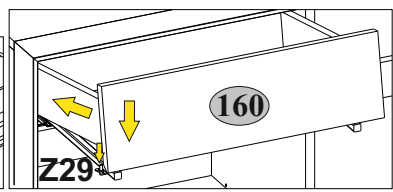
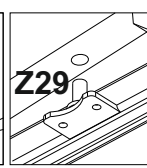
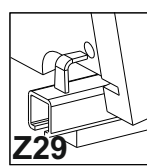



Инструкция по уходу за мебелью и правила эксплуатации

1. Мебель рекомендуется эксплуатировать в бытовых помещениях с температурой воздуха не ниже +2°C и относительной влажностью 45-70 %.
2. Мебель должна быть защищена от воздействия прямых солнечных лучей, так как это вредит внешнему виду изделий и может изменить цвет поверхности.
3. Не следует ставить на поверхность мебели горячие предметы.
4. Случайно попавшую на поверхность изделия влагу, жидкость следует снять сухой тканью.
5. Удаление пыли с полированной или лакированной поверхности следует производить сухой тканью (фланель, миткаль).
6. Полированные и лакированные поверхности мебели рекомендуется освежать специально предназначенными для этого средствами.
7. Очищать стекла рекомендуется специальными составами, нанесенными на мягкую ткань.
8. Не допускается применение соды, стиральных порошков, абразивных паст, порошков и прочих, не предназначенных для ухода за изделиями мебели препаратов.

Гарантии изготовителя

1. Гарантийный срок эксплуатации изделия - 36 месяцев со дня продажи магазином. В период гарантийного срока изготовитель гарантирует ремонт изделий или их замену, если потребителем не нарушены правила эксплуатации.
2. Претензии предъявляются потребителем непосредственно в торгующую организацию, в которой была приобретена мебель, предъявив настоящую "Инструкцию по сборке" и копию товарного чека.
3. Изделие, соответствует требованиям ГОСТ 16371-2014, ТР ТС 025/2012, ЕАЭС № В [redacted]
4. Срок службы мебели - 5 лет.
5. Предприятие-изготовитель оставляет за собой право вносить изменения в конструкцию изделия, не ухудшая его конструктивные и эксплуатационные характеристики.
6. Для сборки изделий рекомендуется привлекать квалифицированных специалистов.

Запах.

От новой мебели может исходить запах материалов, из которых она изготовлена. Запах может сохраняться в течение трёх недель с момента сборки. Для снижения интенсивности запаха рекомендуется:

-для мягкой мебели - пропылесосить изделие и проветрить помещение.

Повторять 3-4 раза в день.

-для корпусной мебели – протирать тканью, смоченной мягким моющим средством, вытирать чистой сухой тканью и проветривать помещение, предварительно открывая все двери и ящики изделия.

Повторять 3-4 раза в день.

Важно! Сохраните, пожалуйста, инструкцию в случае повторной сборки мебели или рекламации. В случае составления рекламации пользуйтесь, пожалуйста, обозначением из инструкции сборки.