



инструкция по сборке
Набор мебели для общей комнаты
«Виттория»

6195 белый глянец вотан левый
Корпус шкафа углового

6199 з левый фасад

А

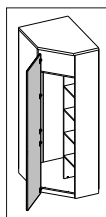

6199 з правый фасад

Б

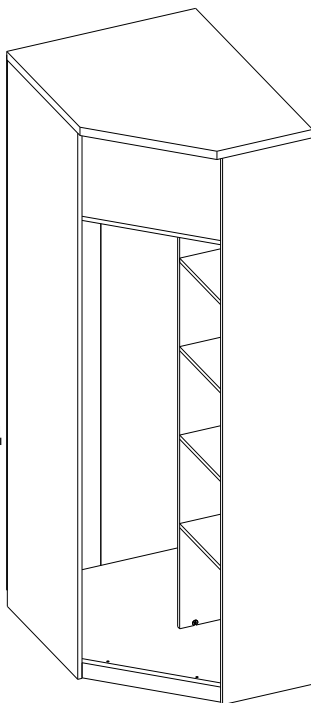
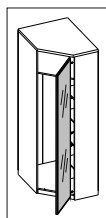

6198 л белый глянец вотан
Фасад

В

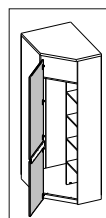

Г

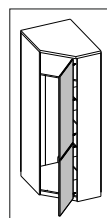

габаритные размеры:

высота — 2150 мм
ширина — 708 мм
глубина — 930 мм

Дата выпуска

единая справочная служба:
8 800 100-50-22
(звонок по России бесплатный)

LAZURIT МЕБЕЛЬ

6199 з левый фасад

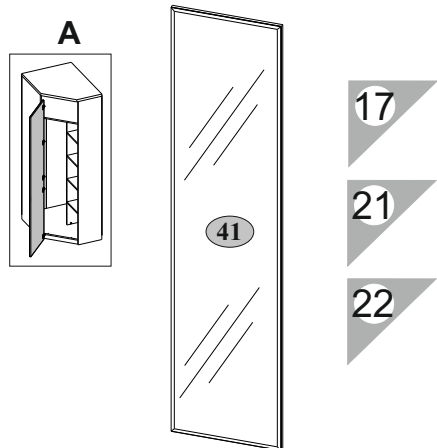

6199 з правый фасад

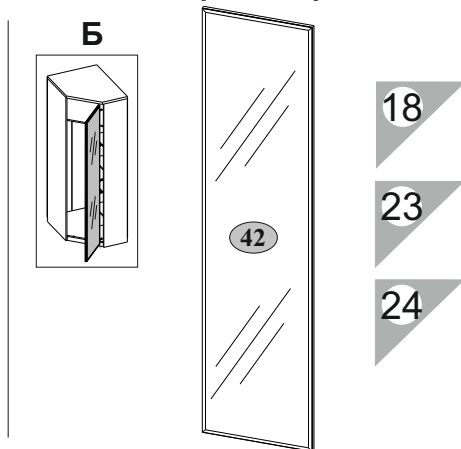

№ п/п	Наименование	Длина мм	Ширина мм	Толщина мм	Кол-во шт.	№ пачки
41	Дверь левая с зеркалом	496	2052	20	1	1/1

№ п/п	Наименование	Длина мм	Ширина мм	Толщина мм	Кол-во шт.	№ пачки
42	Дверь правая с зеркалом	496	2052	20	1	1/1

6198 л белый глянец вотан Фасад

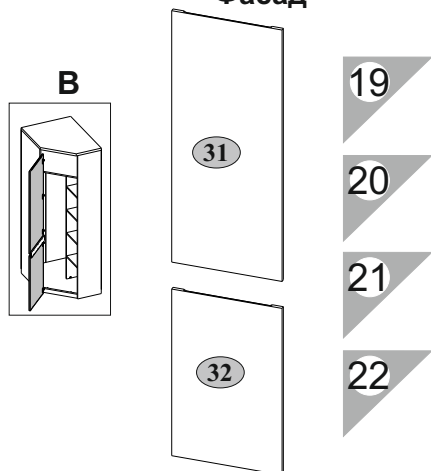

6198 л белый глянец вотан Фасад

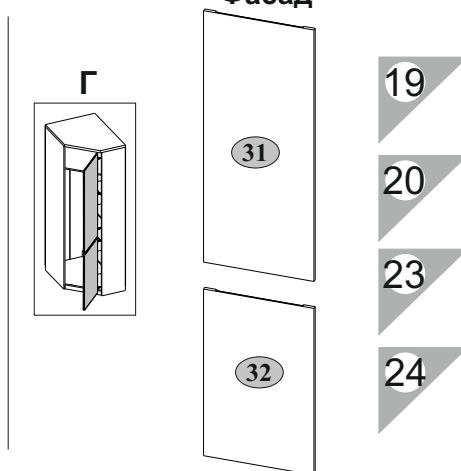

№ п/п	Наименование	Длина мм	Ширина мм	Толщина мм	Кол-во шт.	№ пачки
31	Щит верхний двери	496	1216	16	1	1/1
32	Щит нижний двери	496	806	16	1	1/1

1

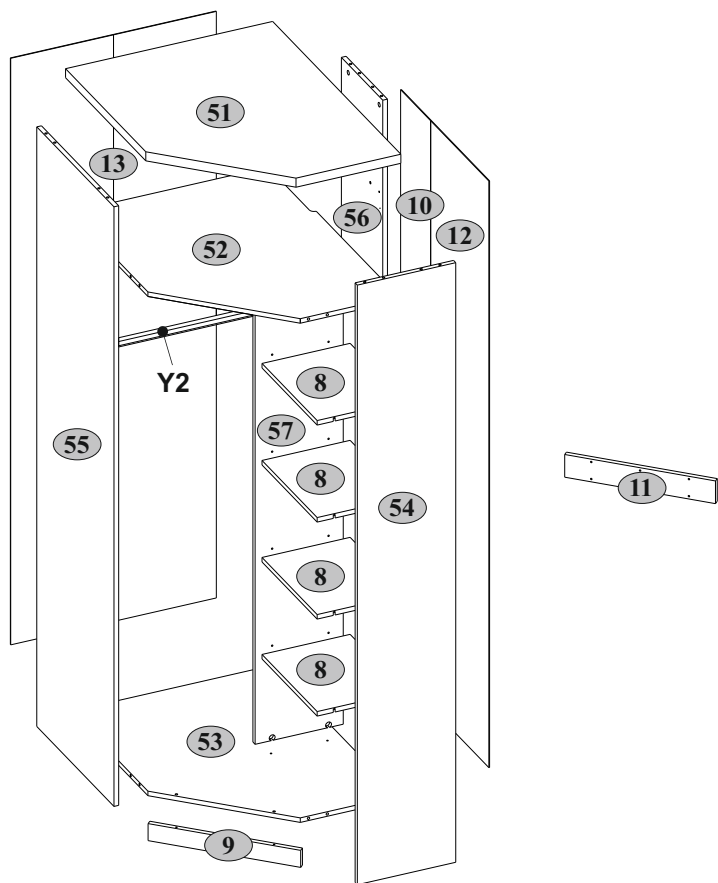







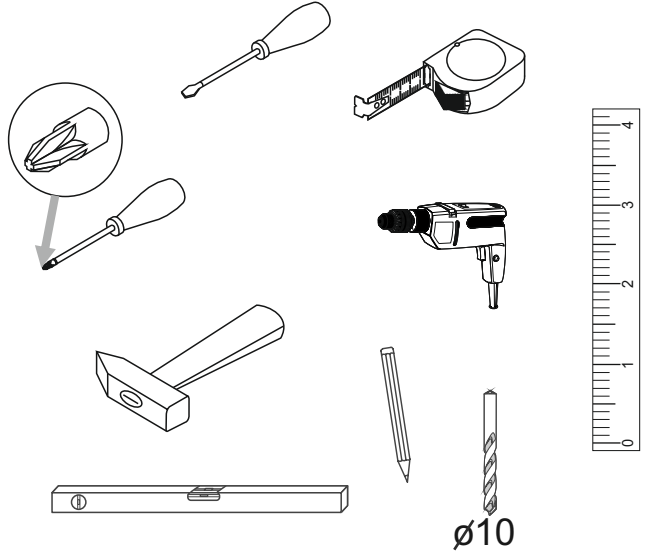
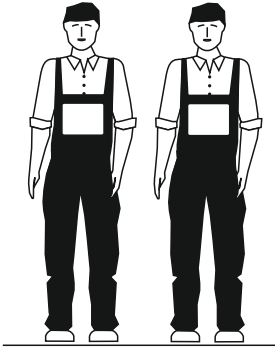







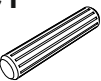
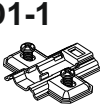
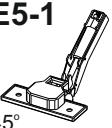



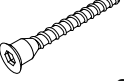

2

№ п/п	Наименование	Длина мм	Ширина мм	Толщина мм	Кол-во шт.	№ пачки
8	Полка	400	300	16	4	2/3
9	Царга	500	60	16	1	2/3
11	Планка двери	494	80	16	1	2/3
10	Стенка задняя правая	2068	218	2,5	1	3/3
12	Стенка задняя левая	2068	422	2,5	1	3/3
13	Стенка задняя (склеенная)	2068	350	2,5	2	3/3
51	Щит верхний	930	705	32	1	1/3
52	Полка соединительная верхняя	912	687	16	1	1/3
53	Полка соединительная нижняя	912	687	16	1	1/3
54	Стенка боковая правая	2114	335	16	1	3/3
55	Стенка боковая левая	2114	560	16	1	3/3
56	Стенка задняя	2114	300	16	1	2/3
57	Перегородка	1694	300	16	1	2/3
Y2	Штанга	664			1	1/3

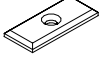
3

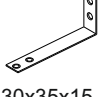

4

A1.0  5x28 18	A2  Ø15x13 18	A7  20	A8  20x13 20	B5  10x50 1	C1  8x35 18
D1-1  5	E5-1  45° 5	G  1,5x26 80	I  S4 1	N1  7	N20  1
Q  1,5x7 2	R3  3x20 8	R23  6,3x13 10	R24  7x50 2	R33  4x30 8	R102  3,5x16 28
S3  8	S5  Ø18 12	S8  Ø14 2	S11  Ø8 10	U  130x35x15 1	Y1  2

5

A1.0



5x28

A7



4

C1

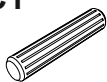

8x35

14

N1



2

N20

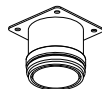

1

R102



3,5x16

4

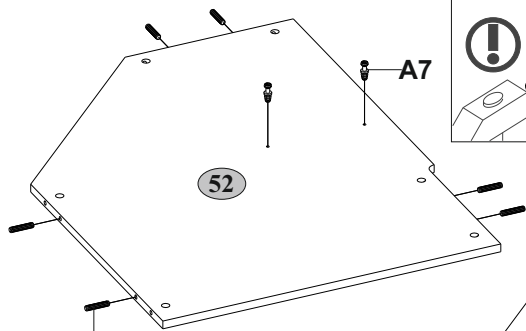

52

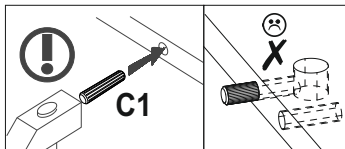

C1

C1

R102

N20

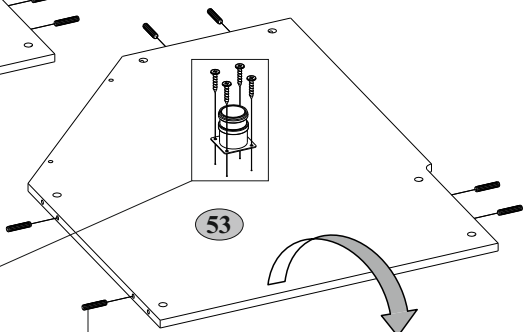

53

C1

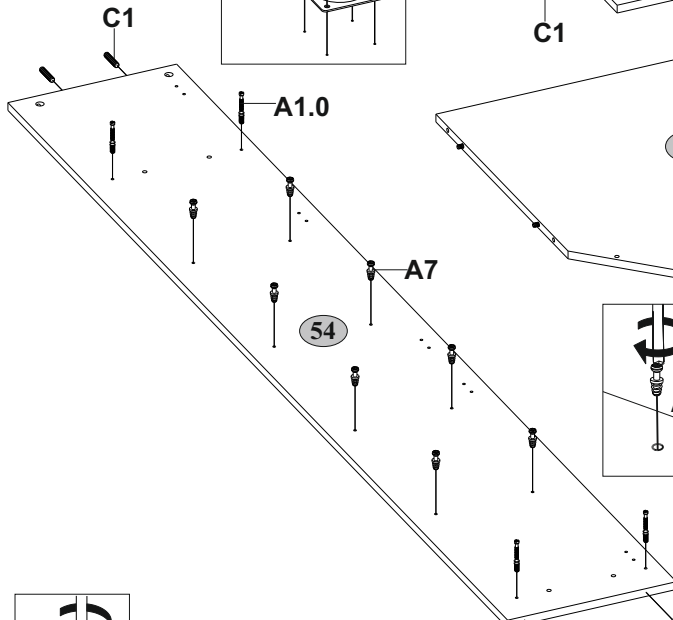

54

A1.0

A7

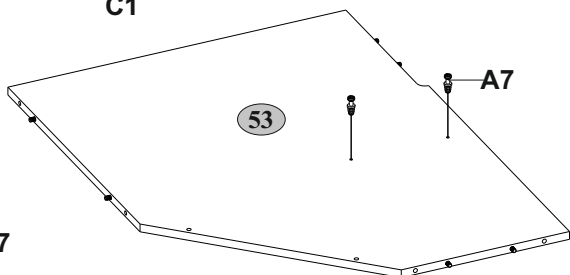

53

A7

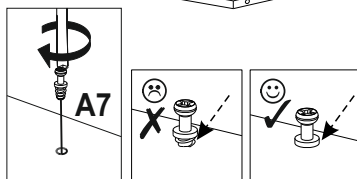

A7

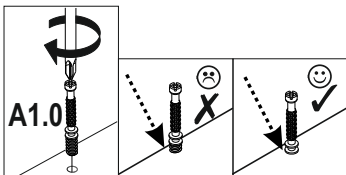

A1.0

N1

6

A1.0



5x28

C1

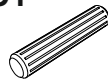

8 8x35

N1



4

R102



5 3,5x16

Y1





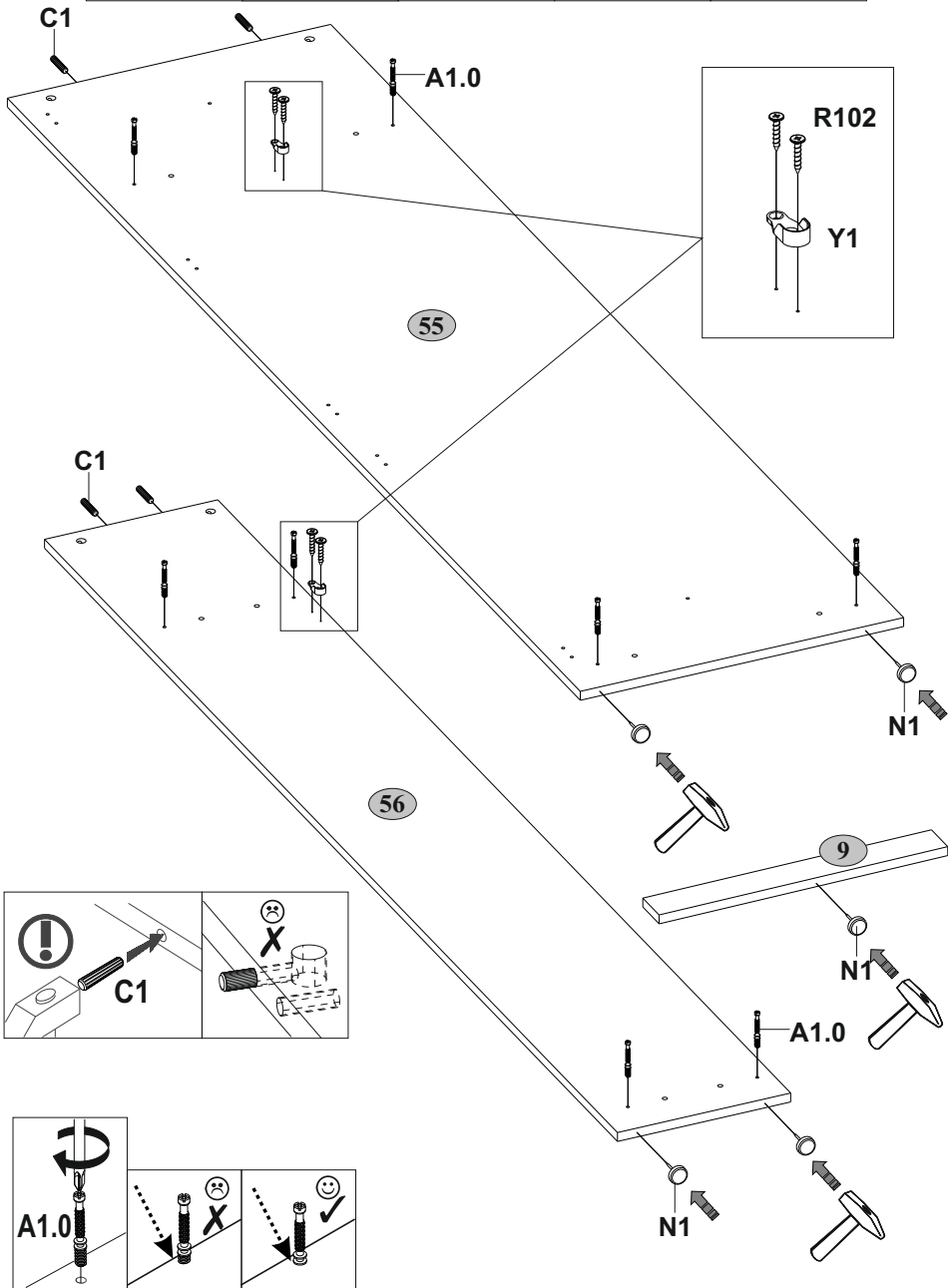

4

Y1

2



7

A2  Ø15x13 12	I  S4 1	R24  7x50 2	S5  Ø18 6
--	--	--	---

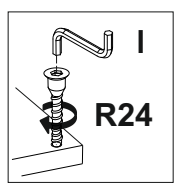
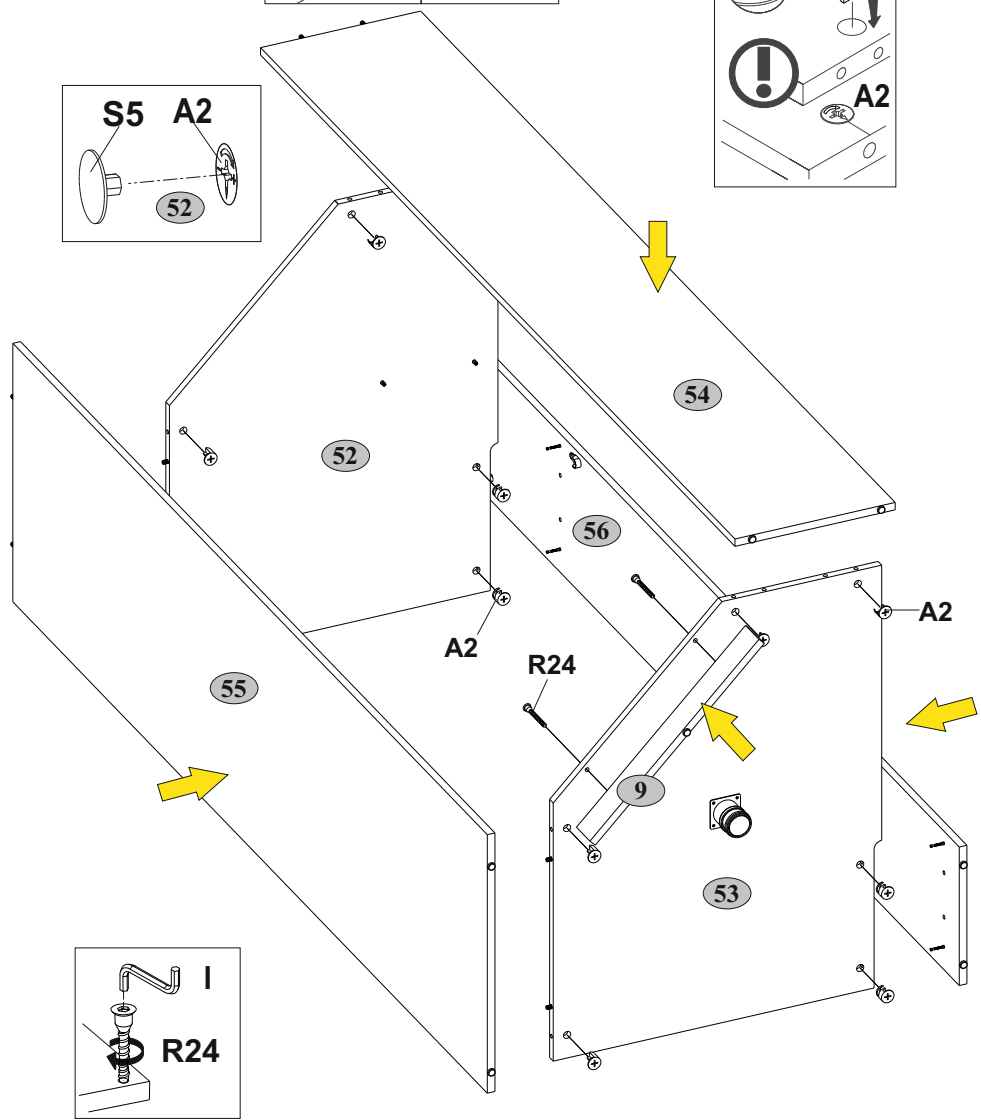
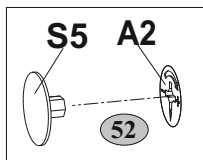
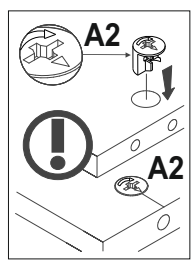
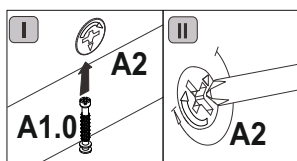

8

A1.0

5x28

6

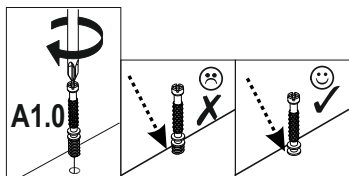
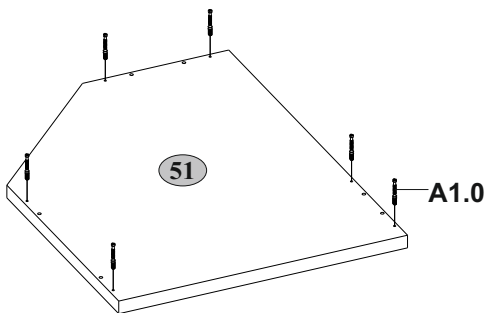

9

A2

Ø15x13

6





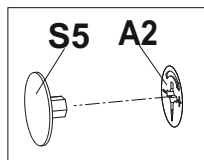
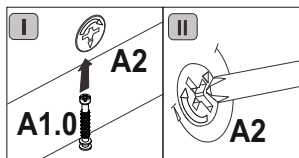
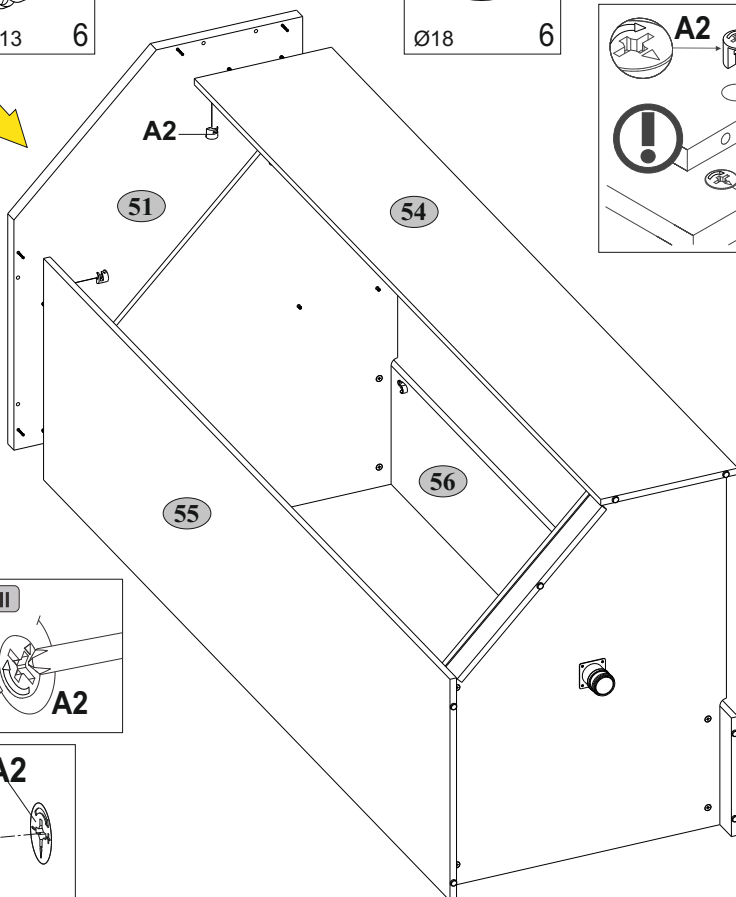
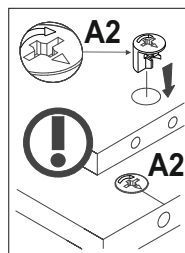

S5

Ø18

6



<p>G</p>  <p>1,5x26 30</p>	<p>R3</p>  <p>3x30 8</p>	<p>R102</p>  <p>3,5x16 8</p>	<p>S3</p>  <p>8</p>
--	---	---	---

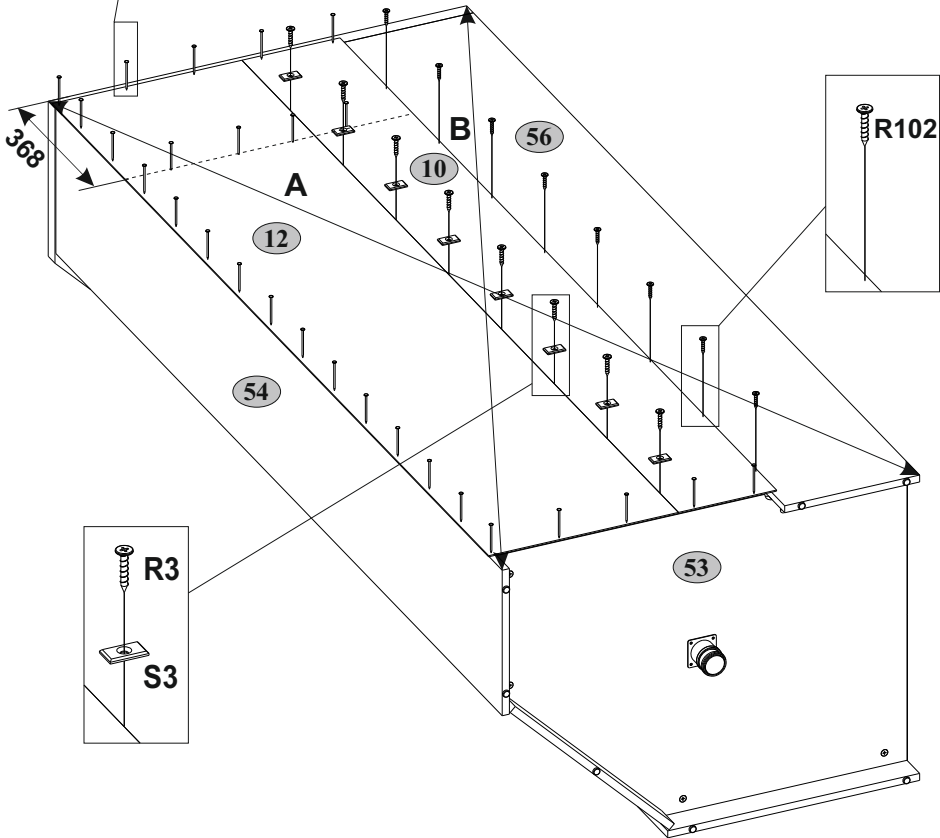
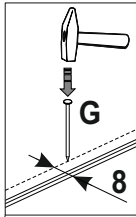
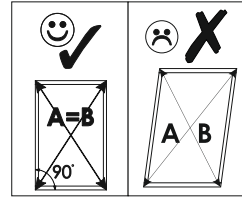

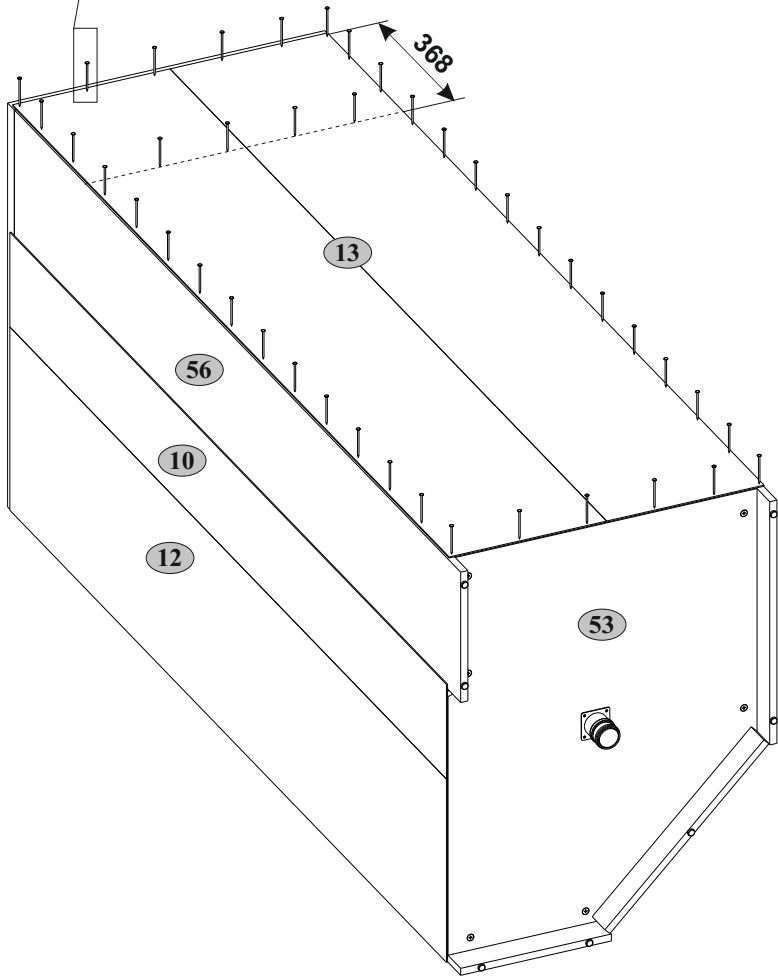
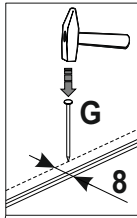
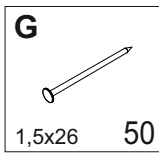

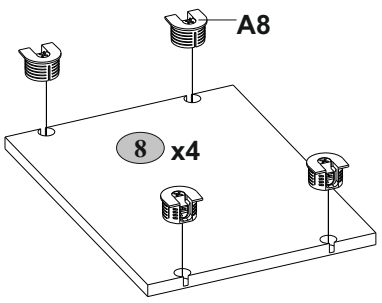
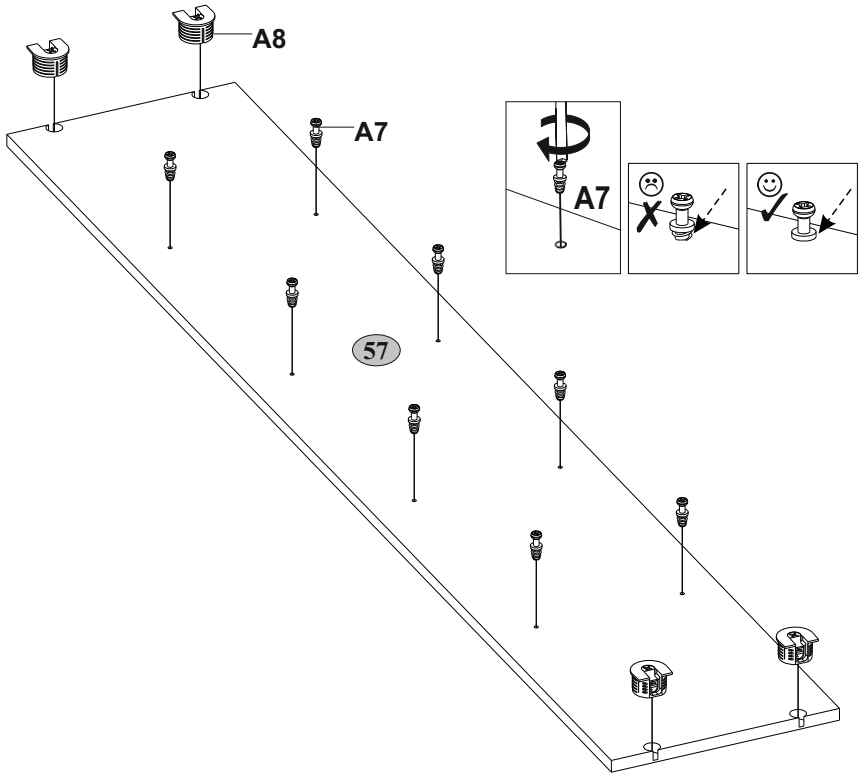
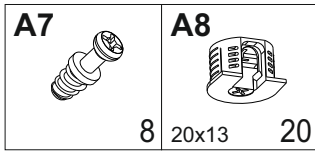

13

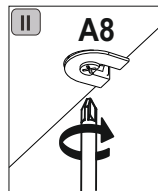
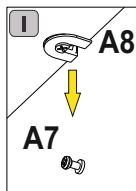
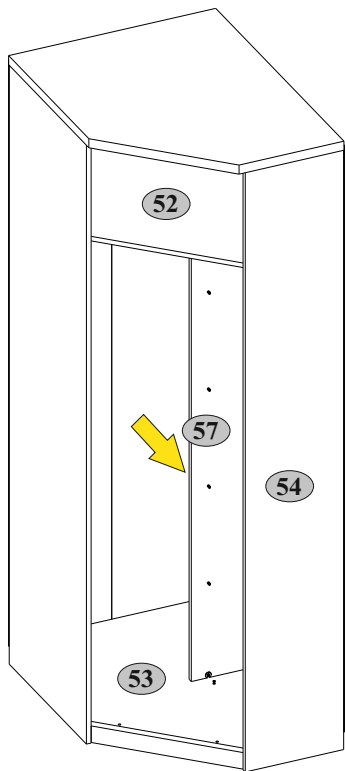

14

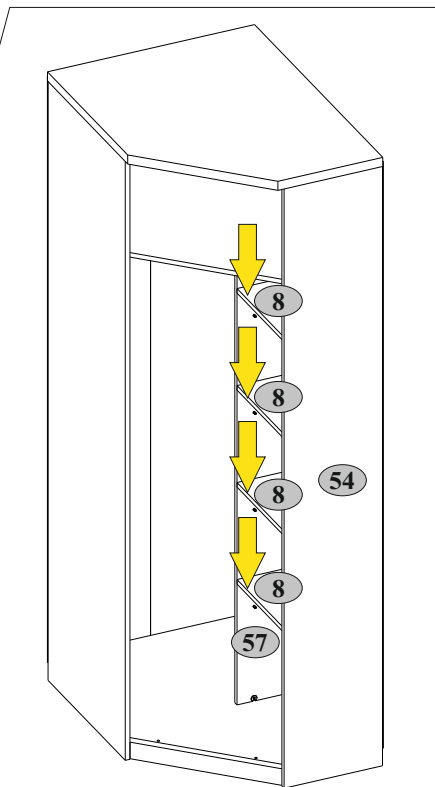
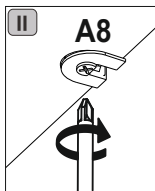
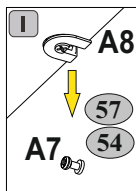

15

B5



10x50

1

R102



3,5x16

2

U



130x35x15

1

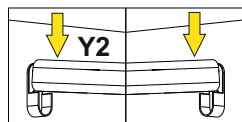
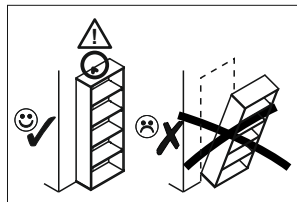
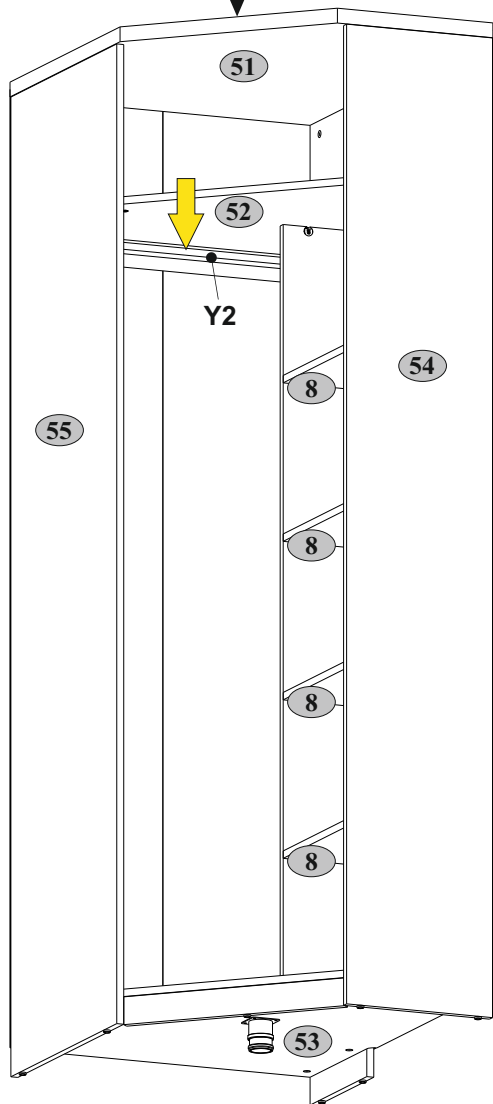
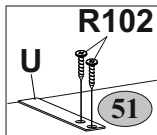
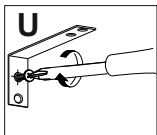
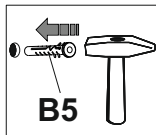
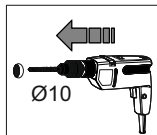
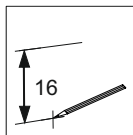
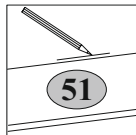

- 8 52 53 max. 5 kg
- Y2 51 max. 10 kg

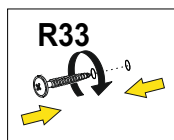
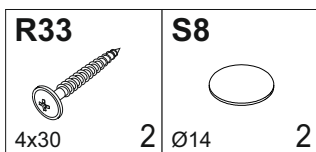

Рекомендуем !!!

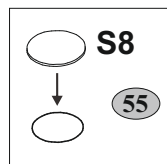
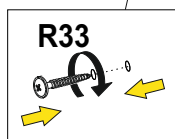
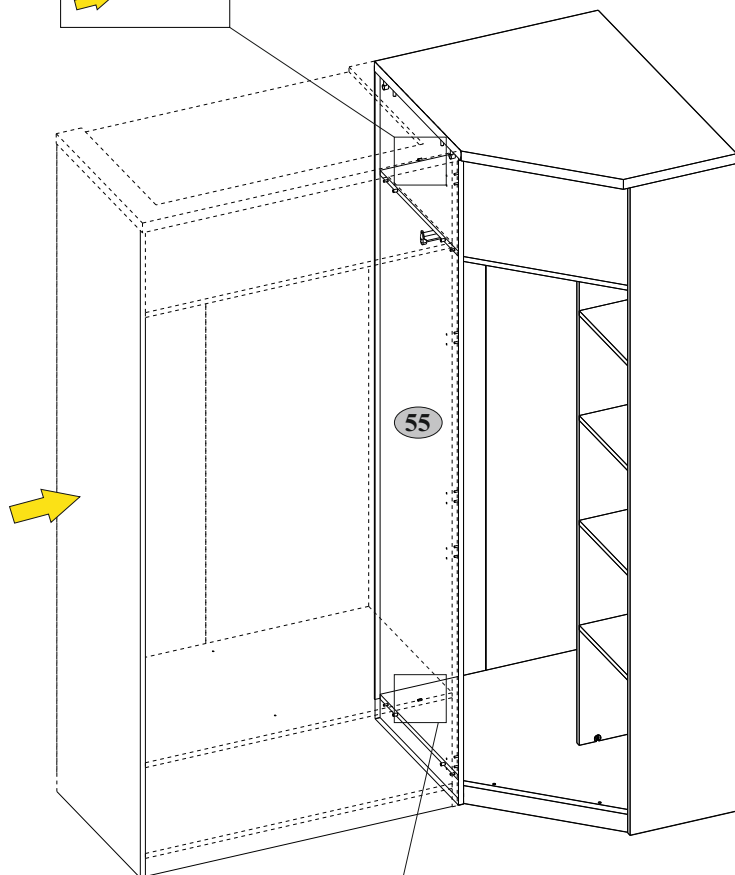

17

E5-1



45°

5

R102



3,5x16

10

H32

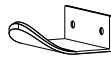

R102



1 3,5x16

2

A

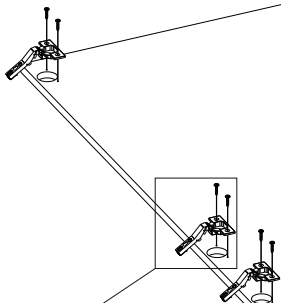
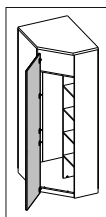

41

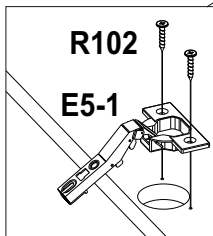
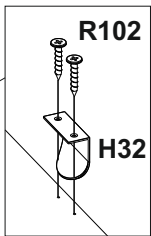
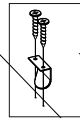

18

E5-1

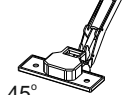

45°

5

R102



3,5x16

10

H32



R102



1 3,5x16

2

Б

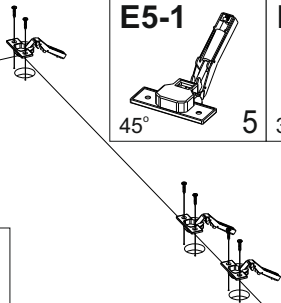
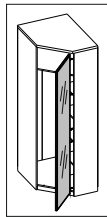

42

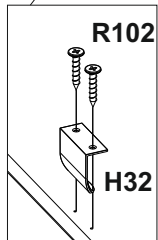
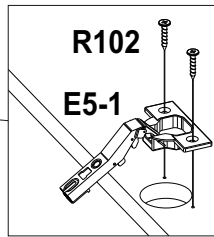

19

E5-1



5

R102



3,5x16

10

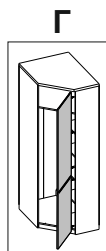
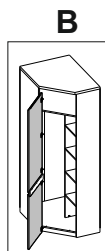
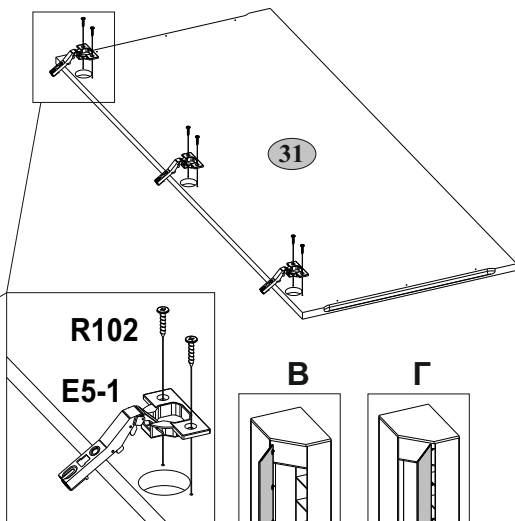
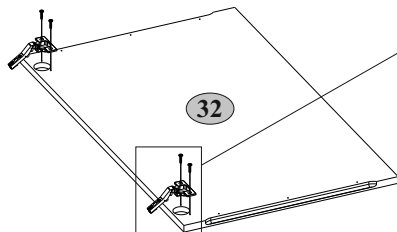

20

R33



4x30

6

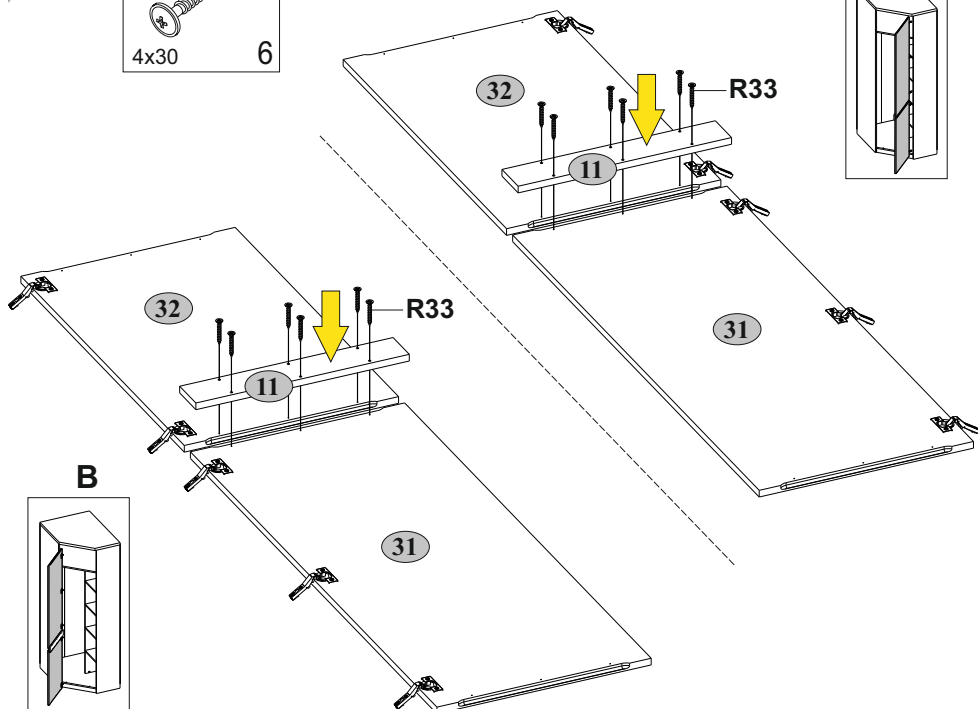

21

D1-1

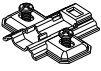

5

R23



6,3x13

10

S11



∅8

10

Q



1,5x7

2

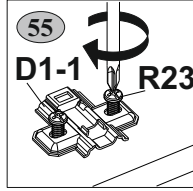

55

D1-1

R23



54

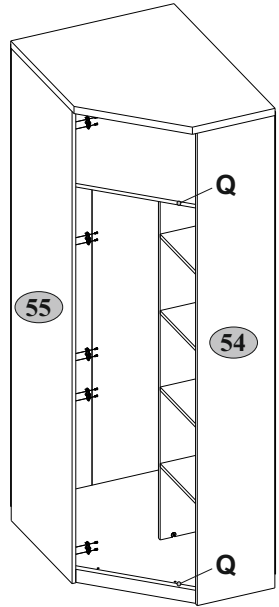
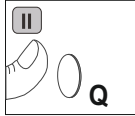
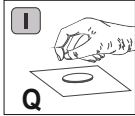

22

A

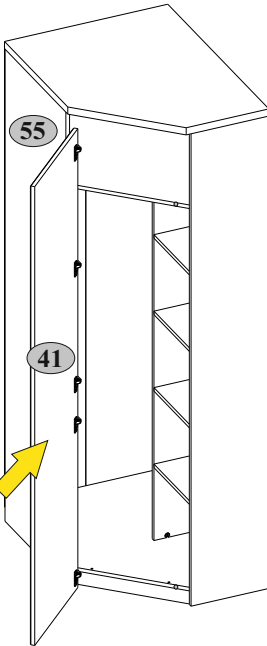
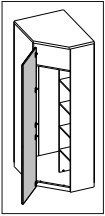

B

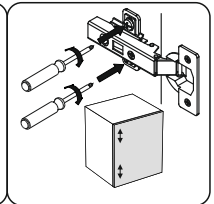
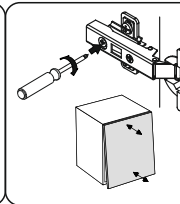
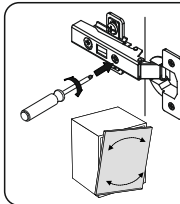
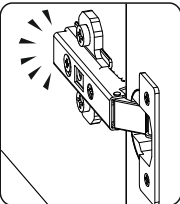
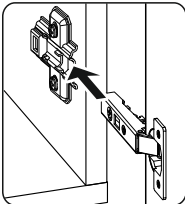
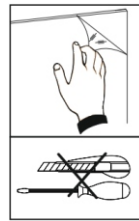
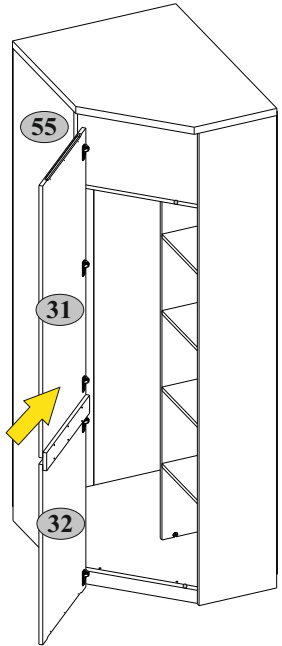
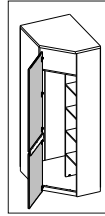

23

D1-1

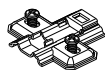

5

R23



6,3x13

10

S11



∅8

10

Q



1,5x7

2

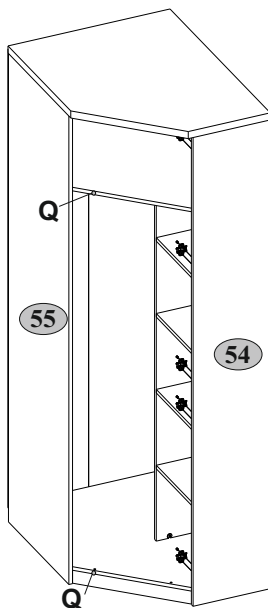
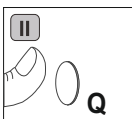
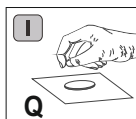
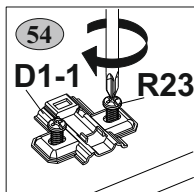

24

Б

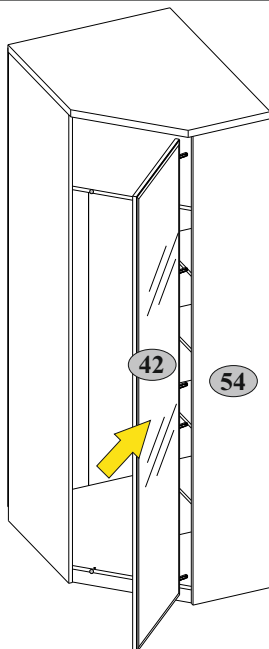
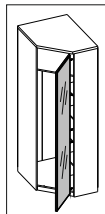

Г

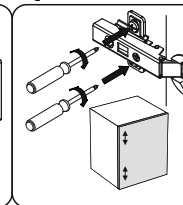
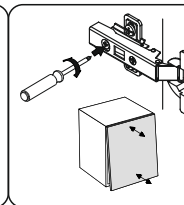
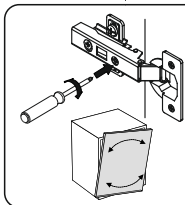
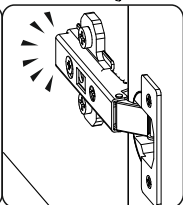
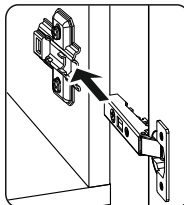
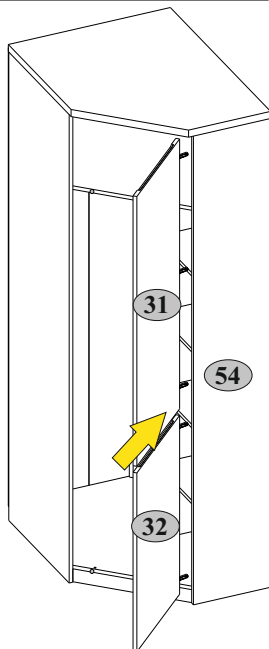
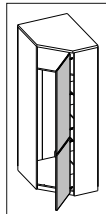



Инструкция по уходу за мебелью и правила эксплуатации

1. Мебель рекомендуется эксплуатировать в бытовых помещениях с температурой воздуха не ниже +2°C и относительной влажностью 45-70 %.
2. Мебель должна быть защищена от воздействия прямых солнечных лучей, так как это вредит внешнему виду изделий и может изменить цвет поверхности.
3. Не следует ставить на поверхность мебели горячие предметы.
4. Случайно попавшую на поверхность изделия влагу, жидкость следует снять сухой тканью.
5. Удаление пыли с полированной или лакированной поверхности следует производить сухой тканью (фланель, миткаль).
6. Полированные и лакированные поверхности мебели рекомендуется освежать специально предназначенными для этого средствами.
7. Очищать стекла рекомендуется специальными составами, нанесенными на мягкую ткань.
8. Не допускается применение соды, стиральных порошков, абразивных паст, порошков и прочих, не предназначенных для ухода за изделиями мебели препаратов.

Гарантии изготовителя

1. Гарантийный срок эксплуатации изделия - 36 месяцев со дня продажи магазином. В период гарантийного срока изготовитель гарантирует ремонт изделий или их замену, если потребителем не нарушены правила эксплуатации.
2. Претензии предъявляются потребителем непосредственно в торгующую организацию, в которой была приобретена мебель, предъявив настоящую "Инструкцию по сборке" и копию товарного чека.
3. Изделие, соответствует требованиям ГОСТ 16371-2014, ТР ТС 025/2012, ЕАЭС № ВУ/112 11.01. ТР025 024.01 00605 от 19.04.2022 по 18.04.2027.
4. Срок службы мебели - 5 лет.
5. Предприятие-изготовитель оставляет за собой право вносить изменения в конструкцию изделия, не ухудшая его конструктивные и эксплуатационные характеристики.
6. Для сборки изделий рекомендуется привлекать квалифицированных специалистов.

Запах.

От новой мебели может исходить запах материалов, из которых она изготовлена. Запах может сохраняться в течение трёх недель с момента сборки. Для снижения интенсивности запаха рекомендуется:

-для мягкой мебели - пропылесосить изделие и проветрить помещение.

Повторять 3-4 раза в день.

-для корпусной мебели – протирать тканью, смоченной мягким моющим средством, вытирать чистой сухой тканью и проветривать помещение, предварительно открывая все двери и ящики изделия.

Повторять 3-4 раза в день.

Важно! Сохраните, пожалуйста, инструкцию в случае повторной сборки мебели или рекламации. В случае составления рекламации пользуйтесь, пожалуйста, обозначением из инструкции сборки.