



инструкция по сборке
Набор мебели для общей комнаты

«Виттория»

6193 белый глянец вотан Корпус шкафа одностворчатого

6199 з левый фасад

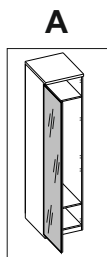

6199 з правый фасад

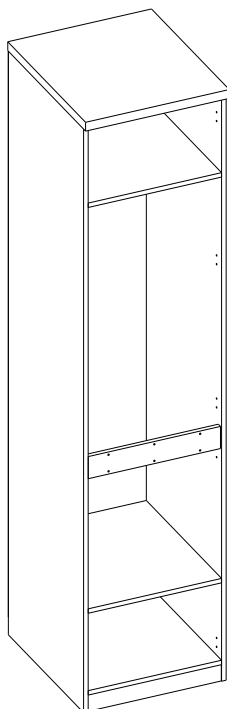
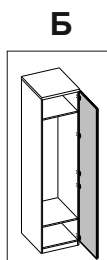

6198 л белый глянец вотан
Фасад

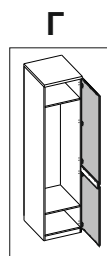
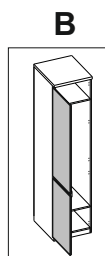

габаритные размеры:

высота — 2150 мм
ширина — 502 мм
глубина — 581 мм

Дата выпуска

единая справочная служба:
8 800 100-50-22
(звонок по России бесплатный)

LAZURIT МЕБЕЛЬ

6199 з левый фасад

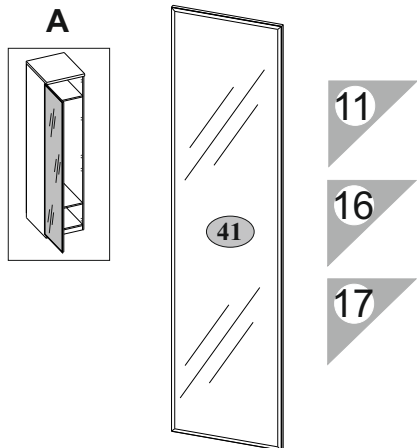

6199 з правый фасад

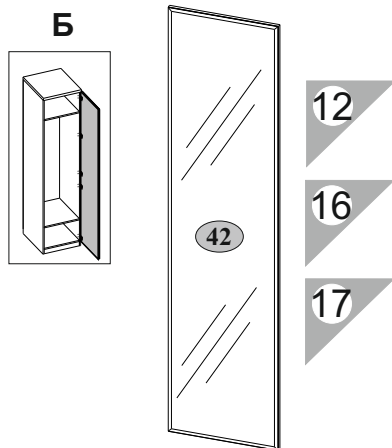

№ п/п	Наименование	Длина мм	Ширина мм	Толщина мм	Кол-во шт.	№ пачки
41	Дверь левая с зеркалом	496	2052	20	1	1/1

№ п/п	Наименование	Длина мм	Ширина мм	Толщина мм	Кол-во шт.	№ пачки
42	Дверь правая с зеркалом	496	2052	20	1	1/1

6198 л белый глянец фотан

Фасад

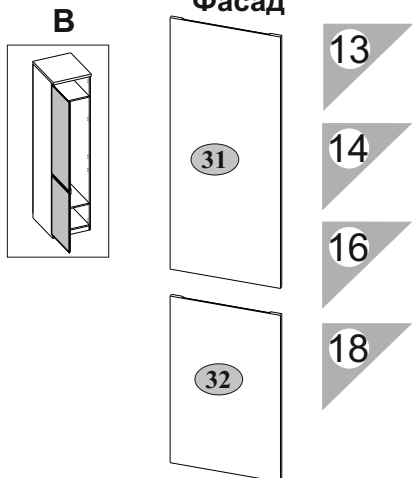

6198 л белый глянец фотан

Фасад

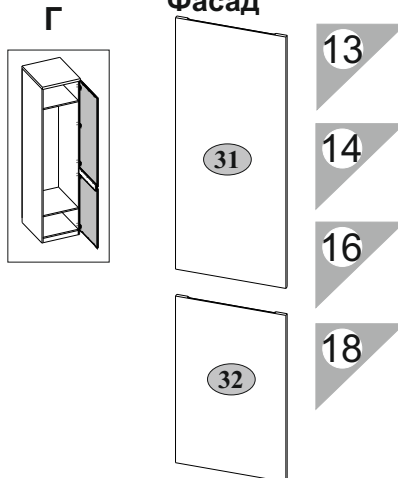



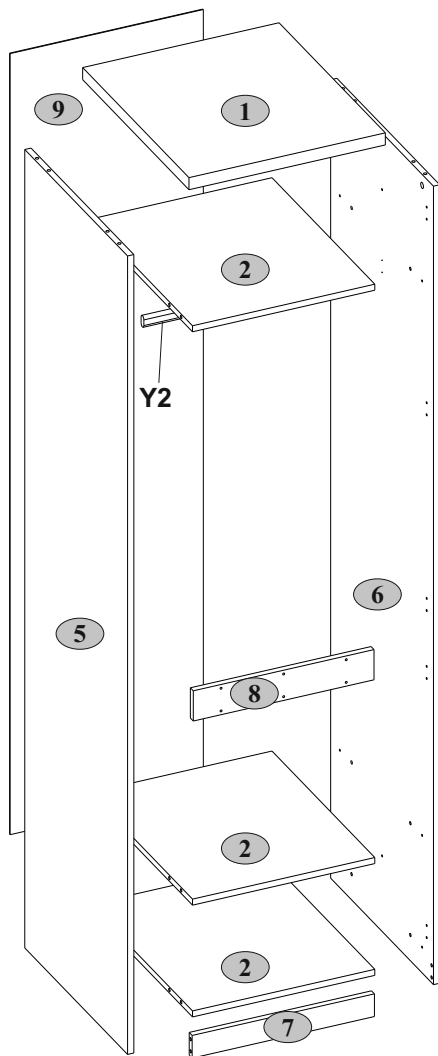

№ п/п	Наименование	Длина мм	Ширина мм	Толщина мм	Кол-во шт.	№ пачки
31	Щит верхний двери	496	1216	16	1	1/1
32	Щит нижний двери	496	806	16	1	1/1

1

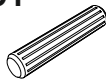

2

№ п/п	Наименование	Длина мм	Ширина мм	Толщина мм	Кол-во шт.	№ пачки
1	Щит верхний	502	579	32	1	1/2
2	Полка соединительная	466	560	16	3	1/2
5	Стенка боковая левая	2114	560	16	1	2/2
6	Стенка боковая правая	2114	560	16	1	2/2
7	Царга	466	60	16	1	1/2
8	Планка двери	462	80	16	1	1/2
9	Стенка задняя	2068	494	2,5	1	2/2
Y2	Штанга	459			1	1/2

<p>A1.0</p>  <p>5x28 12</p>	<p>C1</p>  <p>8x35 4</p>	<p>N1</p>  <p>4</p>	<p>R102</p>  <p>3,5x16 4</p>	<p>Y1</p>  <p>2</p>
--	---	--	--	--

<p>S8</p>  <p>Ø14 4</p>

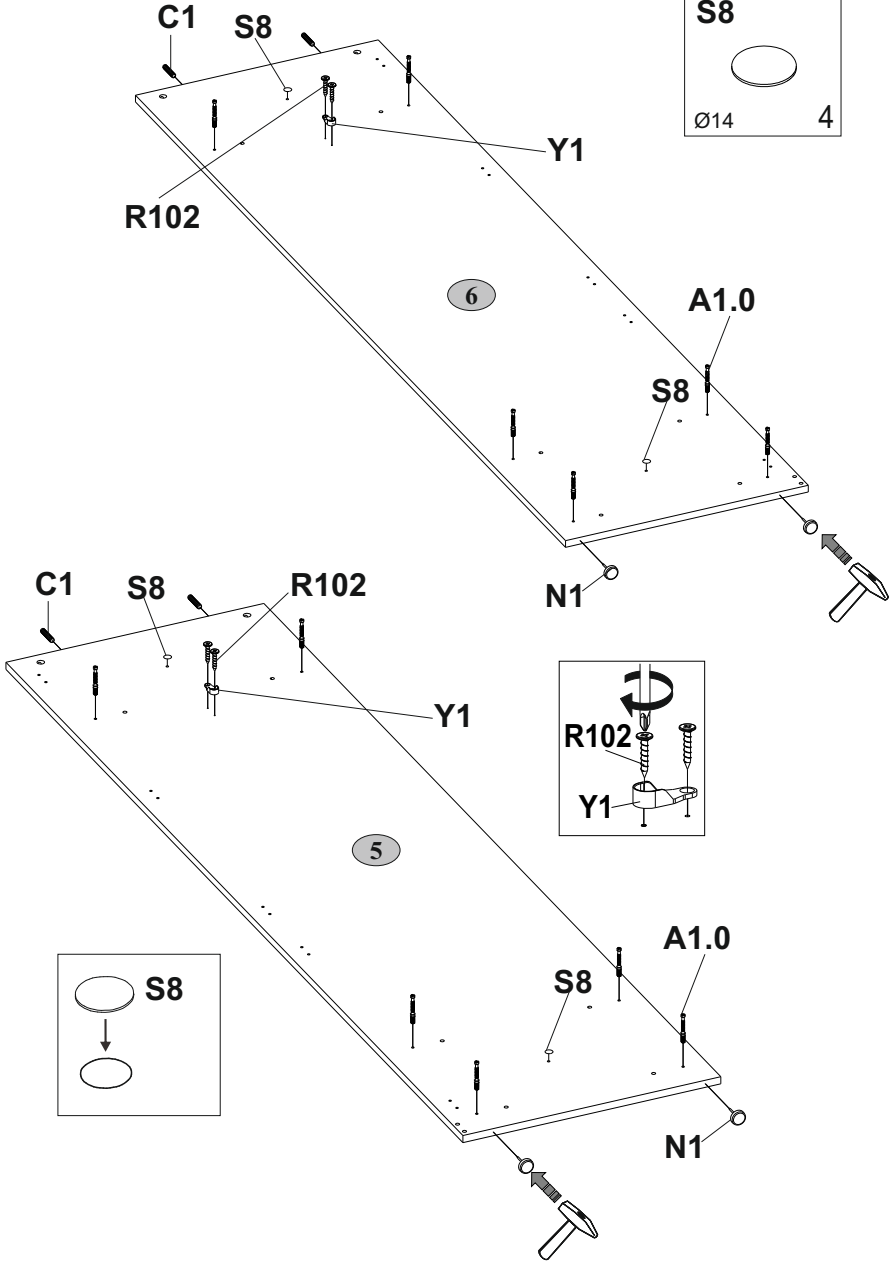

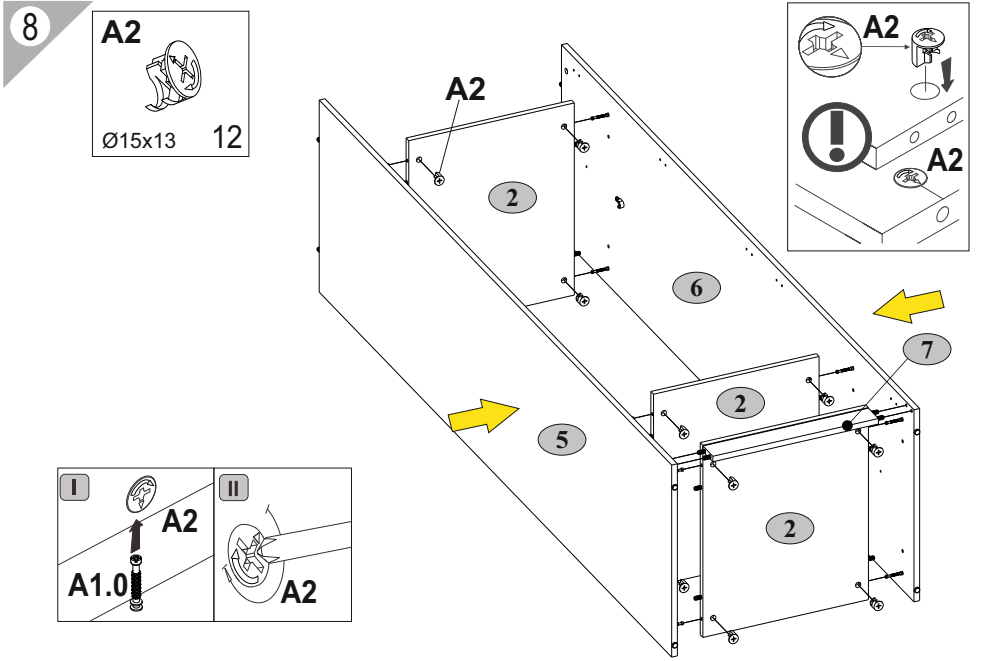
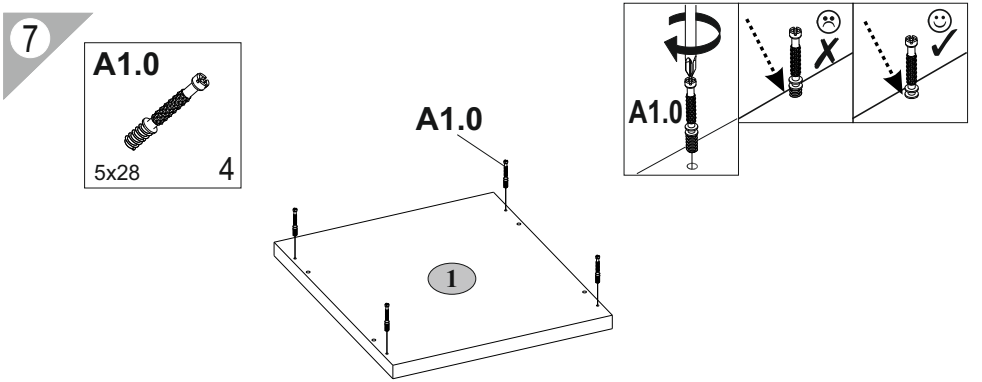
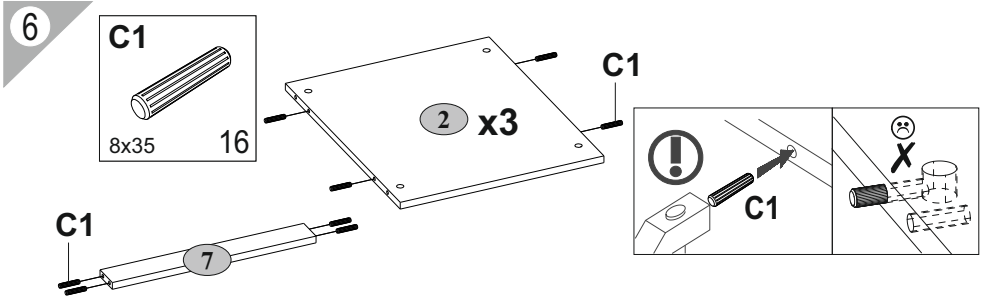

9**A2**

Ø15x13

4

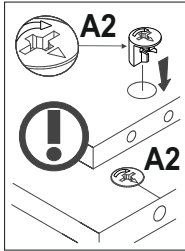
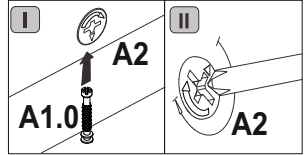
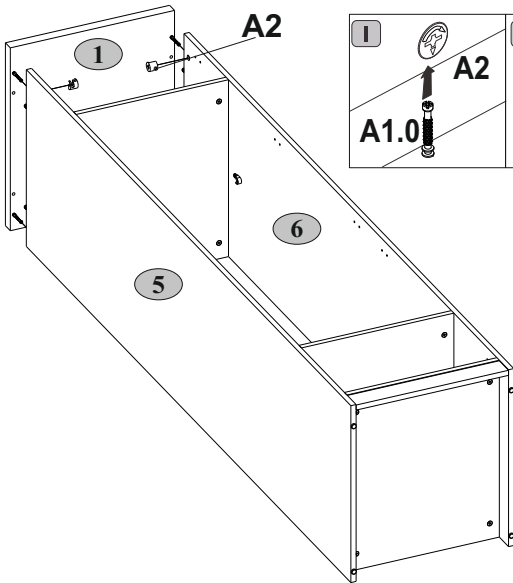
**10****G**

1,5x26

40

R3

3x20

2

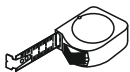
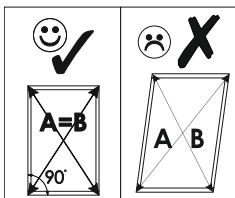
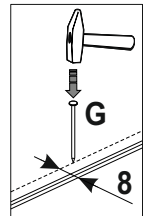
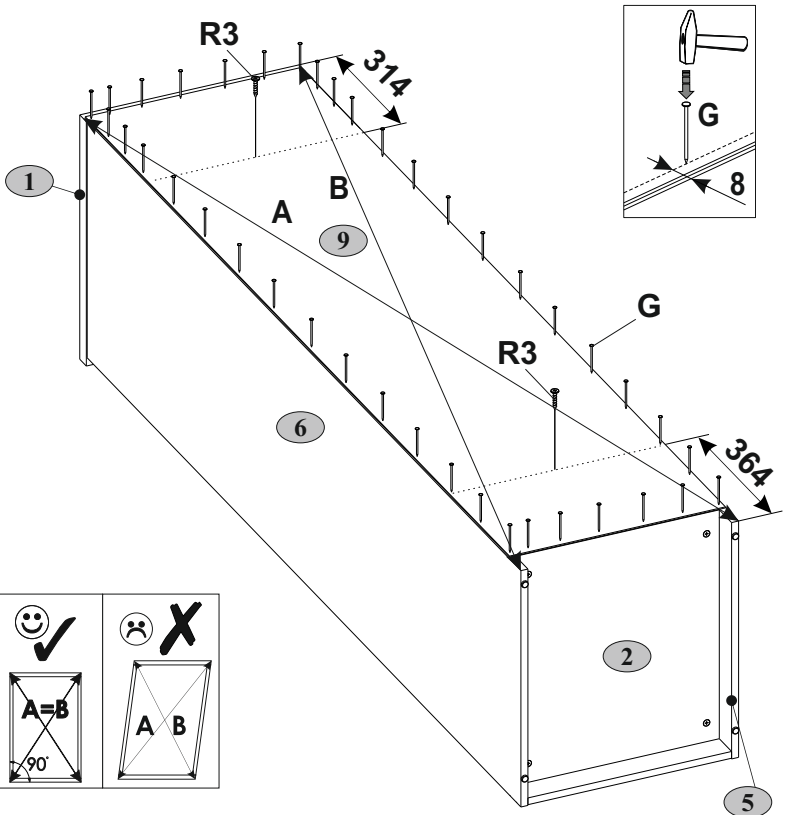

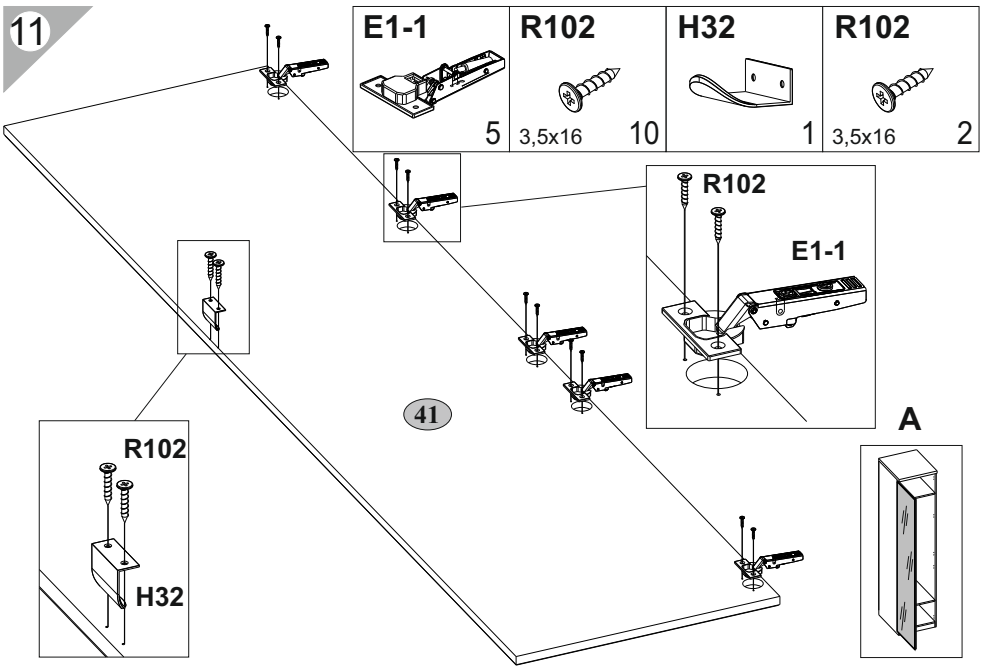

11

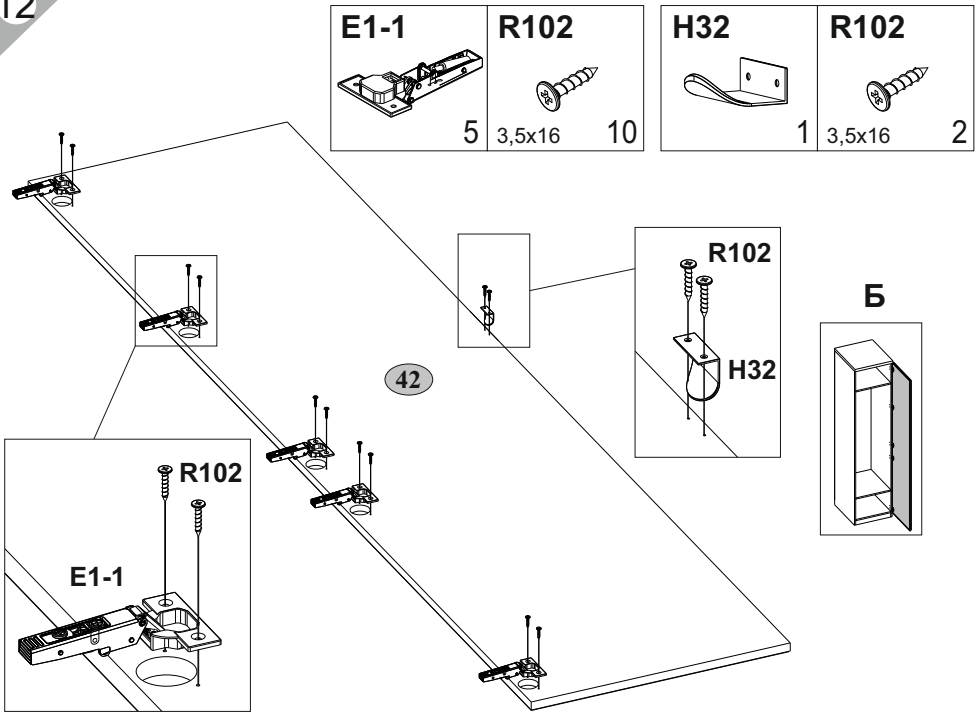

12



13



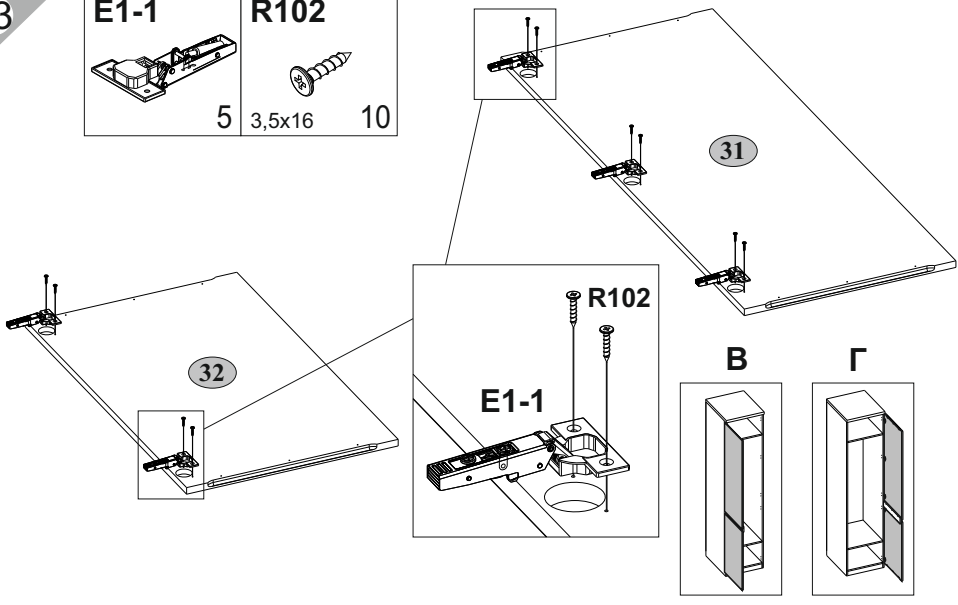

E1-1  5	R102  3,5x16 10
---	--



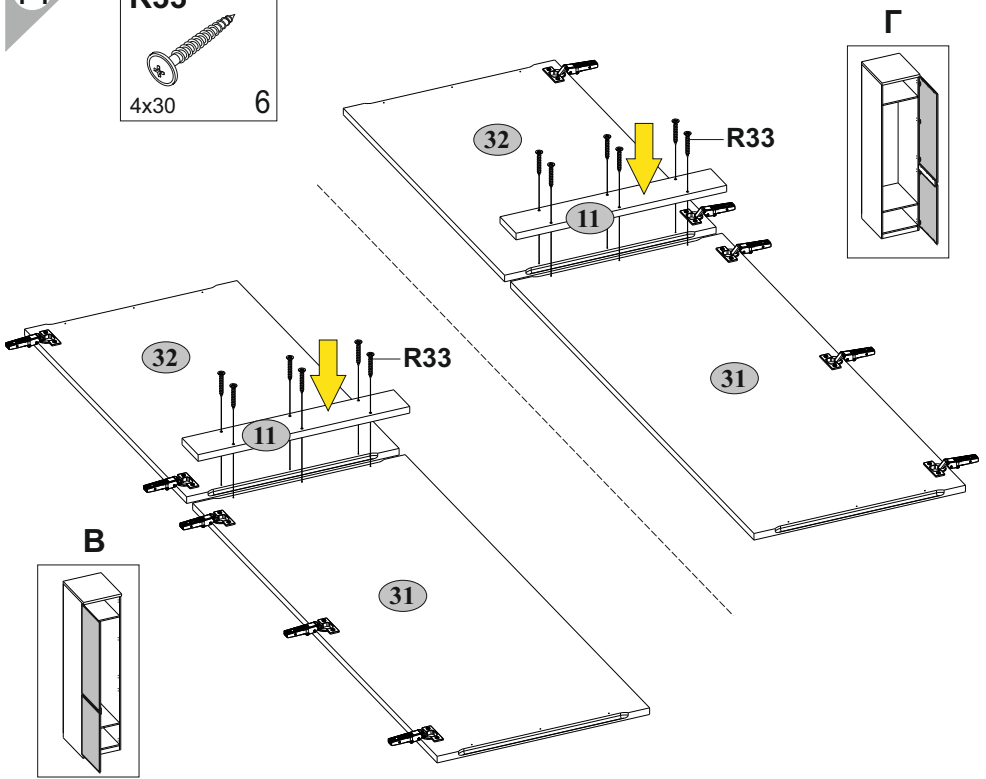

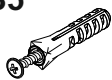
14



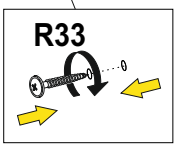
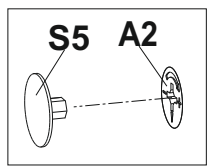
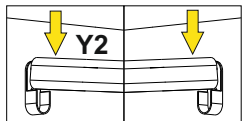
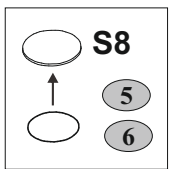
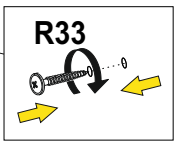
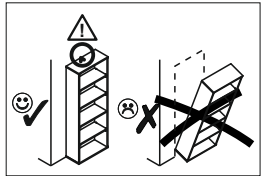
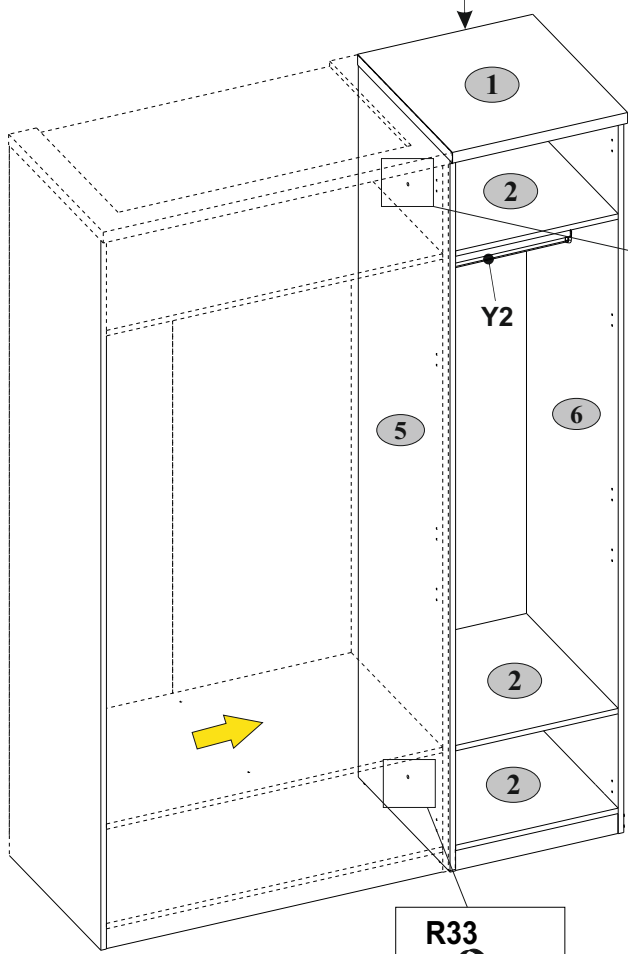
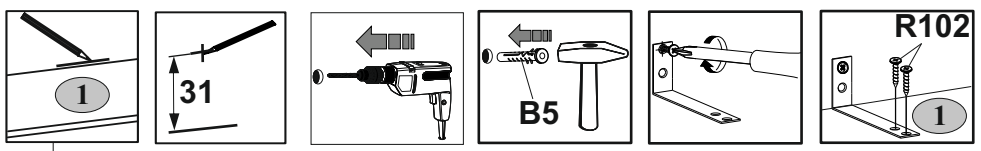

R33  4x30 6
--



B5  10x50	S5  Ø18	U  130x35x15	R33  4x30	R102  3,5x16
1	8	1	4	2

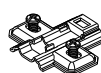

-  max. 5 kg
-  max. 10 kg

D1-1  5	R23  6,3x13 10	S11  10 Ø8	Q  10 1,5x7 2
---	--	--	---

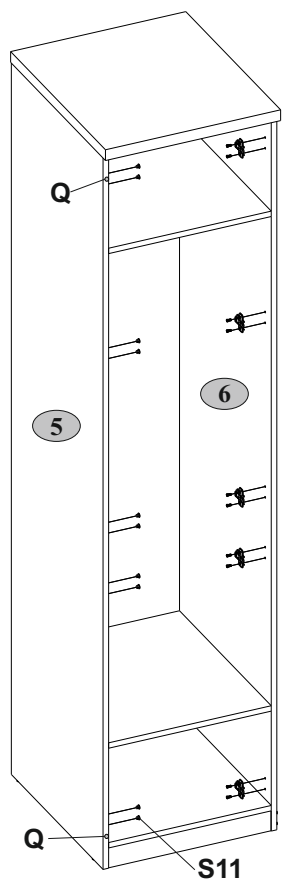
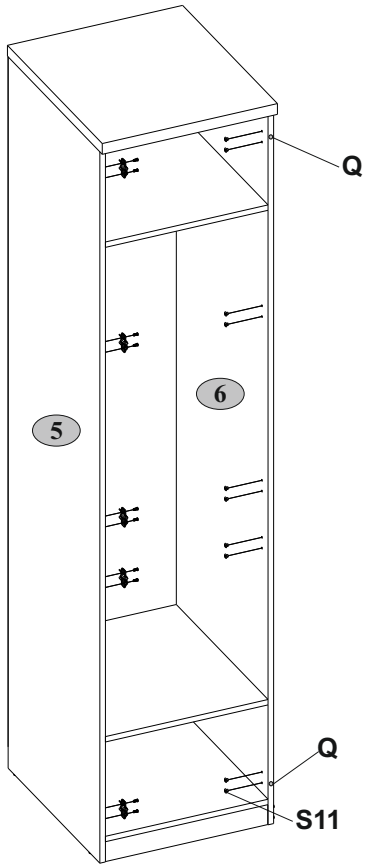
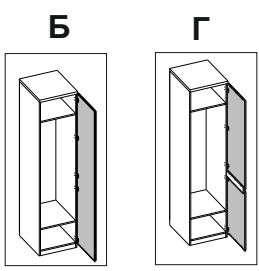
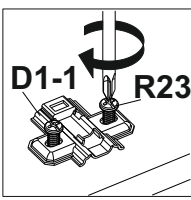
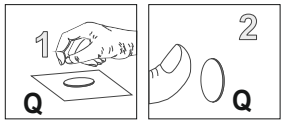
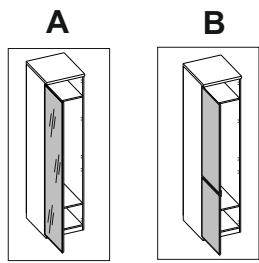
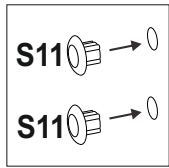

A

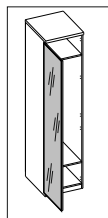

Б

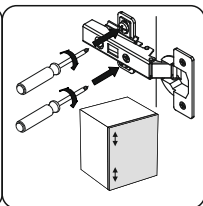
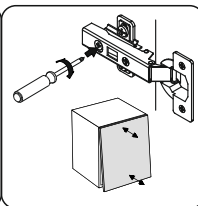
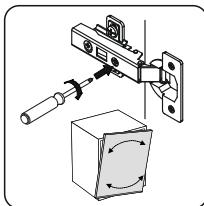
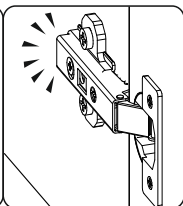
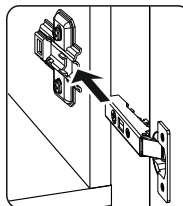
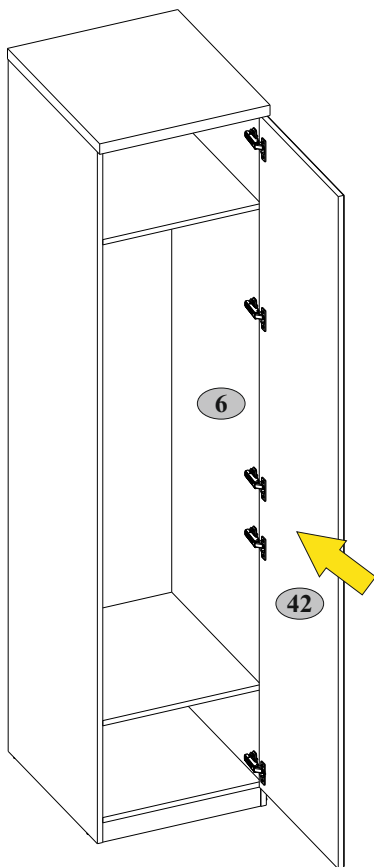
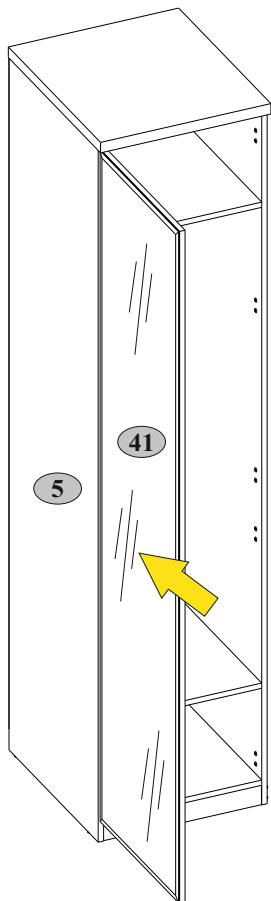
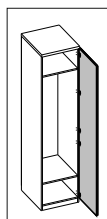

В

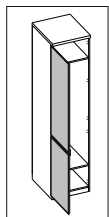

Г

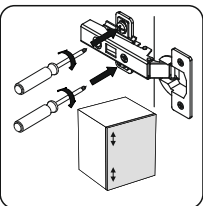
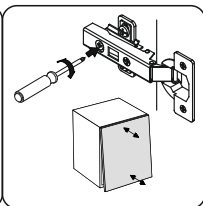
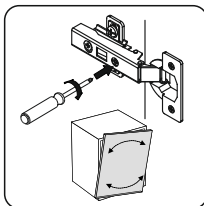
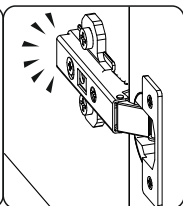
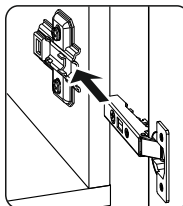
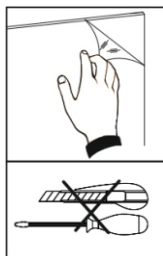
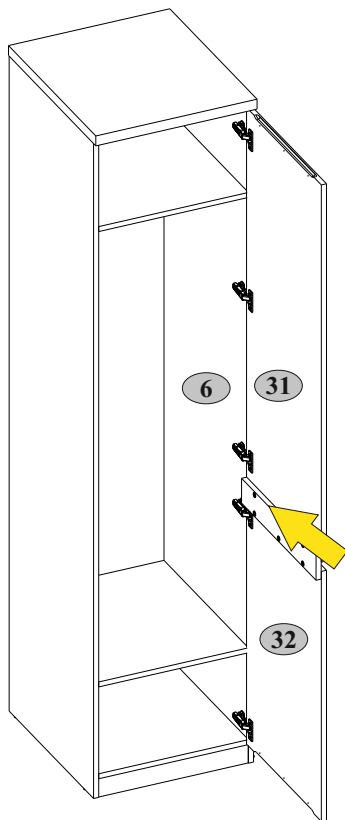
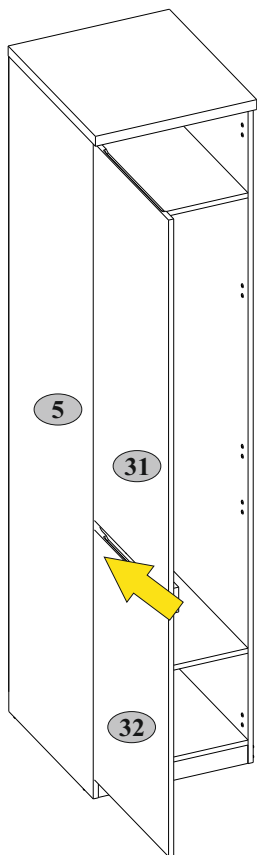
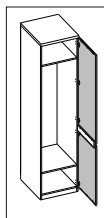



Инструкция по уходу за мебелью и правила эксплуатации

1. Мебель рекомендуется эксплуатировать в бытовых помещениях с температурой воздуха не ниже +2°C и относительной влажностью 45-70 %.
2. Мебель должна быть защищена от воздействия прямых солнечных лучей, так как это вредит внешнему виду изделий и может изменить цвет поверхности.
3. Не следует ставить на поверхность мебели горячие предметы.
4. Случайно попавшую на поверхность изделия влагу, жидкость следует снять сухой тканью.
5. Удаление пыли с полированной или лакированной поверхности следует производить сухой тканью (фланель, миткаль).
6. Полированные и лакированные поверхности мебели рекомендуется освежать специально предназначенными для этого средствами.
7. Очищать стекла рекомендуется специальными составами, нанесенными на мягкую ткань.
8. Не допускается применение соды, стиральных порошков, абразивных паст, порошков и прочих, не предназначенных для ухода за изделиями мебели препаратов.

Гарантии изготовителя

1. Гарантийный срок эксплуатации изделия - 36 месяцев со дня продажи магазином. В период гарантийного срока изготовитель гарантирует ремонт изделий или их замену, если потребителем не нарушены правила эксплуатации.
2. Претензии предъявляются потребителем непосредственно в торгующую организацию, в которой была приобретена мебель, предъявив настоящую "Инструкцию по сборке" и копию товарного чека.
3. Изделие, соответствует требованиям ГОСТ 16371-2014, ТР ТС 025/2012, ЕАЭС № ВУ/112 11.01. ТР025 024.01 00605 от 19.04.2022 по 18.04.2027.
4. Срок службы мебели - 5 лет.
5. Предприятие-изготовитель оставляет за собой право вносить изменения в конструкцию изделия, не ухудшая его конструктивные и эксплуатационные характеристики.
6. Для сборки изделий рекомендуется привлекать квалифицированных специалистов.

Запах.

От новой мебели может исходить запах материалов, из которых она изготовлена. Запах может сохраняться в течение трёх недель с момента сборки. Для снижения интенсивности запаха рекомендуется:

-для мягкой мебели - пропылесосить изделие и проветрить помещение.

Повторять 3-4 раза в день.

-для корпусной мебели – протирать ткань, смоченной мягким моющим средством, вытирать чистой сухой тканью и проветривать помещение, предварительно открывая все двери и ящики изделия.

Повторять 3-4 раза в день.

Важно! Сохраните, пожалуйста, инструкцию в случае повторной сборки мебели или рекламации. В случае составления рекламации пользуйтесь, пожалуйста, обозначением из инструкции сборки.