

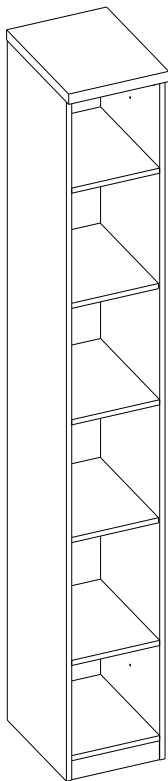

инструкция по сборке
Набор мебели для общей комнаты
«Виттория»

км0354 Стеллаж



габаритные размеры:

высота — 2150 мм

ширина — 300мм

глубина — 400 мм

Дата выпуска

единая справочная служба:
8 800 100-50-22
(звонок по России бесплатный)

LAZURIT  **МЕБЕЛЬ**

1

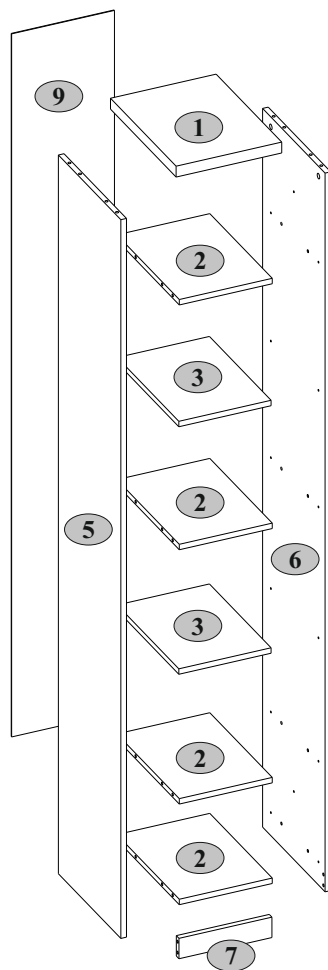







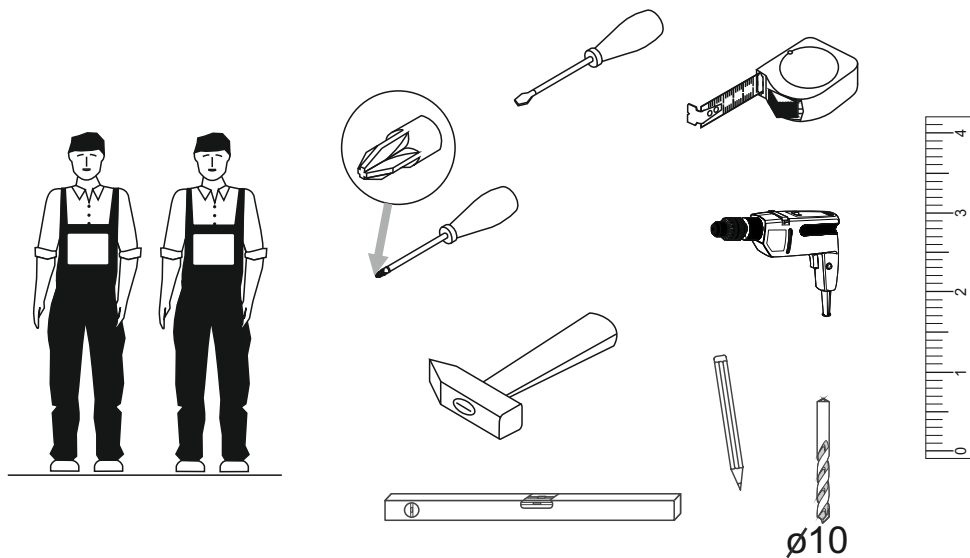



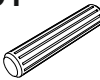

2

№ п/п	Наименование	Длина мм	Ширина мм	Толщина мм	Кол-во шт.	№ пачки
1	Щит верхний	300	397	32	1	1/1
2	Полка соединительная	264	378	16	4	1/1
3	Полка переставная	262	373	16	2	1/1
5	Стенка боковая левая	2114	378	16	1	1/1
6	Стенка боковая правая	2114	378	16	1	1/1
7	Царга	264	60	16	1	1/1
9	Стенка задняя	2068	292	16	1	1/1





3

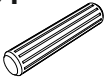

4

A1.0  5x28 20	A2  $\varnothing 15 \times 13$ 20	B5  10x50 1	C1  8x35 24
G  1,5x26 30	N1  4	P1  $\varnothing 5$ 8	R3  3x20 3
R33  4x30 4	R102  3,5x16 2	S5  $\varnothing 18$ 12	S8  $\varnothing 14$ 4
U  130x35x15 1			

5

A1.0  5x28	C1  16 8x35	N1  4	P1  4 Ø5	S8  8 Ø14
--	---	---	--	---

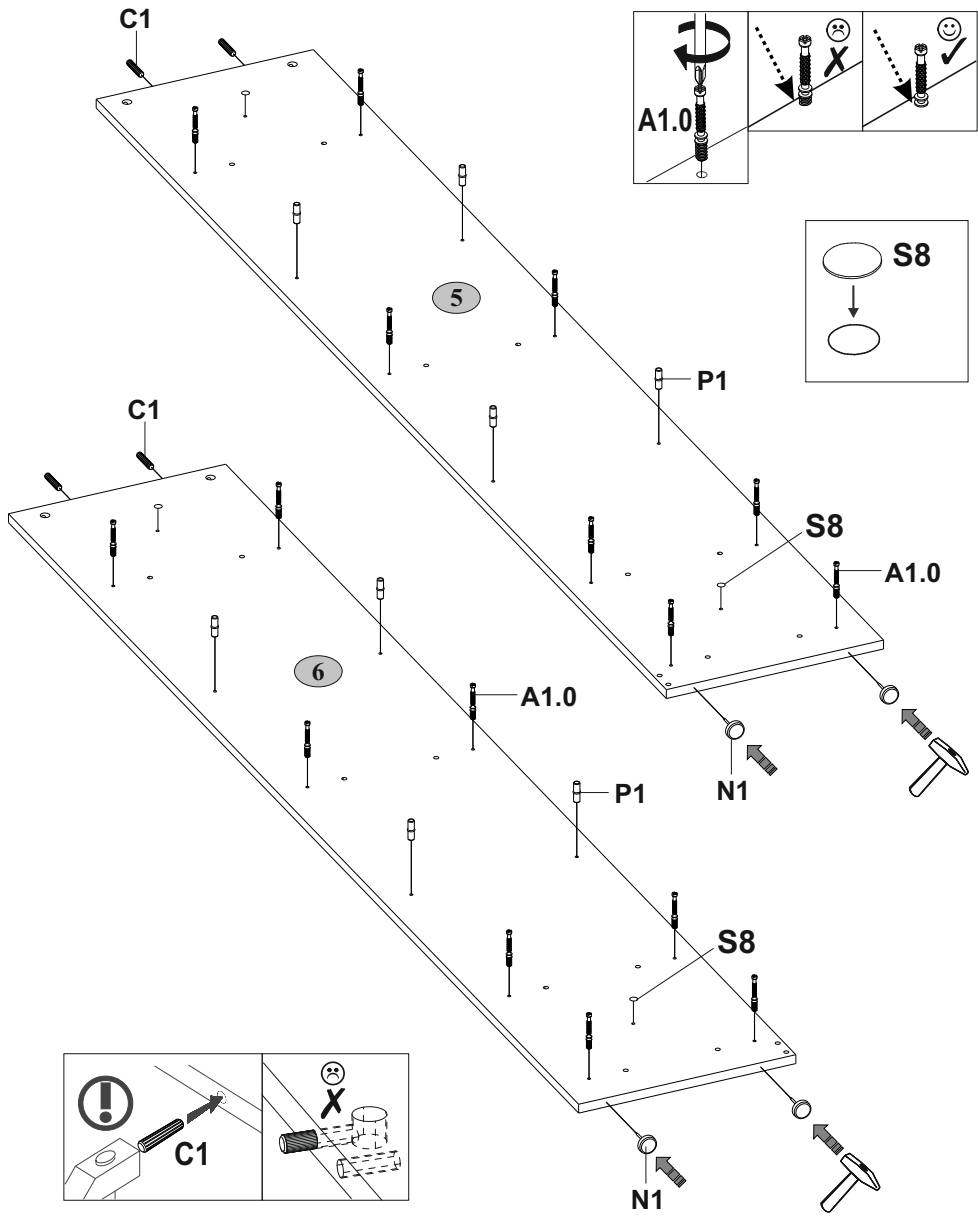

6

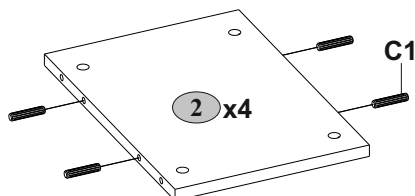
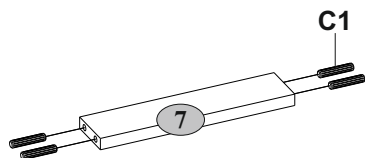
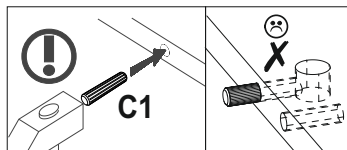
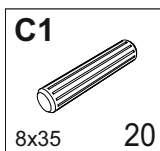

7

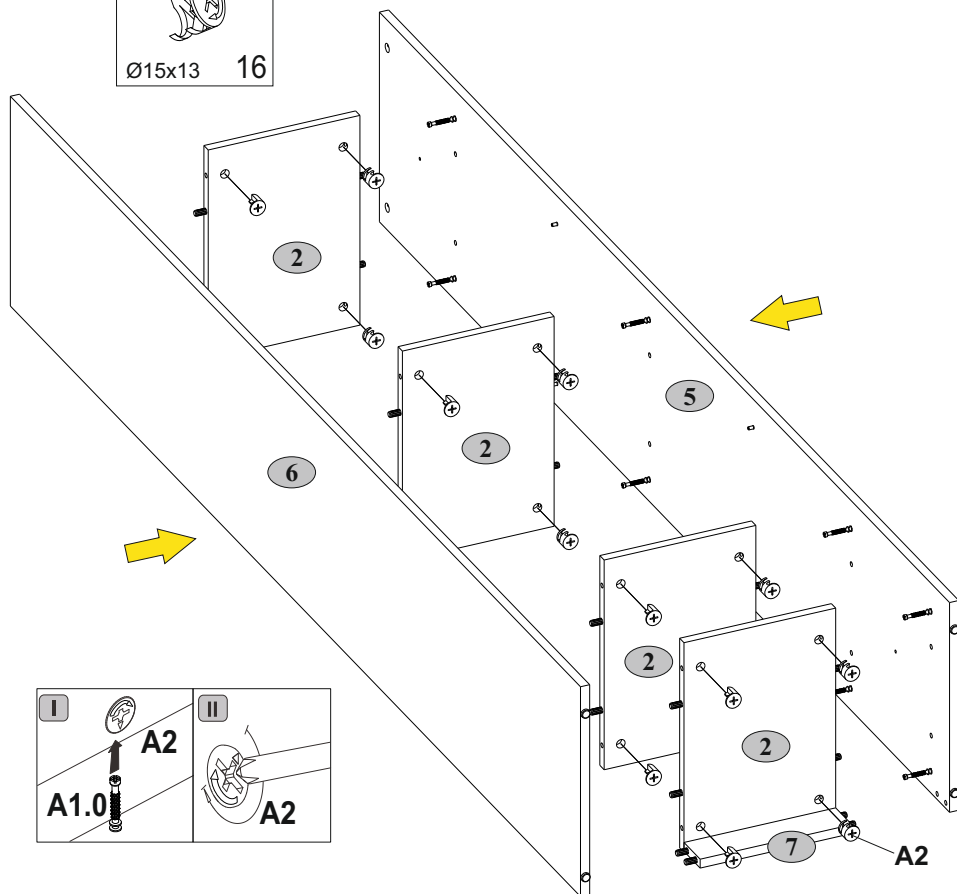
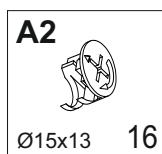

8

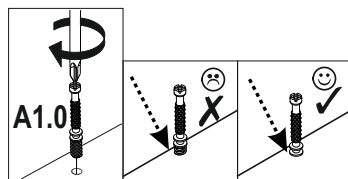
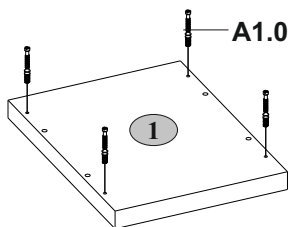
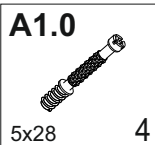

9

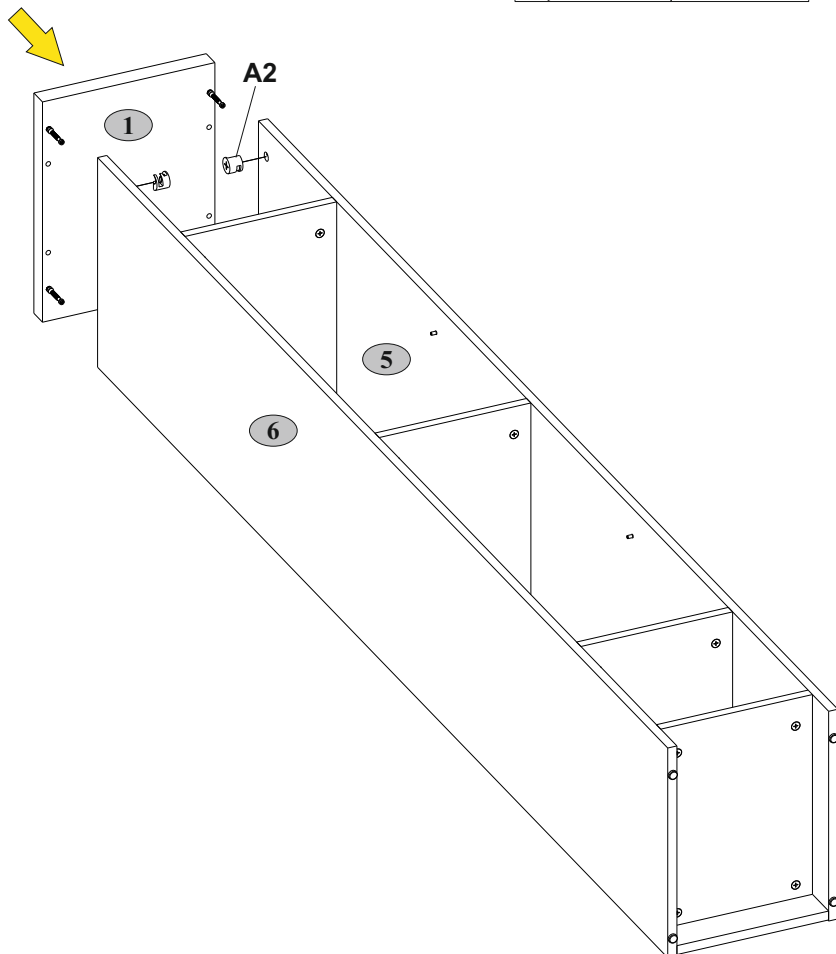
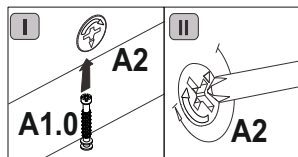
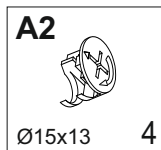



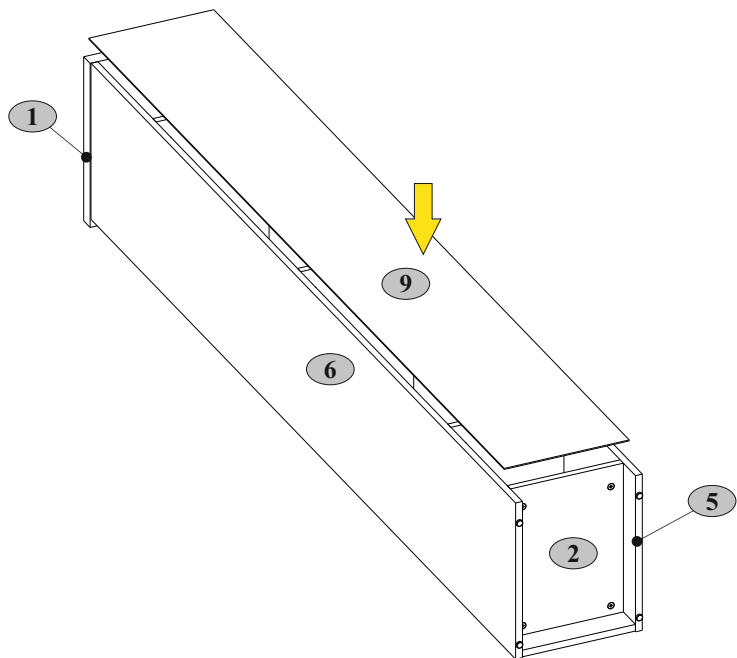

10

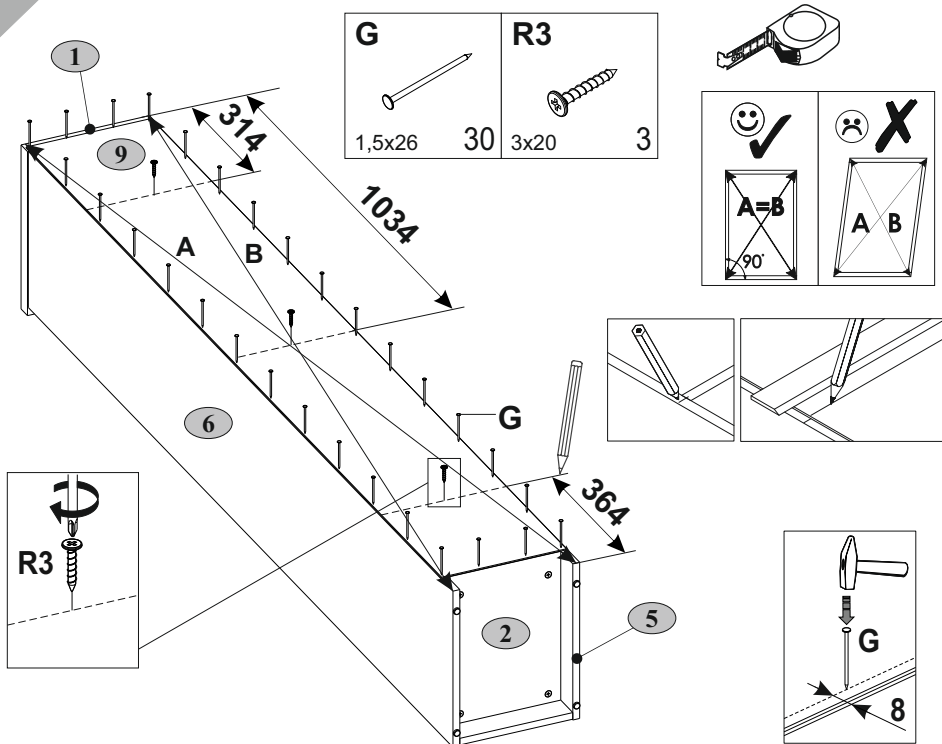





11

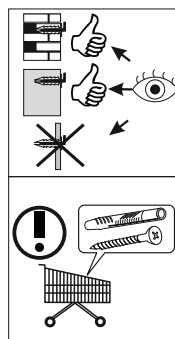
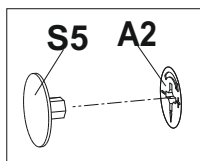
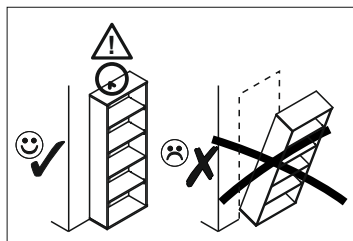
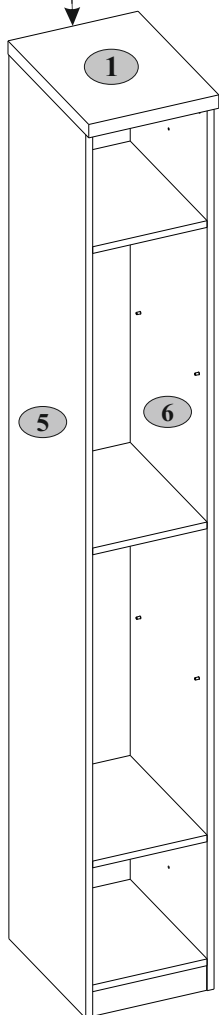
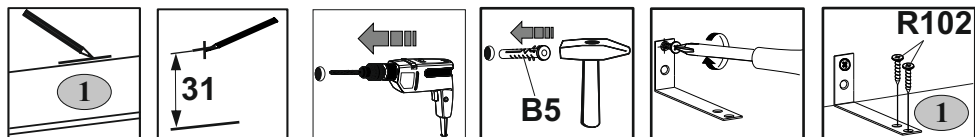

12 **A**

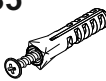

<p>B5</p>  <p>10x50 1</p>	<p>S5</p>  <p>Ø18 12</p>	<p>U</p>  <p>130x35x15 1</p>	<p>R102</p>  <p>3,5x16 2</p>
--	---	---	---

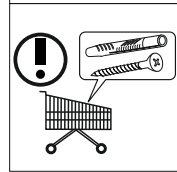
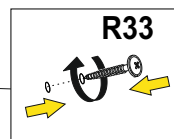
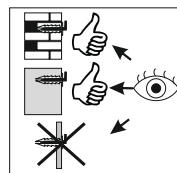
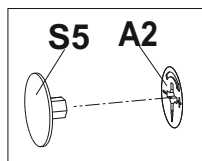
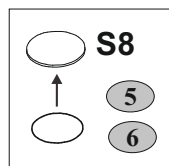
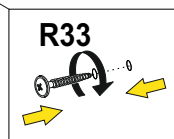
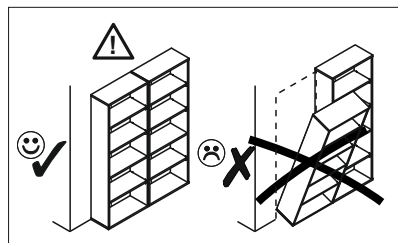
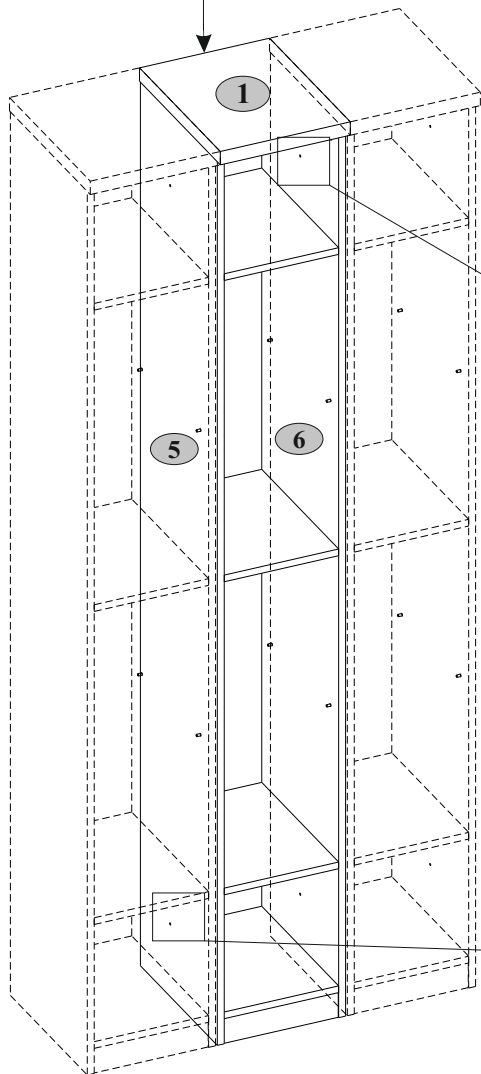
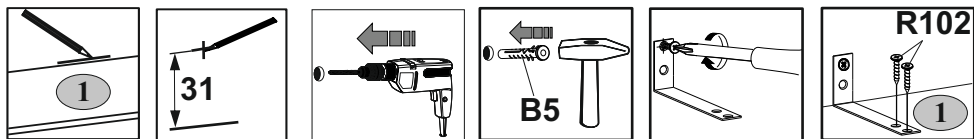

<p>B5</p>  <p>10x50 1</p>	<p>S5</p>  <p>Ø18 12</p>	<p>U</p>  <p>130x35x15 1</p>	<p>R33</p>  <p>4x30 4</p>	<p>R102</p>  <p>3,5x16 2</p>
--	---	---	--	---



12 **B**

S5  Ø18 12	R33  4x30 4
---	--

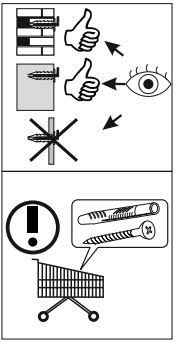
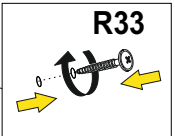
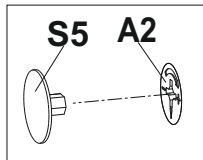
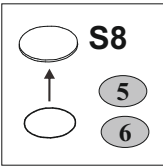
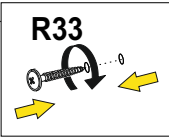
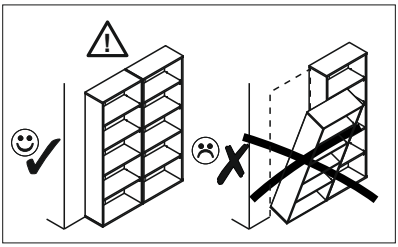
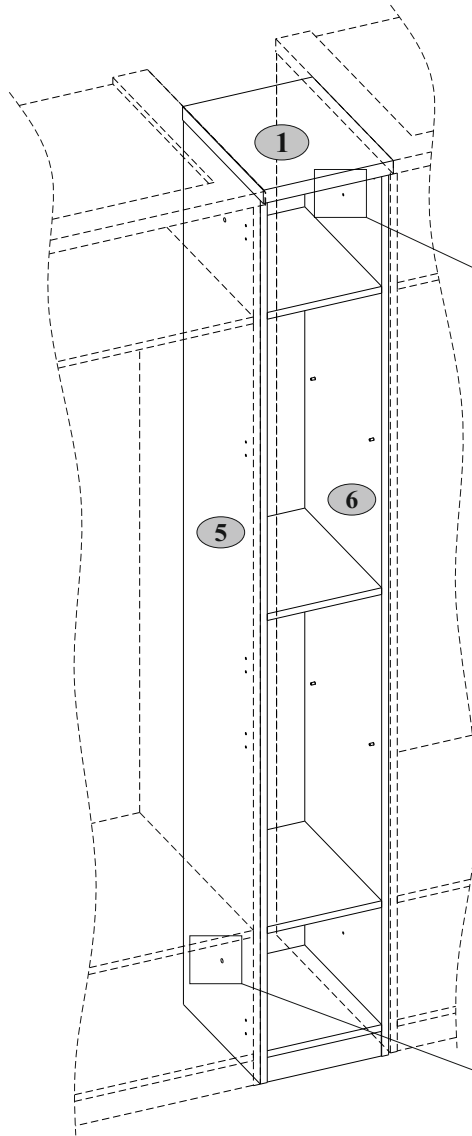

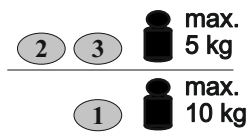
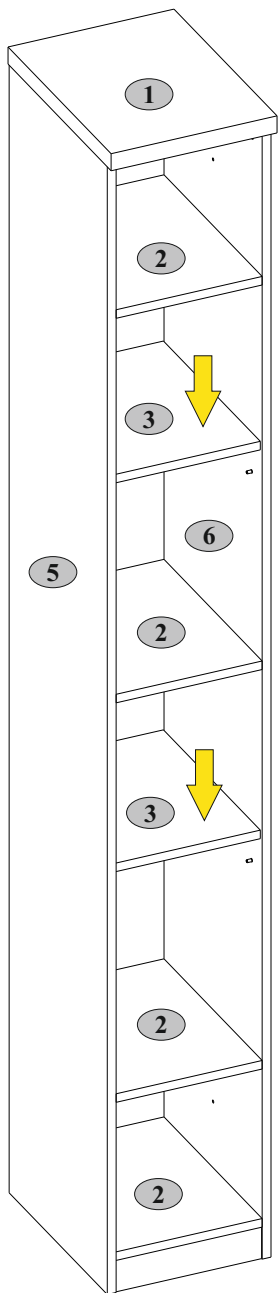



Инструкция по уходу за мебелью и правила эксплуатации

1. Мебель рекомендуется эксплуатировать в бытовых помещениях с температурой воздуха не ниже +2°C и относительной влажностью 45-70 %.
2. Мебель должна быть защищена от воздействия прямых солнечных лучей, так как это вредит внешнему виду изделий и может изменить цвет поверхности.
3. Не следует ставить на поверхность мебели горячие предметы.
4. Случайно попавшую на поверхность изделия влагу, жидкость следует снять сухой тканью.
5. Удаление пыли с полированной или лакированной поверхности следует производить сухой тканью (фланель, миткаль).
6. Полированные и лакированные поверхности мебели рекомендуется освежать специально предназначенными для этого средствами.
7. Очищать стекла рекомендуется специальными составами, нанесенными на мягкую ткань.
8. Не допускается применение соды, стиральных порошков, абразивных паст, порошков и прочих, не предназначенных для ухода за изделиями мебели препаратов.

Гарантии изготовителя

1. Гарантийный срок эксплуатации изделия - 24 месяца со дня продажи магазином. В период гарантийного срока изготовитель гарантирует ремонт изделий или их замену, если потребителем не нарушены правила эксплуатации.
2. Претензии предъявляются потребителем непосредственно в торгующую организацию, в которой была приобретена мебель, предъявив настоящую "Инструкцию по сборке" и копию товарного чека.
3. Изделие, соответствует требованиям ГОСТ 16371-2014, ТР ТС 025/2012, ЕАЭС № ВУ/112 11.01. ТР025 018.01 00278 от 22.06.2021 по 20.06.2026.
4. Срок службы мебели - 5 лет.
5. Предприятие-изготовитель оставляет за собой право вносить изменения в конструкцию изделия, не ухудшая его конструктивные и эксплуатационные характеристики.
6. Для сборки изделий рекомендуется привлекать квалифицированных специалистов.

Запах.

От новой мебели может исходить запах материалов, из которых она изготовлена. Запах может сохраняться в течение трёх недель с момента сборки. Для снижения интенсивности запаха рекомендуется:

-для мягкой мебели - пропылесосить изделие и проветрить помещение.

Повторять 3-4 раза в день.

-для корпусной мебели – протирать ткань, смоченной мягким моющим средством, вытирать чистой сухой тканью и проветривать помещение, предварительно открывая все двери и ящики изделия.

Повторять 3-4 раза в день.

Важно! Сохраните, пожалуйста, инструкцию в случае повторной сборки мебели или рекламации. В случае составления рекламации пользуйтесь, пожалуйста, обозначением из инструкции сборки.