

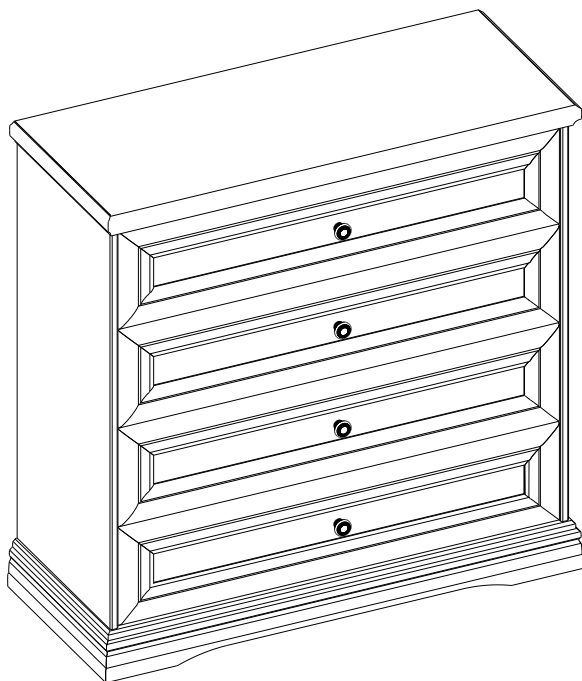

инструкция по сборке
Набор мебели для общей комнаты
«ЛУАРА»

км0001 д серый Комод



габаритные размеры:

высота — 959 мм
ширина — 950 мм
глубина — 400 мм

Дата выпуска

единая справочная служба:
8 800 100-50-22
(звонок по России бесплатный)

LAZURIT МЕБЕЛЬ

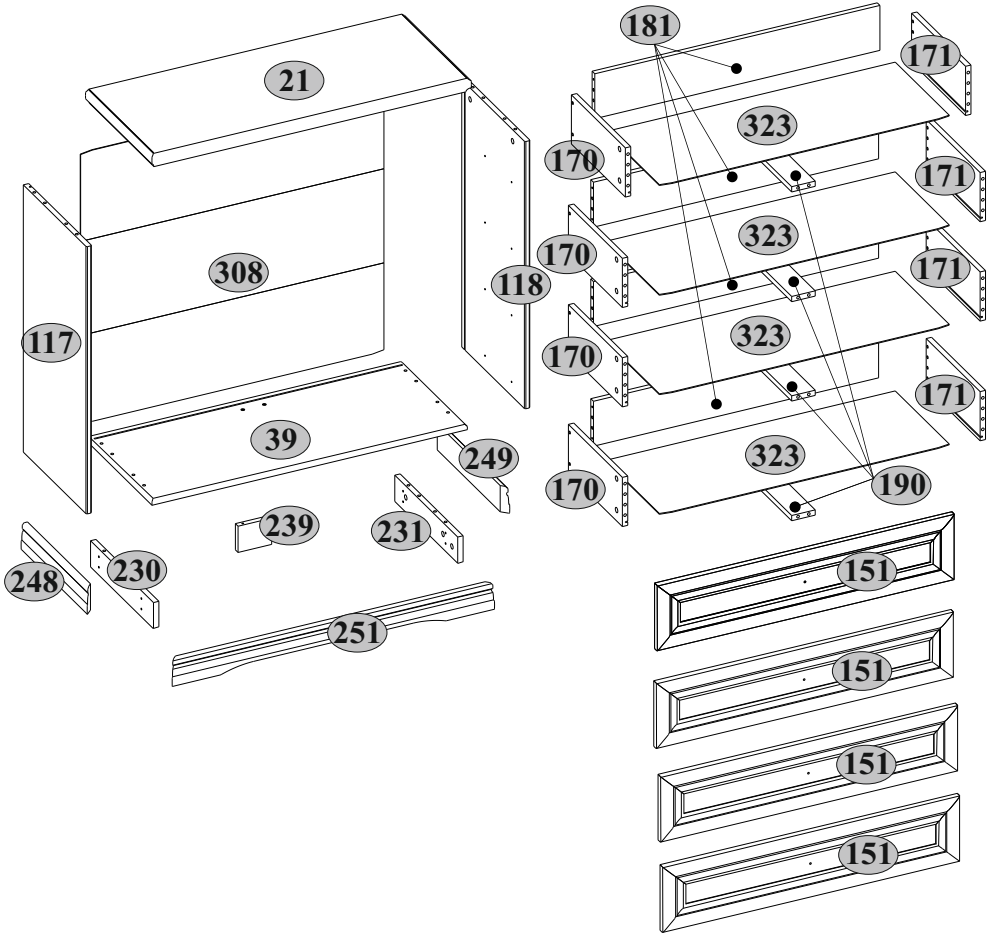







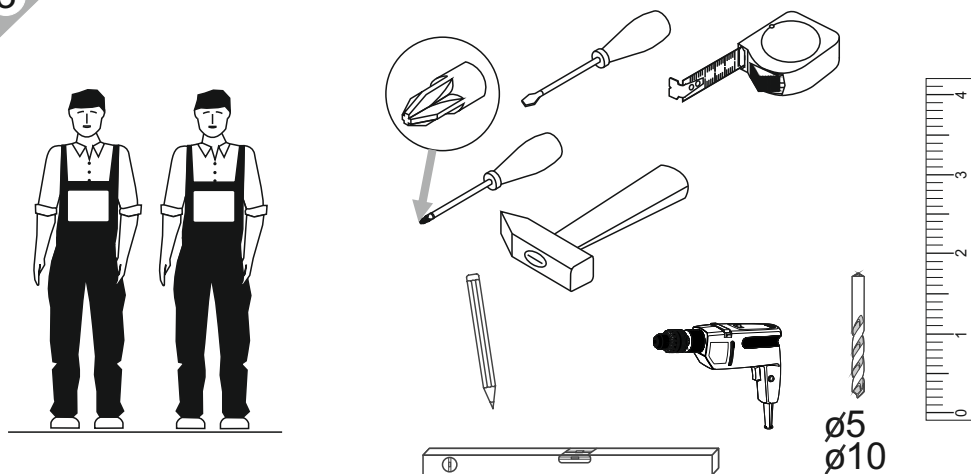





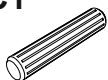





2

№п/п	Наименование	Длина мм	Ширина мм	Толщина мм	Кол-во шт.	№пачки
21	Крышка	950	400	44	1	2/2
39	Щит нижний	950	400	16	1	2/2
117	Стенка боковая левая	815	380	16	1	1/2
118	Стенка боковая правая	815	380	16	1	1/2
151	Панель передняя ящика	884	200	19	4	1/2
170	Стенка боковая ящика левая	325	150	16	4	2/2
171	Стенка боковая ящика правая	325	150	16	4	2/2
181	Стенка задняя ящика	848	137	16	4	1/2
190	Планка поддерживающая дно	325	70	16	4	2/2
230	Царга левая	379	80	16	1	2/2
231	Царга правая	379	80	16	1	2/2
239	Опора центральная	100	80	16	1	2/2
248	Планка декоративная левая	398	80	19	1	2/2
249	Планка декоративная правая	398	80	19	1	2/2
251	Планка декоративная	958	80	19	1	2/2
308	Стенка задняя	828	902	2,5	1	2/2
323	Дно ящика	862	330	2,5	1	2/2
	Комплект фурнитуры				1	1/2



3



км0001 д серый Комод

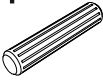

A1  7x34 30	A2  Ø15x12 30	B5  10x50 1	C1  8x35 50
H56  4	I  S4 1	M14  M4x14 4	N1  5
R3  3x20 24	R12  4x40 8	R24  7x50 22	R27  5,0x13 16
R32  4x27 8	R102  3,5x16 6	S1  12	S5  Ø18 16
U.1  45x35x15 1	U10  2	Z29  300 4	

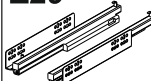
5

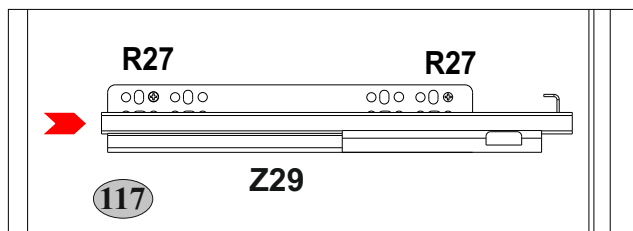
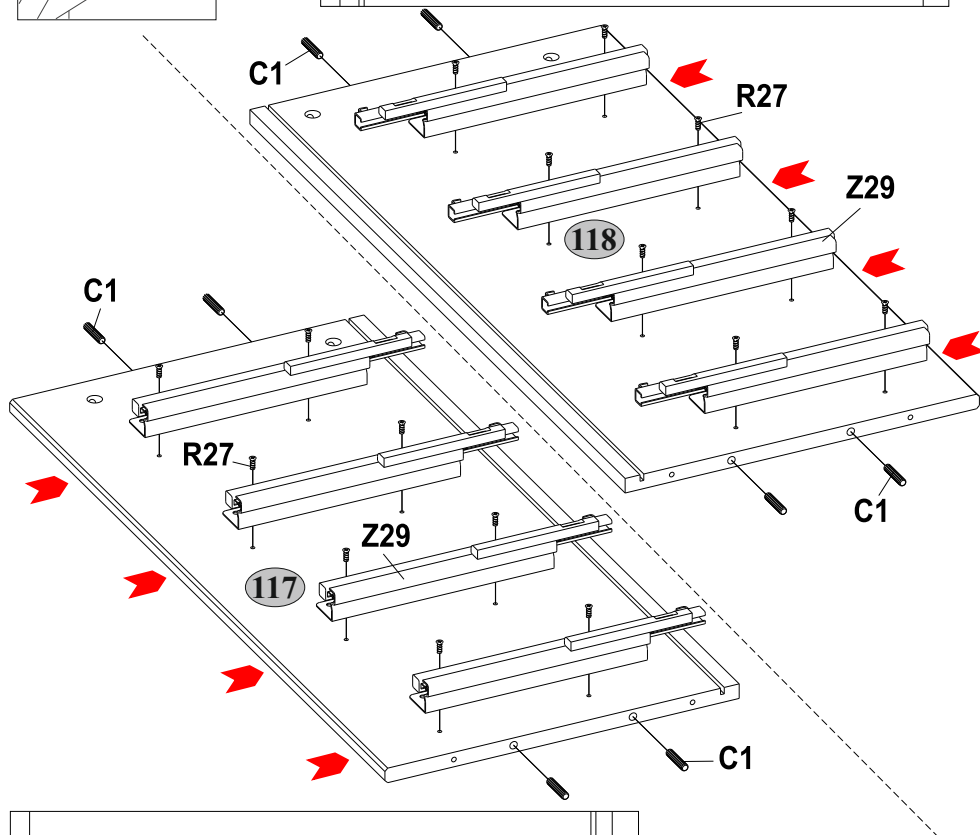
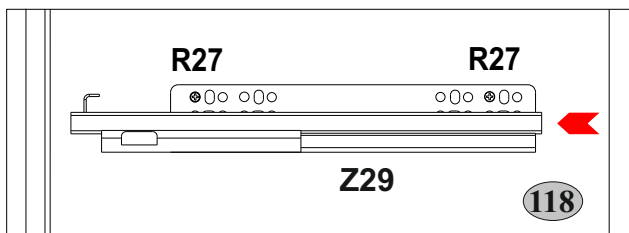
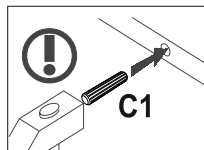
C1  8x35	R27  8 5,0x13	Z29  16 300 4
--	---	---

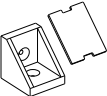

6

A1  7x34	R102  3,5x16	U10  2
--	--	--

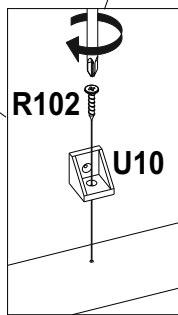
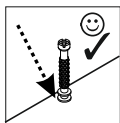
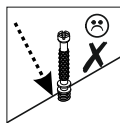
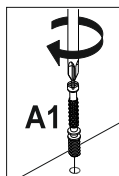
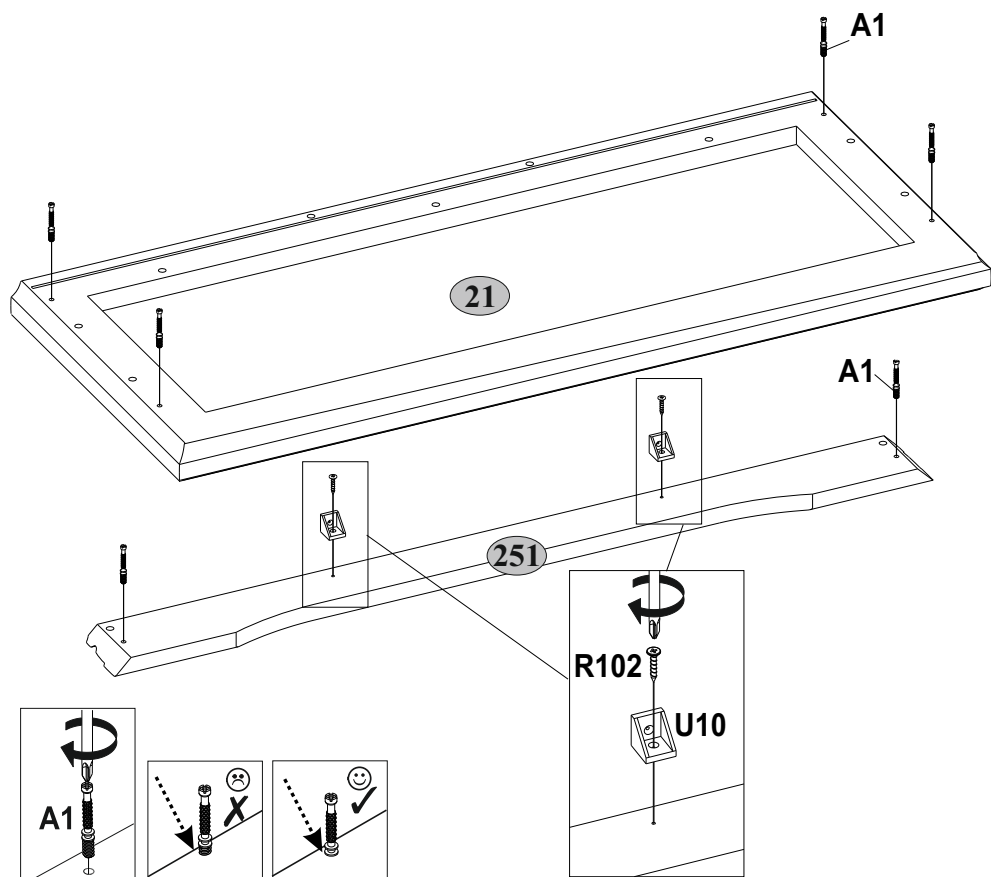

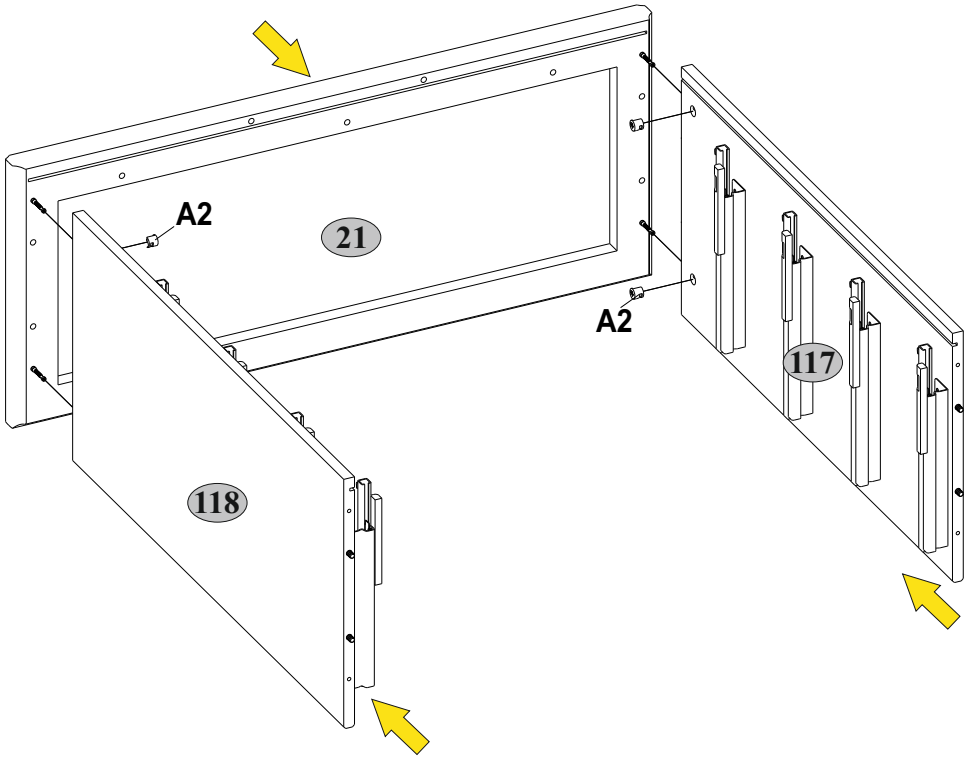
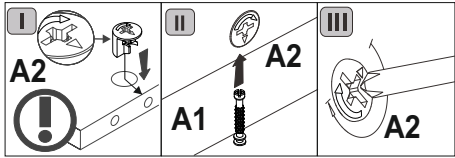
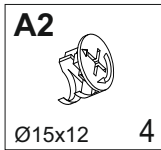

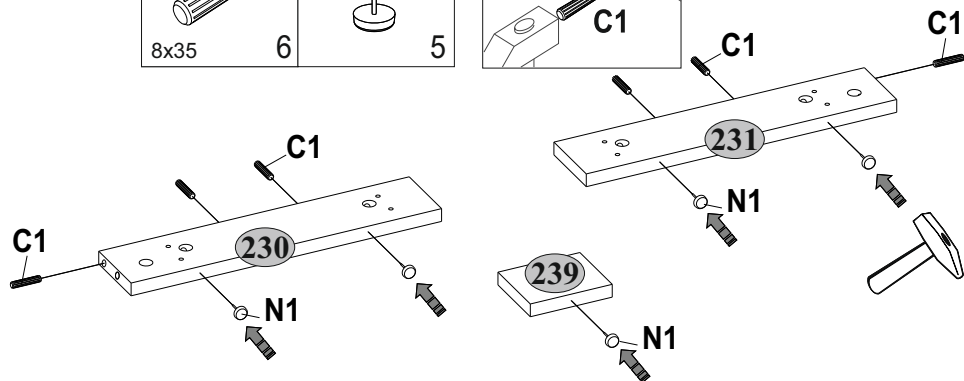
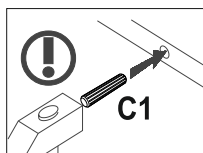
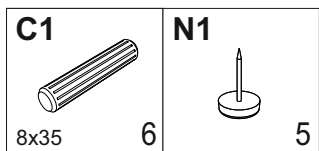
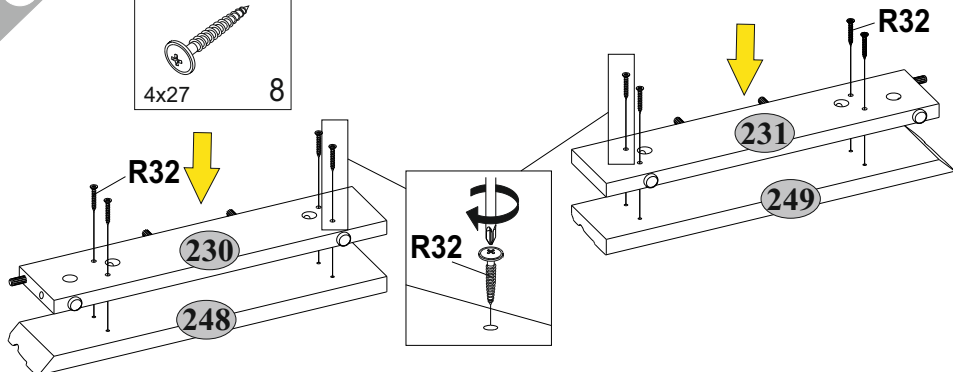
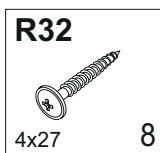
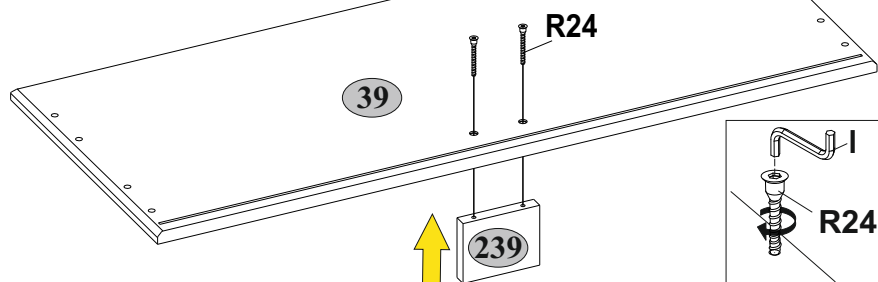
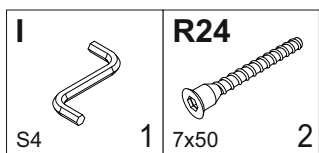
8**9****10**

11

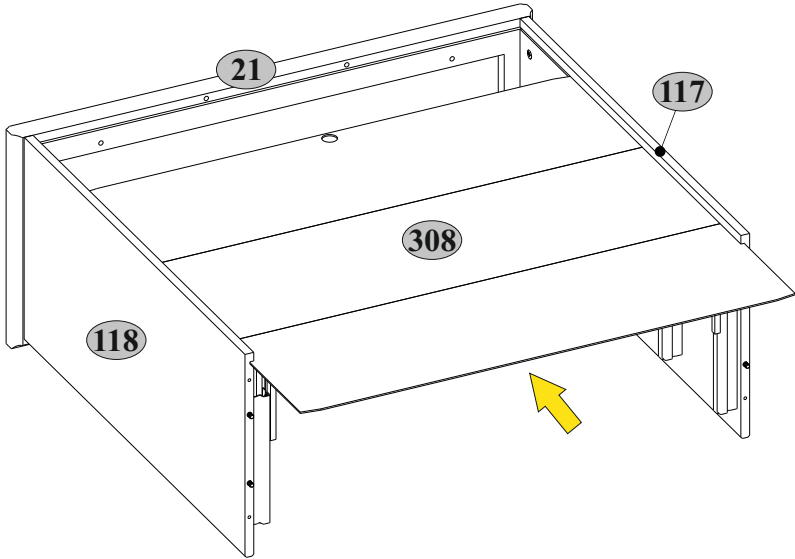

12

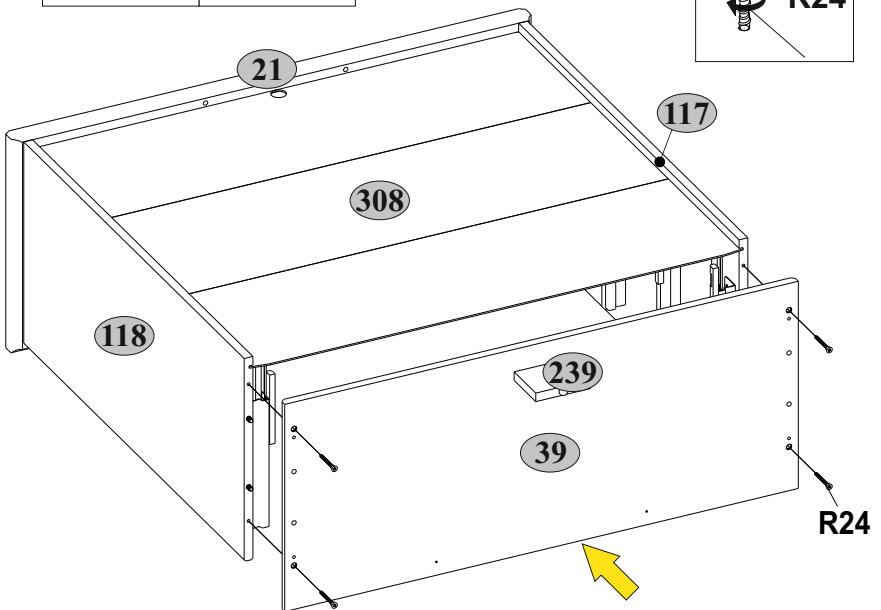
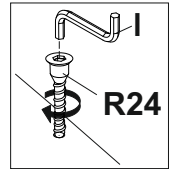
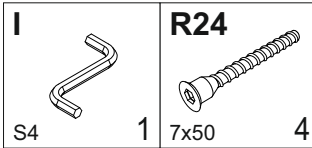

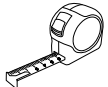
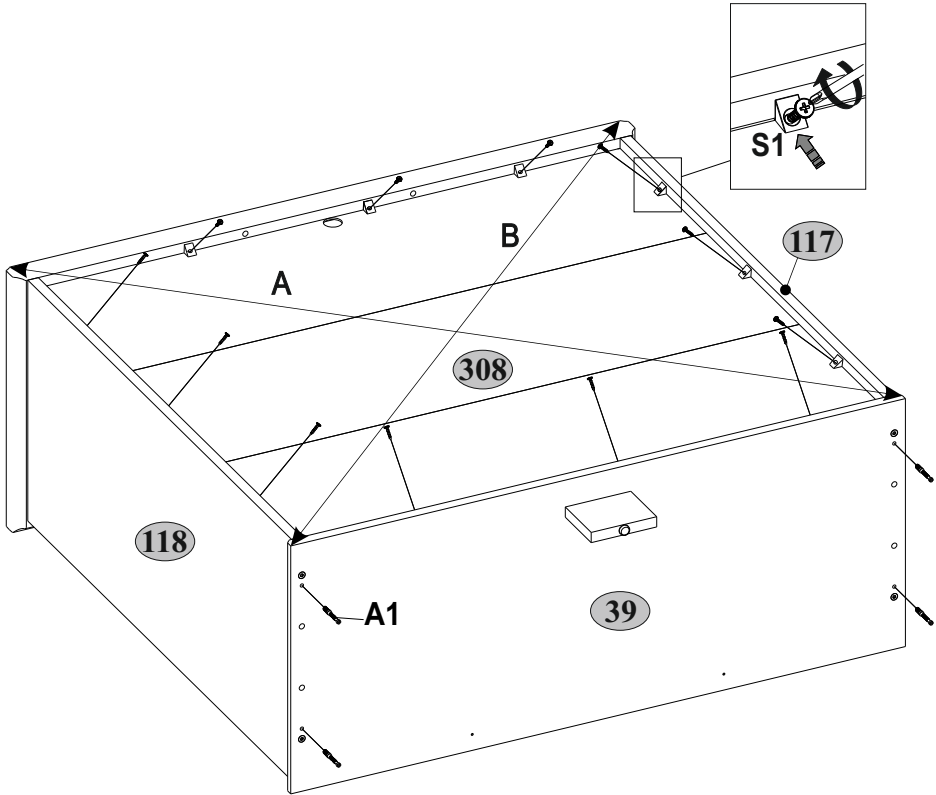
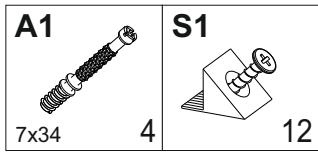

A=B

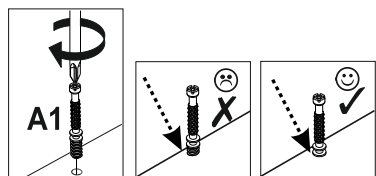
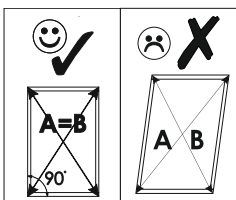

14

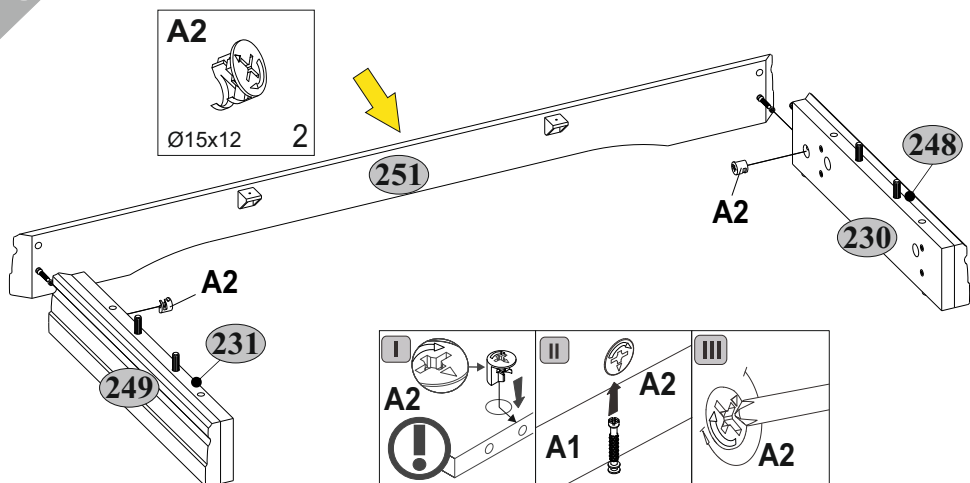



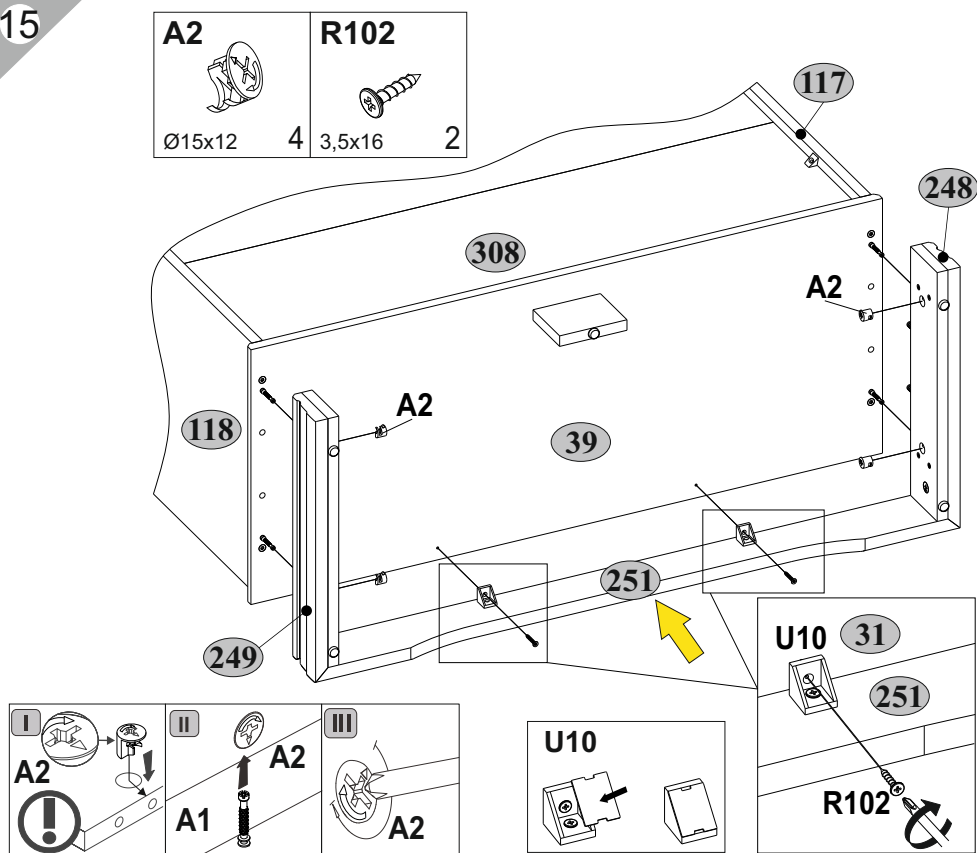

15

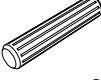

16

x4

A1  7x34 20	C1  8x35 36	H56  4	M14  4 M4x14	I  S4 1
---	---	--	--	---

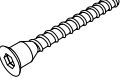
R24  7x50 16
--

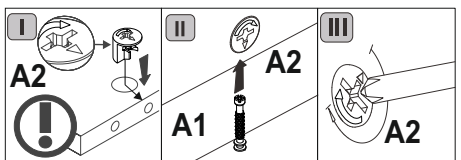
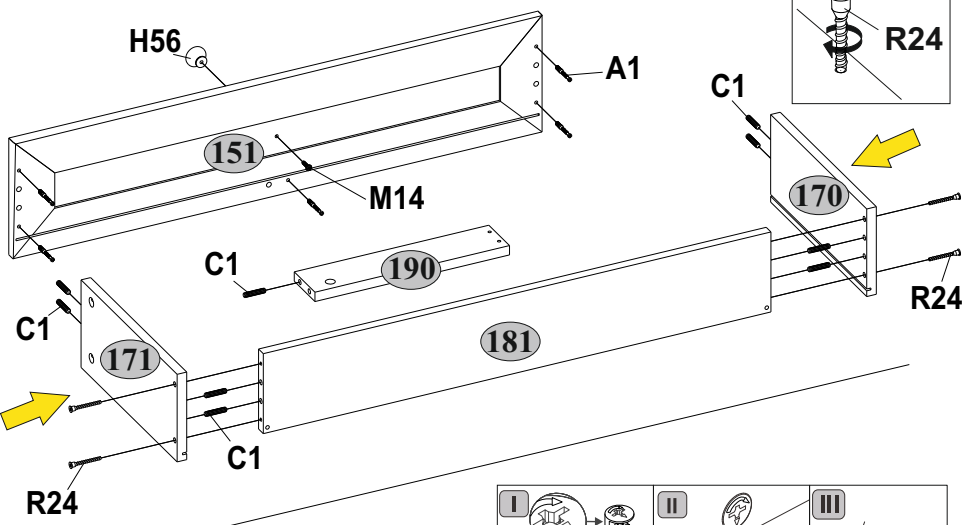
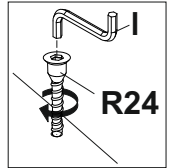
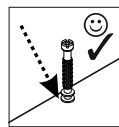
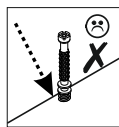
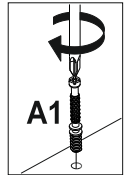
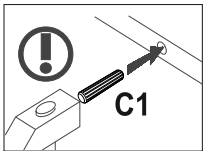



17

x4

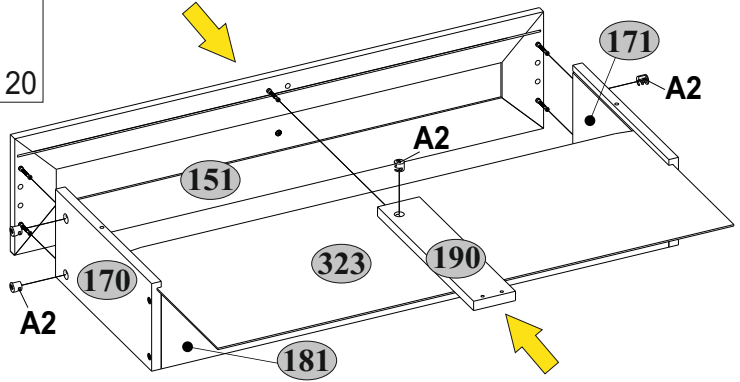

A2  Ø15x12 20

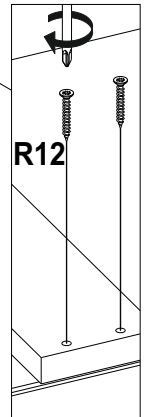
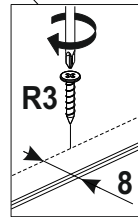
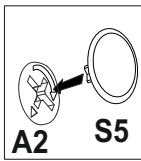
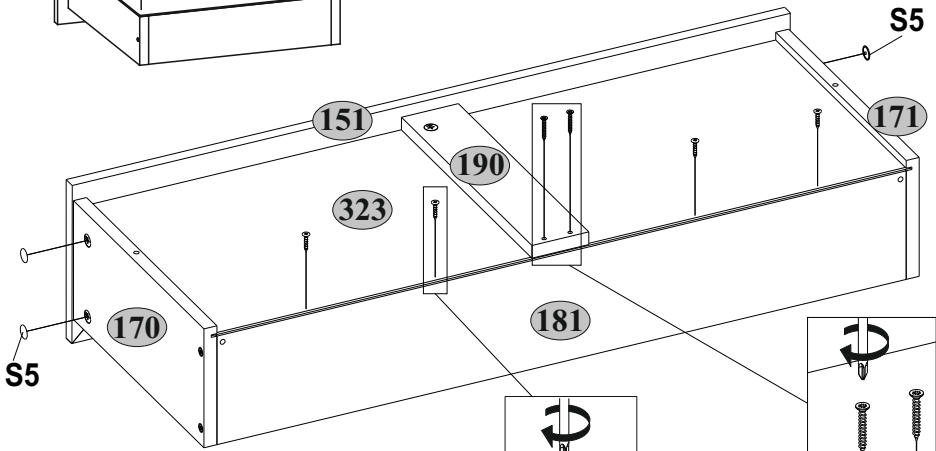
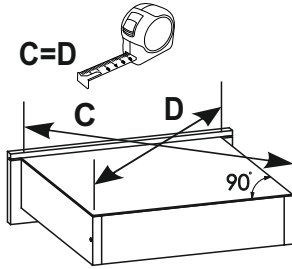

x4

R3  3x20 16	R12  4x40 8	S5  Ø18 16
---	---	--



B5 	R102 	U.1 
10x50 1	3,5x16 2	45x35x15 1

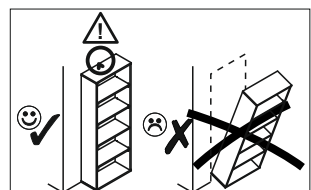
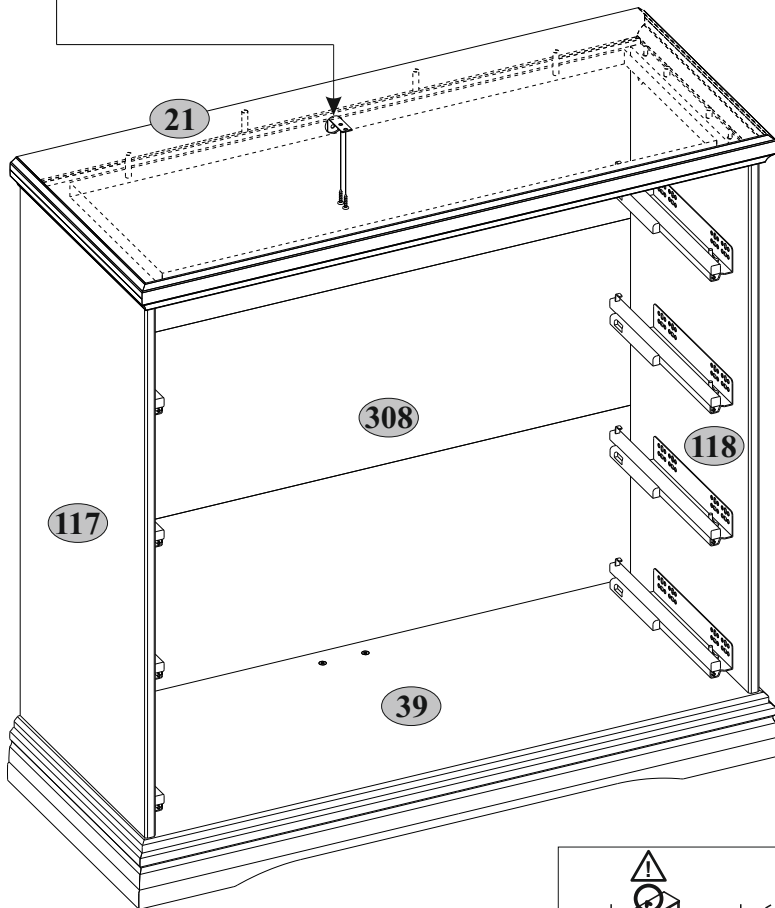
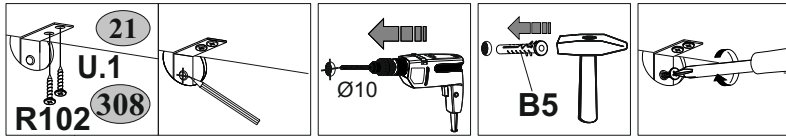

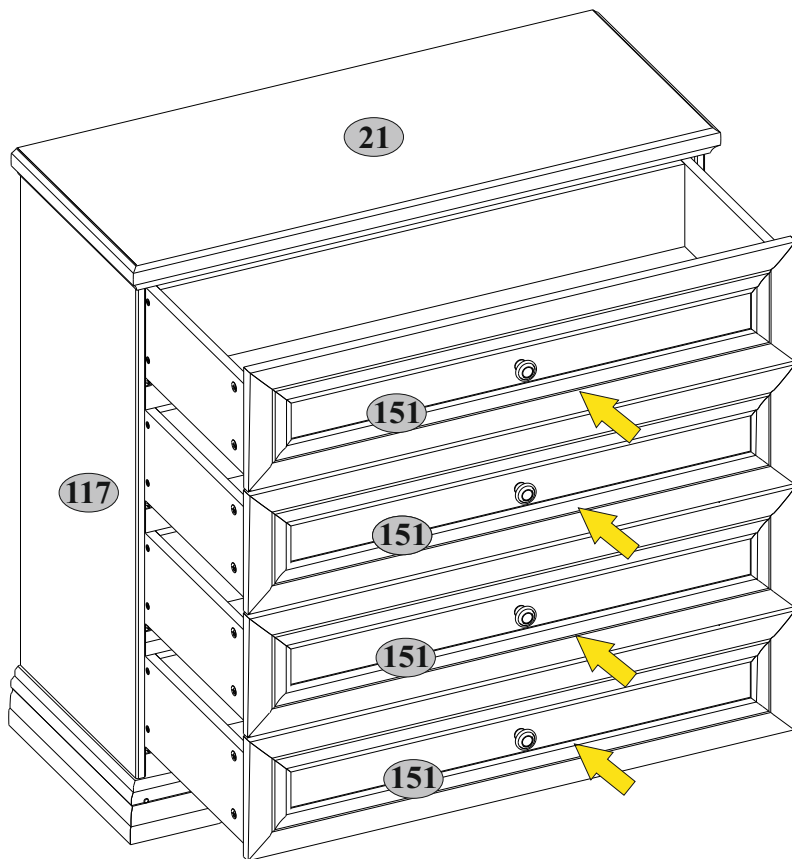
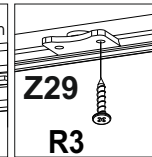
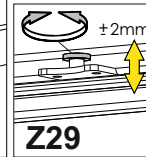
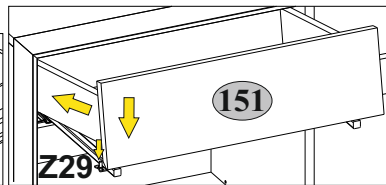
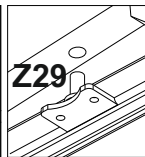
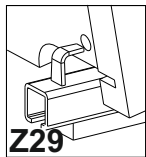
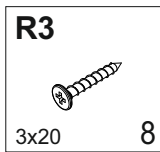

21  max.
15 kg

151  max.
10 kg



Инструкция по уходу за мебелью и правила эксплуатации

1. Мебель рекомендуется эксплуатировать в бытовых помещениях с температурой воздуха не ниже +2°C и относительной влажностью 45-70 %.
2. Мебель должна быть защищена от воздействия прямых солнечных лучей, так как это вредит внешнему виду изделий и может изменить цвет поверхности.
3. Не следует ставить на поверхность мебели горячие предметы.
4. Случайно попавшую на поверхность изделия влагу, жидкость следует снять сухой тканью.
5. Удаление пыли с полированной или лакированной поверхности следует производить сухой тканью (фланель, миткаль).
6. Полированные и лакированные поверхности мебели рекомендуется освежать специально предназначенными для этого средствами.
7. Очищать стекла рекомендуется специальными составами, нанесенными на мягкую ткань.
8. Не допускается применение соды, стиральных порошков, абразивных паст, порошков и прочих, не предназначенных для ухода за изделиями мебели препаратов.

Гарантии изготовителя

1. Гарантийный срок эксплуатации изделия - 36 месяцев со дня продажи магазином. В период гарантийного срока изготовитель гарантирует ремонт изделий или их замену, если потребителем не нарушены правила эксплуатации.
2. Претензии предъявляются потребителем непосредственно в торгующую организацию, в которой была приобретена мебель, предъявив настоящую "Инструкцию по сборке" и копию товарного чека.
3. Изделие соответствует требованиям [REDACTED]
4. Срок службы мебели - 5 лет.
5. Предприятие-изготовитель оставляет за собой право вносить изменения в конструкцию изделия, не ухудшая его конструктивные и эксплуатационные характеристики.
6. Для сборки изделий рекомендуется привлекать квалифицированных специалистов.

Запах.

От новой мебели может исходить запах материалов, из которых она изготовлена. Запах может сохраняться в течение трёх недель с момента сборки. Для снижения интенсивности запаха рекомендуется:

-для мягкой мебели - пропылесосить изделие и проветрить помещение.

Повторять 3-4 раза в день.

-для корпусной мебели – протирать тканью, смоченной мягким моющим средством, вытирать чистой сухой тканью и проветривать помещение, предварительно открывая все двери и ящики изделия.

Повторять 3-4 раза в день.

Важно! Сохраните, пожалуйста, инструкцию в случае повторной сборки мебели или рекламации. В случае составления рекламации пользуйтесь, пожалуйста, обозначением из инструкции сборки.