

# Комплектация дивана Юджин

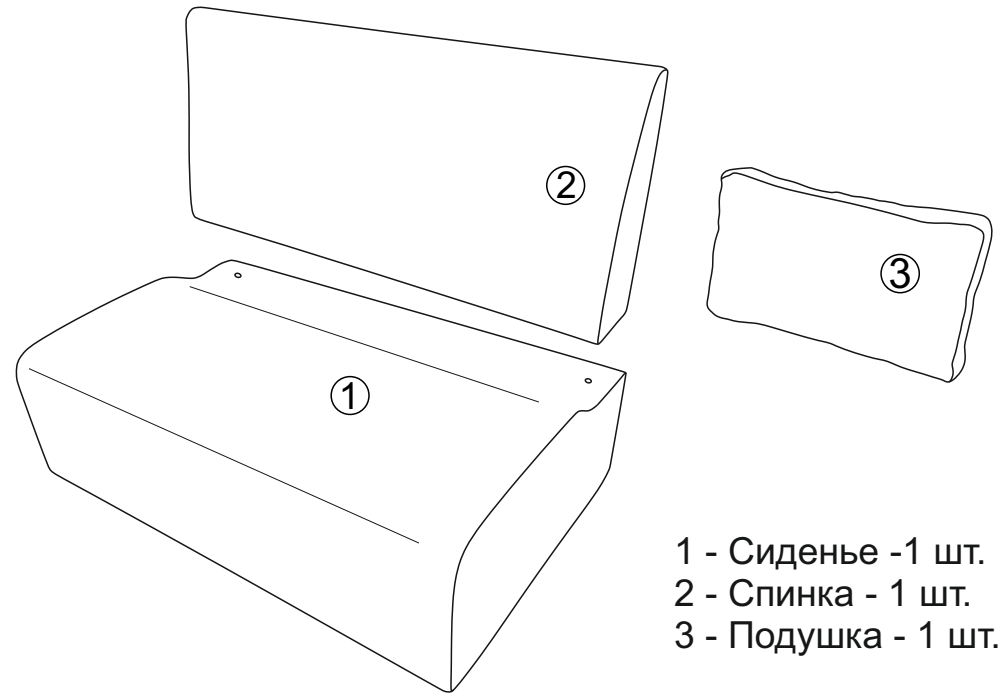

1 - Сиденье - 1 шт.  
2 - Спинка - 1 шт.  
3 - Подушка - 1 шт.

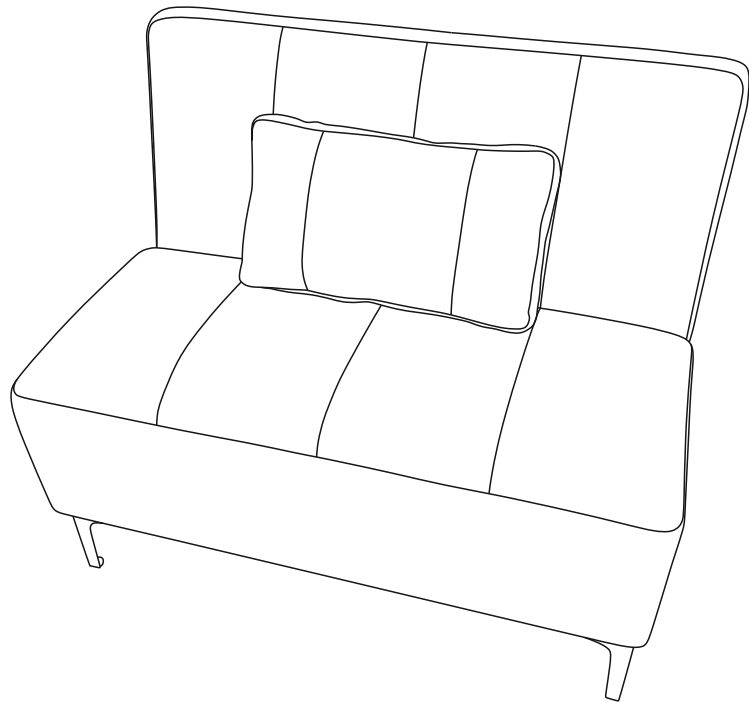
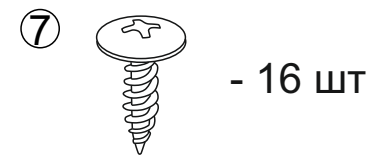
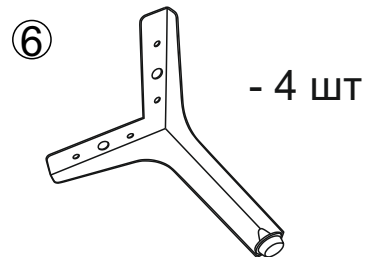
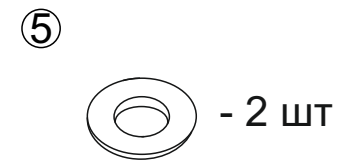
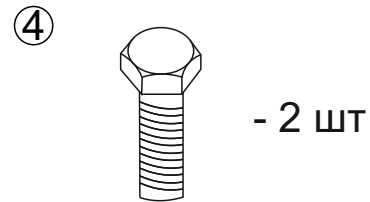

Поставить диван на месте его постоянного использования. Разместить подушку.

## Приятного отдыха!

Для сборки вам понадобится:



Бита PH2



Ключ на 13

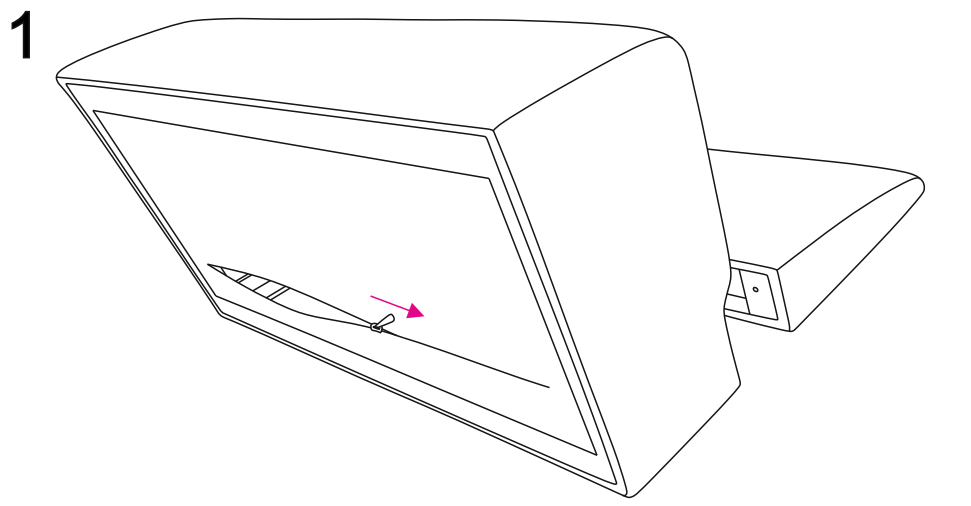

1  
Распаковать диван.  
Открыть монтажное окно в основании.  
Совместить спинку и сиденье по отверстиям.

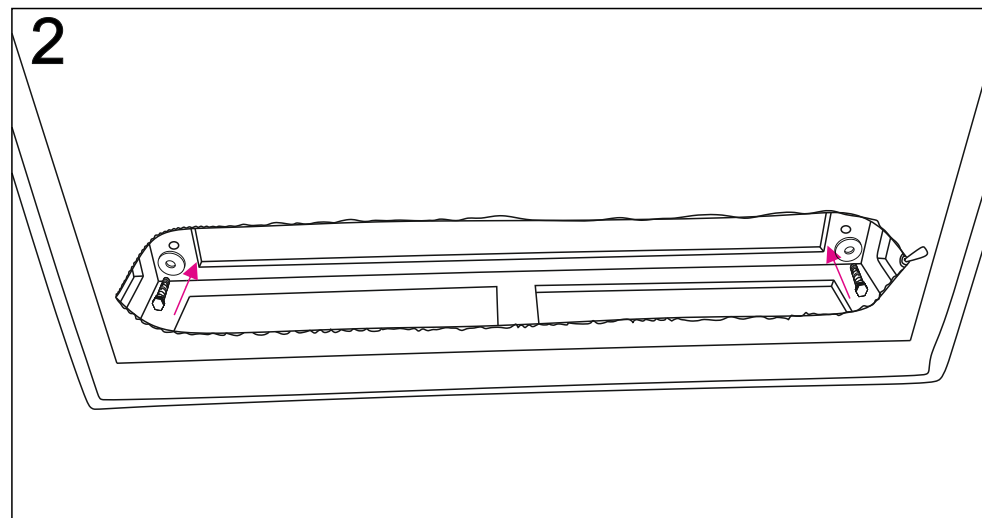

2  
Установить на свои места шайбы ⑤ и болты ④ с помощью ключа на 13. Закрывать монтажное окно.

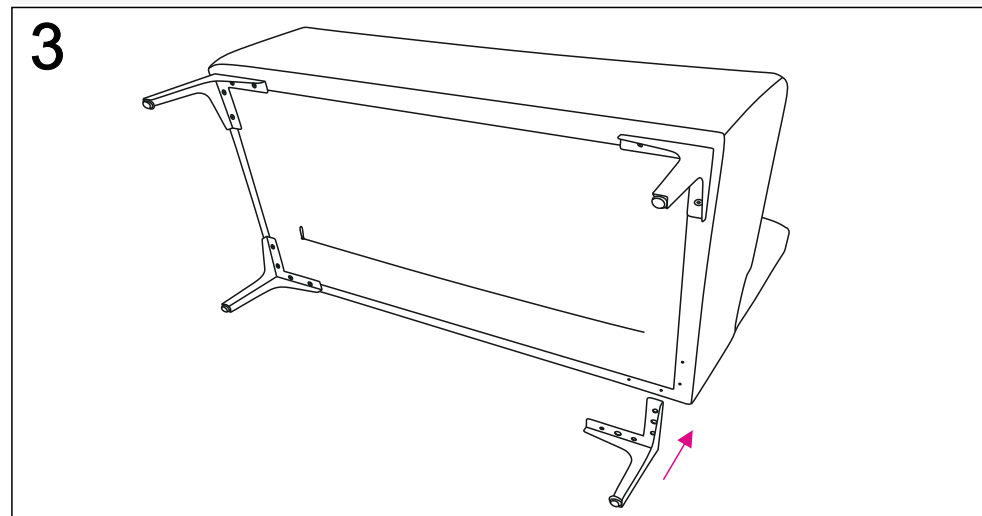

3  
Установить опоры на свои места с помощью пресс-шайб ⑦ используя биты PH2

## ПАМЯТКА

### по уходу за облицовочным чехлом дивана модели Минни

Уход за облицовочным чехлом занимает далеко не последнее место, поскольку все хотят, чтобы мягкая мебель дольше выглядела как новая. Сегодня накоплен большой опыт в области домашнего ухода за мягкой мебелью, который позволяет содержать ее в порядке и чистоте. Если неправильно ухаживать за облицовочным чехлом, то структура или оттенок ткани могут измениться. Изготовитель дивана модели Минни предлагает ознакомиться с двумя методами по уходу за облицовочным чехлом.

**Первый метод** – уход за поверхностью облицовочного чехла с использованием бытового пылесоса. Эффективен в случае очистки поверхности от пыли, шерсти животных и т.п. Насадка пылесоса должна быть сухой, при использовании щетки выбрать с негустой мягкой щетиной

**Второй метод** – уход с использованием специальных жидких химических средств (раствора бытовой химии). Перед тем как приступить к устранению загрязнений с использованием данного средства, нужно внимательно изучить два момента – не пострадает ли от такой очистки обивка мебели и для очищения каких поверхностей оно предназначено.

Именно с целью заботы о комфорте и удобстве использования дивана модели Минни конечным потребителем в комплектность его поставки входит образец ткани, из которой изготовлен облицовочный чехол. В процессе применения раствора бытовой химии, в область применения которой должны входить мебельные ткани, необходимо нанести небольшое количество на этот образец ткани. Если тест на безопасность пройден успешно и образец выдержал испытание, значит, можно приступить к очистке облицовочного чехла дивана модели Минни.

Раствор бытовой химии наносят с помощью распыления непосредственно на поверхность мягкой мебели или на чистую хлопчатобумажную салфетку белого (светлого) цвета, которой будет обрабатываться поверхность. Следует помнить, что, распыляя раствор бытовой химии сразу на поверхность обивки, не нужно ее излишне увлажнять, так как впоследствии потребуется более длительное время высыхания. Также следует обратить внимание на равномерность нанесения раствора бытовой химии, поскольку в обратном случае могут остаться разводы, что нежелательно. Очищать поверхность нужно без оказания излишнего трения. Если необходимо очистить загрязнение в виде пятна, то лучше это делать круговыми движениями от края загрязнения к центру.

После процедуры с раствором бытовой химии, поверхность необходимо очистить другой чистой хлопчатобумажной салфеткой, смоченной обычной водой.

После такой двухэтапной влажной очистки требуется подождать пока поверхность облицовочного чехла высохнет. Завершить уборку необходимо с помощью пылесоса. Данный метод будет максимально эффективен именно при таком комбинировании действий: влажная очистка, а затем – сухая очистка.

**Третий метод** – уход без использования специальных жидких химических средств (мыльный раствор). Этот метод чаще всего используется в семьях, где есть маленький ребенок, или домашнее животное, или где проживают люди, склонные к аллергии. По отношению к структуре ткани это более щадящий метод, чем первый; он не агрессивен и не имеет необратимых последствий. Он более экономичен, прост, «сподручнее», но не менее эффективен.

Необходимо приготовить мыльный раствор: простое хозяйственное мыло (без отбеливания, без красителей, без отдушек) растворяется в воде в любой пропорции. Приготовленный мыльный раствор требуется нанести на чистую хлопчатобумажную салфетку белого (светлого) цвета и приступить к очистке поверхности облицовочного чехла без оказания излишнего трения. Если необходимо очистить загрязнение в виде пятна, то лучше это делать круговыми движениями от края загрязнения к центру. Остатки мыльного раствора убрать другой чистой хлопчатобумажной салфеткой. При необходимости процедуру можно повторить или дополнить обработкой поверхности салфеткой, смоченной водой. При очистке особенно сложных загрязнений допускается нанесение мыльного раствора с помощью пульверизатора и последующего его распределения сухой щеточкой с негустой мягкой щетиной. При этом движения должны быть аккуратными, без излишнего давления и (или) трения.

Какой бы метод не был избран, необходимо помнить, что загрязнения облицовочного чехла и следствия ухода за ним – это эксплуатационный показатель использования дивана модели Минни. Поэтому исключительно важно правильно оценивать степень загрязнения облицовочного чехла, внимательно изучать информацию на ярлыках специальных жидких химических средств и, конечно же, всегда руководствоваться указаниями по уходу за облицовочным чехлом от изготовителя дивана модели Минни.