

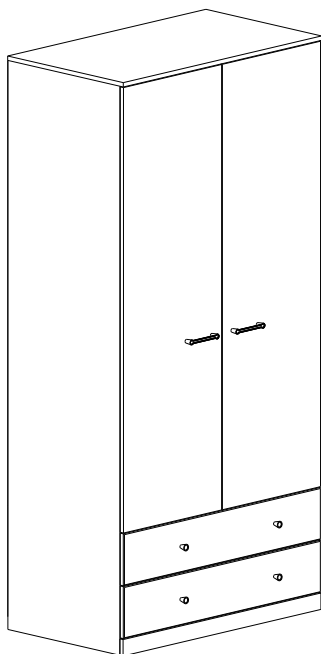

инструкция по сборке  
Набор мебели для общей комнаты  
«Дениз»

**4891 д дуб веллингтон черный**  
**Шкаф двустворчатый**



\*Элемент для докупки:

4895 д дуб веллингтон  
Полки встраиваемые

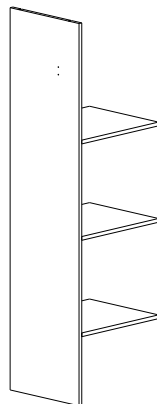

габаритные размеры:

высота — 2100 мм  
ширина — 1002 мм  
глубина — 579 мм

Дата выпуска

единая справочная служба:  
**8 800 100-50-22**  
(звонок по России бесплатный)

**LAZURIT** МЕБЕЛЬ

1

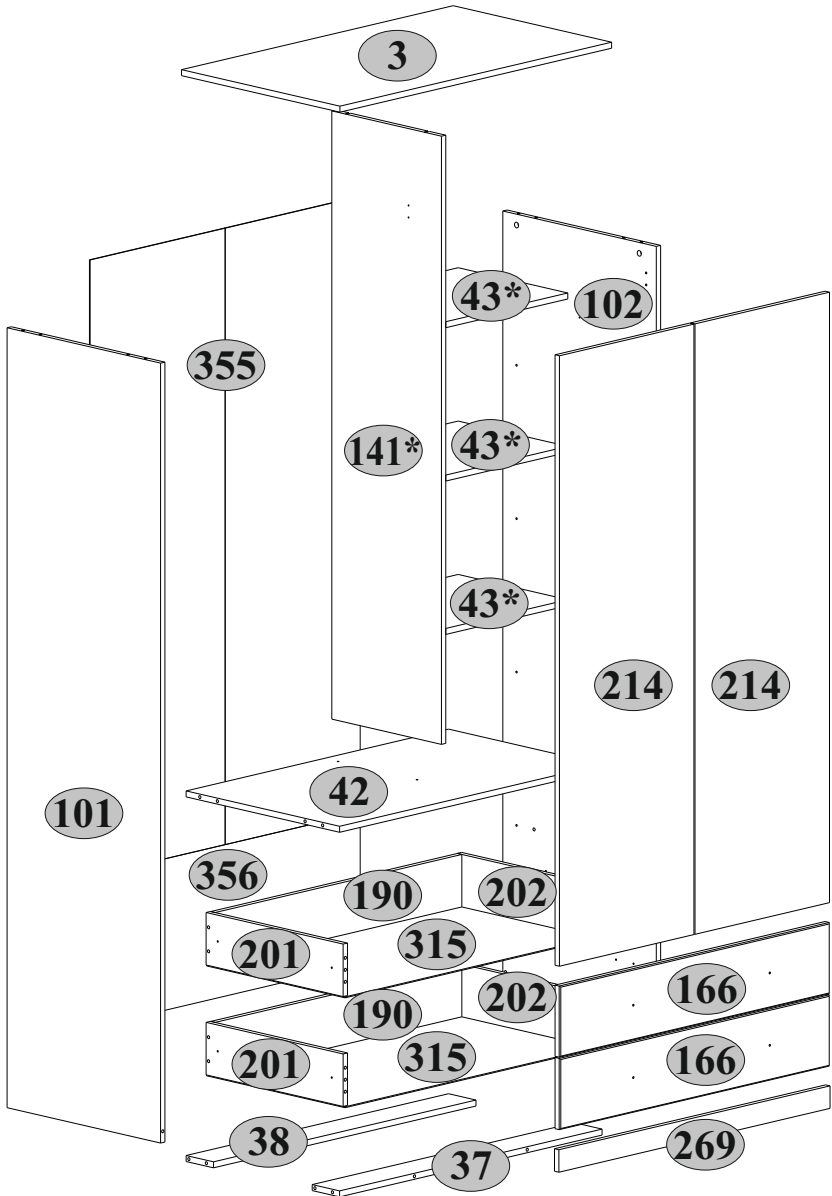

2

№ п/п	Наименование	Длина мм	Ширина мм	Толщина мм	Кол-во шт.	№ пачки
3	Щит верхний	1002	576	16	1	1/3
37	Брусек горизонтальный передний	968	100	16	1	1/3
38	Брусек горизонтальный задний	968	100	16	1	1/3
42	Полка соединительная средняя	968	560	16	1	1/3
101	Стенка боковая левая	2080	560	16	1	3/3
102	Стенка боковая правая	2080	560	16	1	3/3
166	Панель передняя ящика	996	190	16	2	1/3
190	Стенка задняя ящика	910	140	16	2	1/3
201	Стенка боковая ящика левая	500	140	16	2	1/3
202	Стенка боковая ящика правая	500	140	16	2	1/3
214	Дверь	1628	496	16	2	2/3
269	Царга	1000	60	16	1	1/3
315	Дно ящика	940	505	2,5	2	3/3
355	Стенка задняя верхняя	1644	996	2,5	1	2/3
356	Стенка задняя нижняя	996	404	2,5	1	1/3
У2	Штанга	962			1	1/3
	Комплект фурнитуры				1	1/3

\*Элемент для докупки:  
4895 д дуб веллингтон Полки встраиваемые

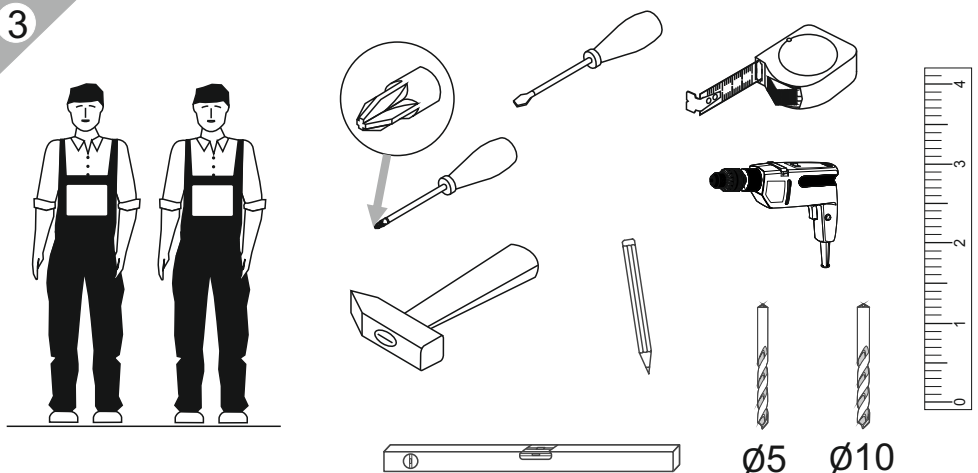

№ п/п	Наименование	Длина мм	Ширина мм	Толщина мм	Кол-во шт.	№ пачки
42*	Полка соединительная малая	450	400	16	3	1/1
141*	Перегородка	1622	400	16	1	1/1
У2*	Штанга	496			1	1/1
	Комплект фурнитуры				1	1/1

3



4





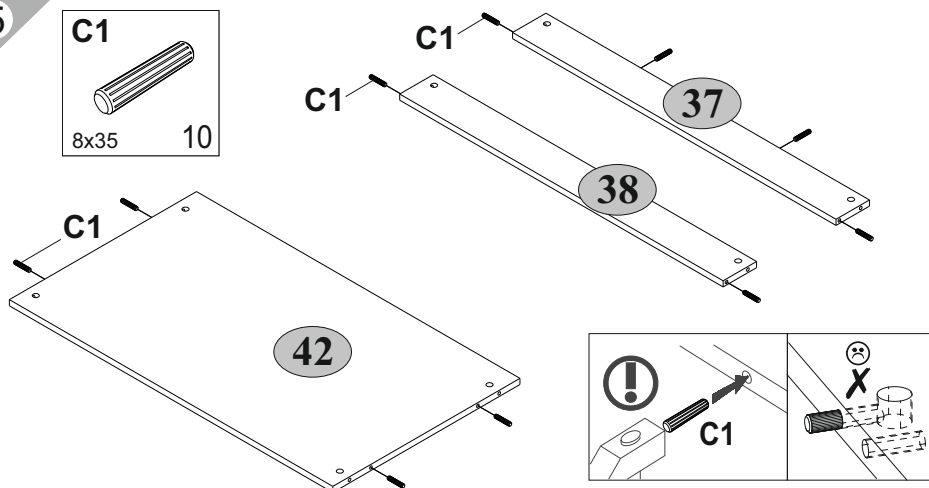

<b>A1.0</b>  5x28 22	<b>A2</b>  Ø15x13 22	<b>B5</b>  10x50 1	<b>C1</b>  8x35 22	<b>D1-1</b>  6	<b>E1-1</b>  6
<b>G</b>  1,5x26 50	<b>H27</b>  2	<b>H30</b>  4	<b>I</b>  S4 1	<b>L2</b>  500 4	<b>M4</b>  M4x22 8
<b>N1</b>  4	<b>Q</b>  1,5x7 6	<b>Q4</b>  1	<b>R3</b>  3x20 24	<b>R23</b>  6,3x13 12	<b>R24</b>  7x50 8
<b>R27</b>  5,0x13 24	<b>R102</b>  3,5x16 28	<b>S3</b>  4	<b>S5</b>  Ø18 12	<b>S11</b>  Ø8 10	<b>U</b>  90x35x15 1
<b>Y1</b>  2	<b>Z14</b>  500 2	*Элемент для докупки: 4895 д дуб веллингтон Полки встраиваемые			

<b>A7</b>  16	<b>A8</b>  20x13 16
--	--

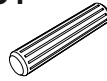
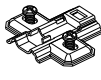
5

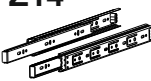

6

<b>A1.0</b>  5x28 8	<b>C1</b>  8x35 4	<b>D1-1</b>  6	<b>N1</b>  4	<b>R23</b>  6,3x13 12
<b>R27</b>  5,0x13 12	<b>R102</b>  3,5x16 4	<b>Y1</b>  2	<b>Z14</b>  500 2	

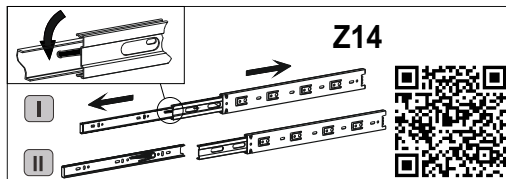
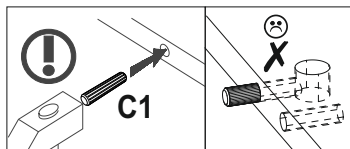
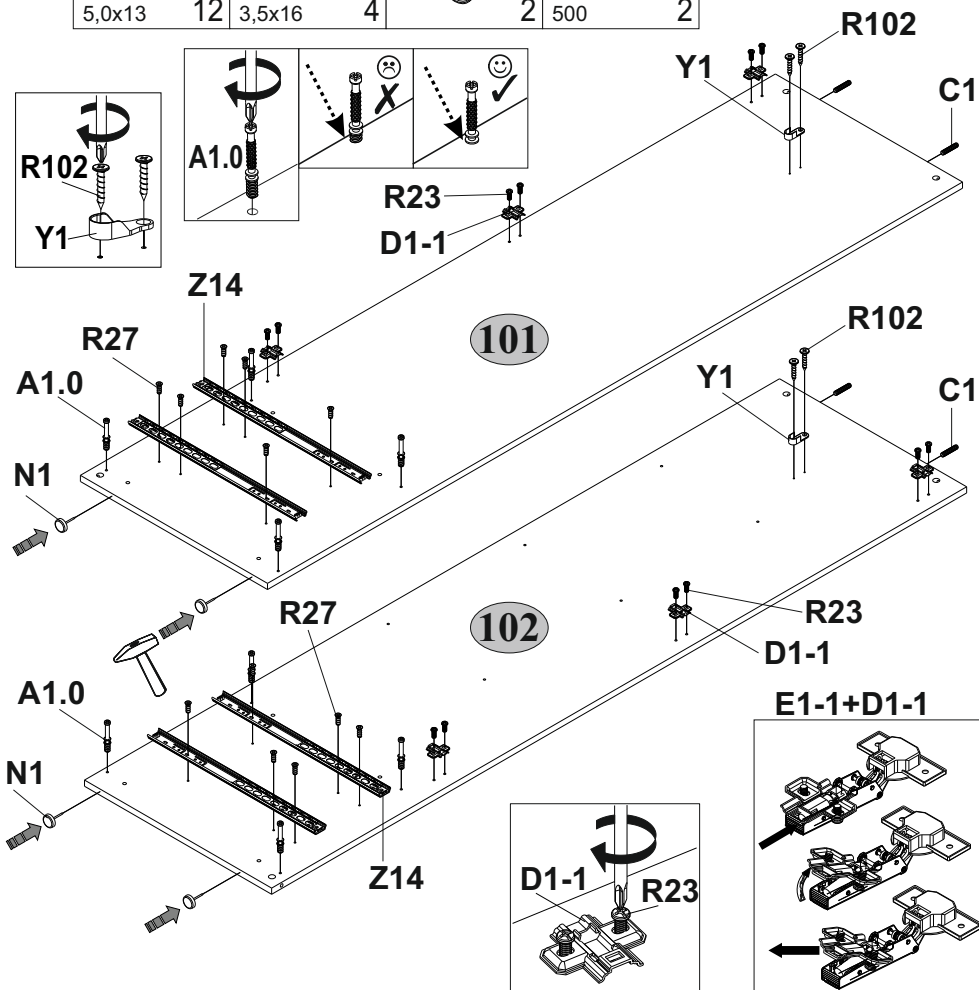
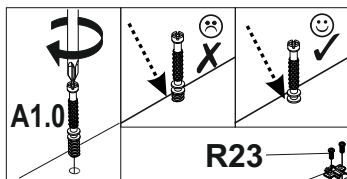
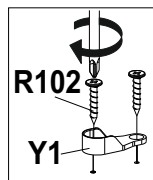

7

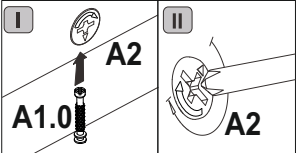
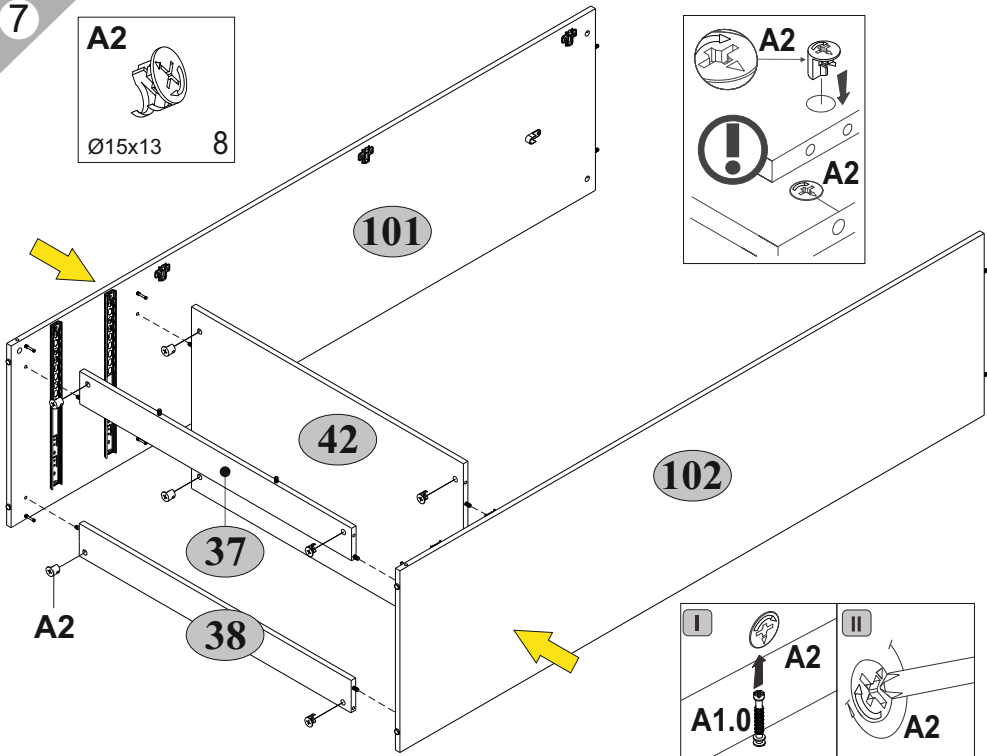
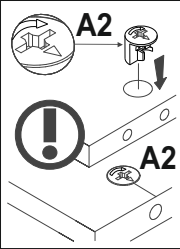
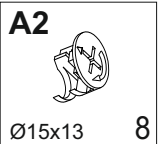

8

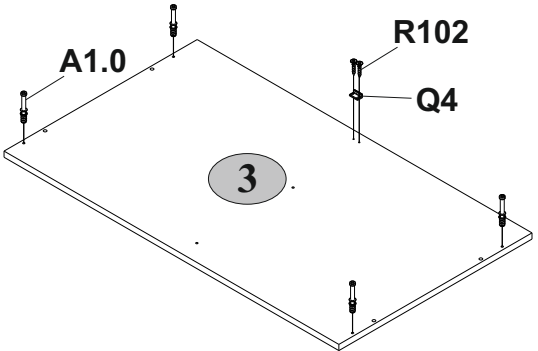
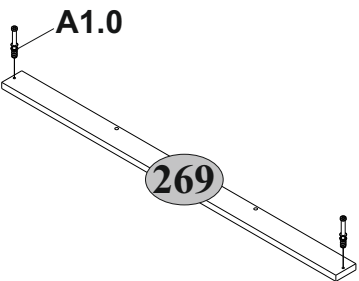
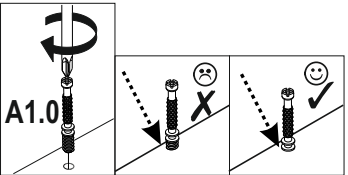
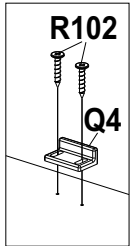
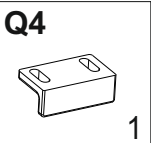
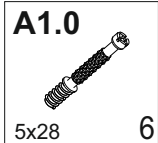

9

A2



Ø15x13

4

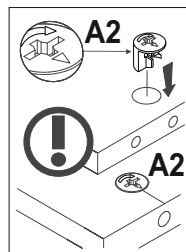
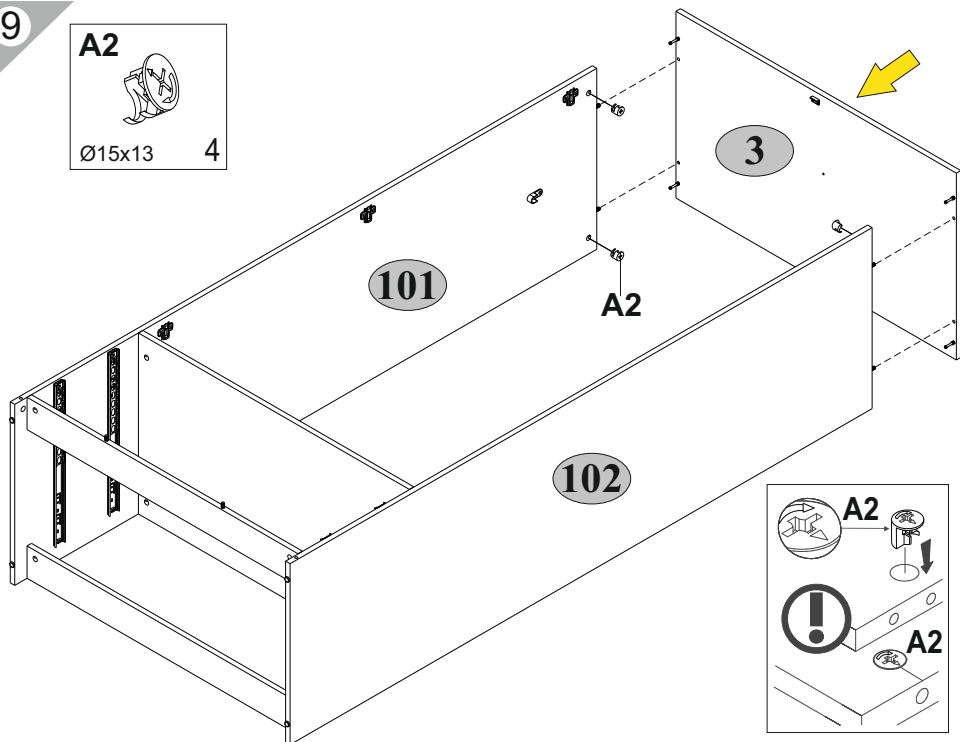

10

A2



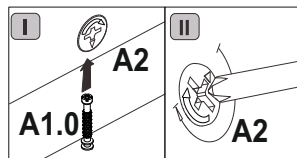
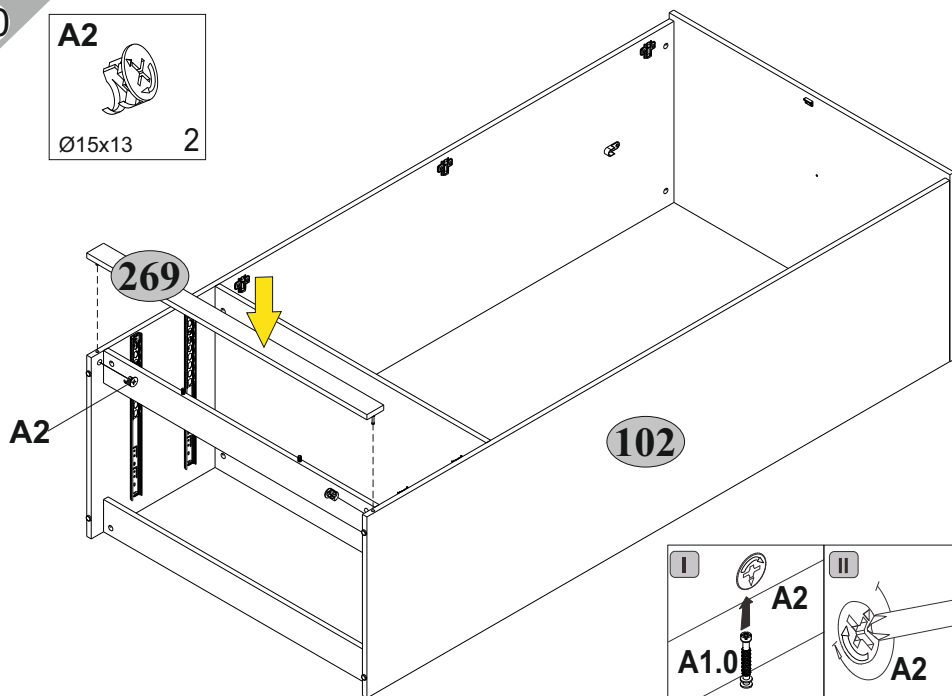

Ø15x13

2



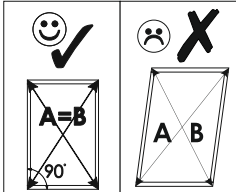
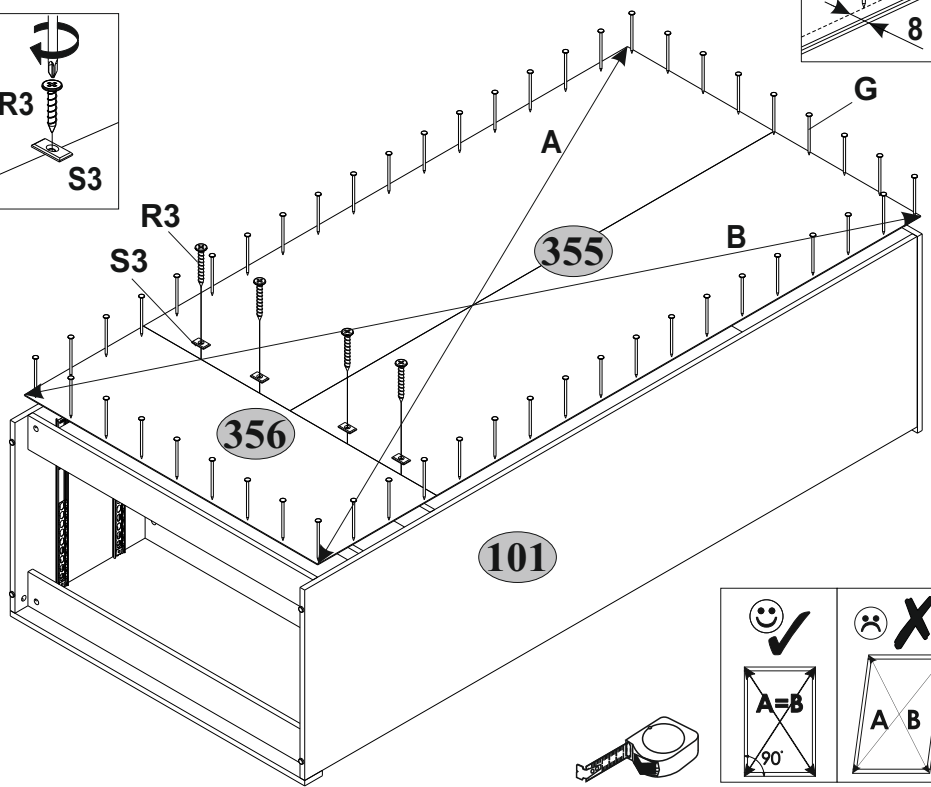
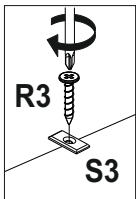
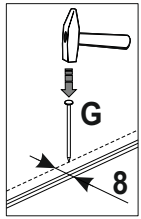

11

<b>G</b>  1,5x26    50	<b>R3</b>  3x20    4	<b>S3</b>  4
---	---	---

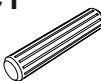

12

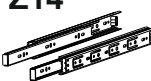
<b>C1</b>  8x35    4	<b>R27</b>  5,0x13    12	<b>Z14</b>  500    2
---	---	---

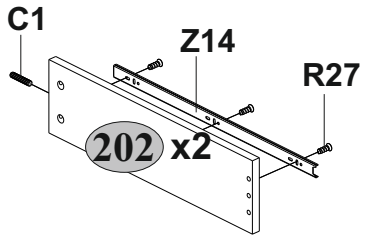
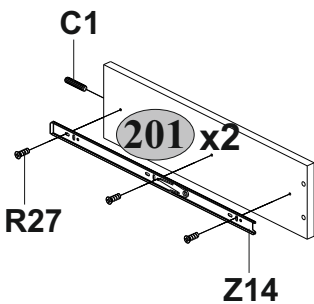
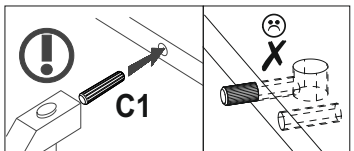



13 x2

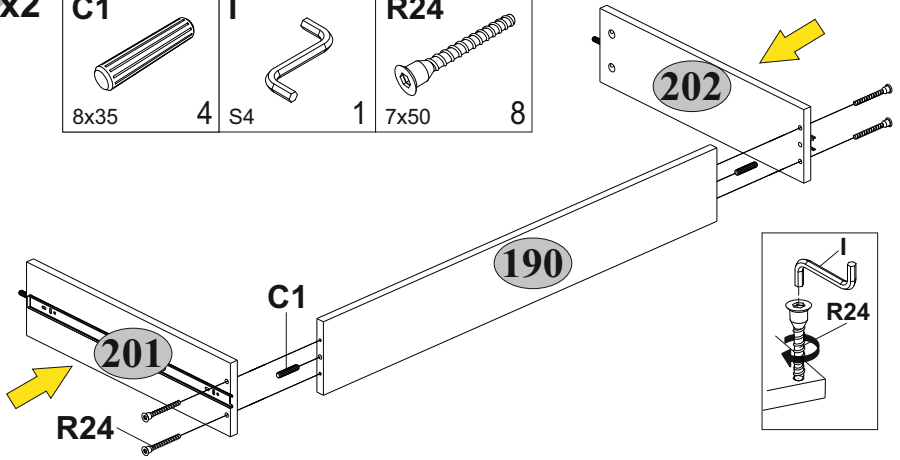
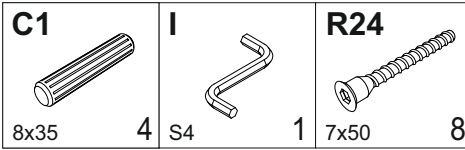

14

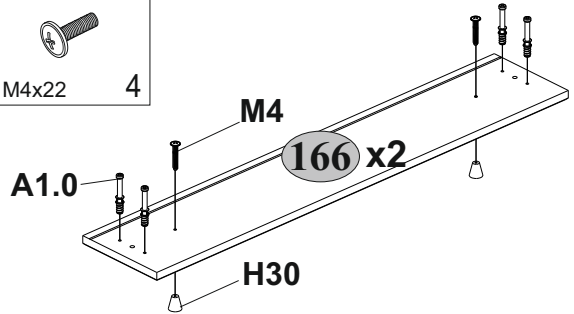
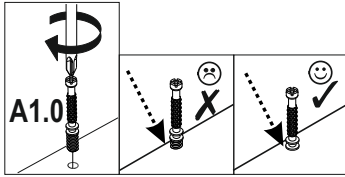
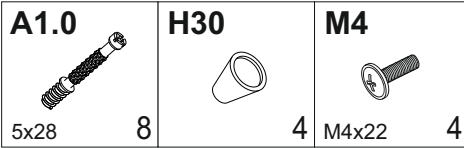

15 x2

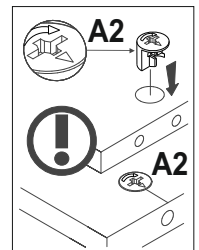
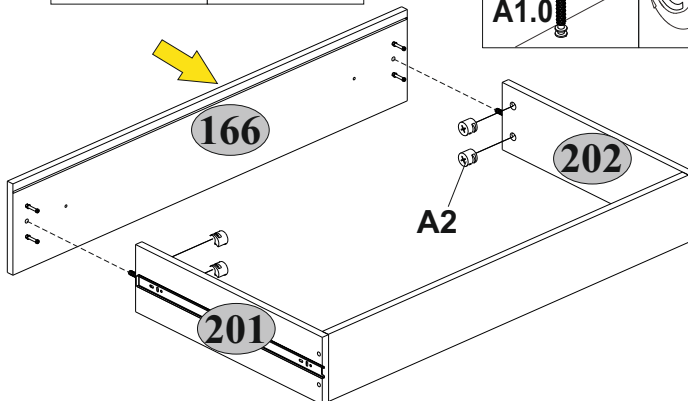
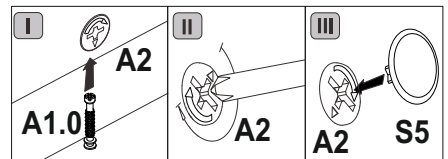
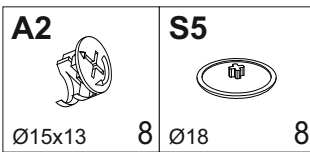

16 x2

L2

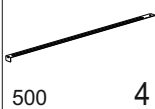

500

R3



4

3x20

R102



20

3,5x16

8

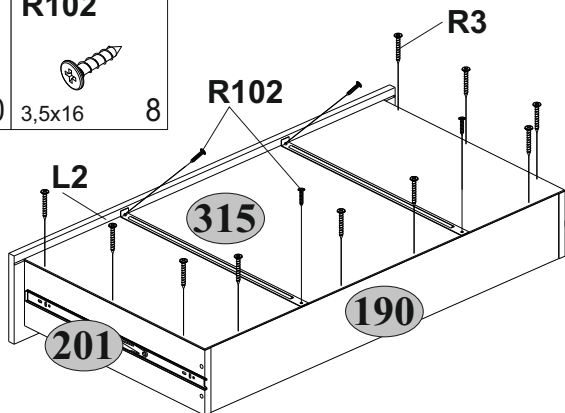
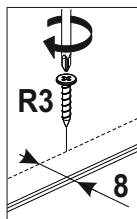
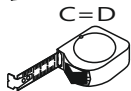
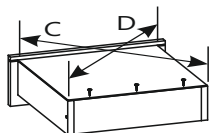

17

E1-1

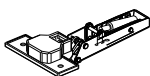

6

H27



2

M4



4

M4x22

R102





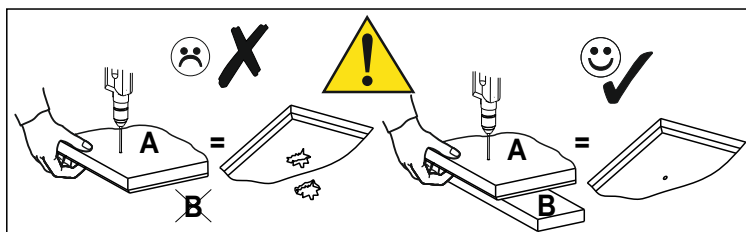
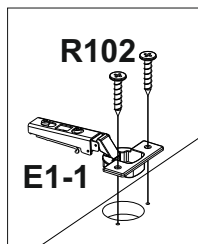
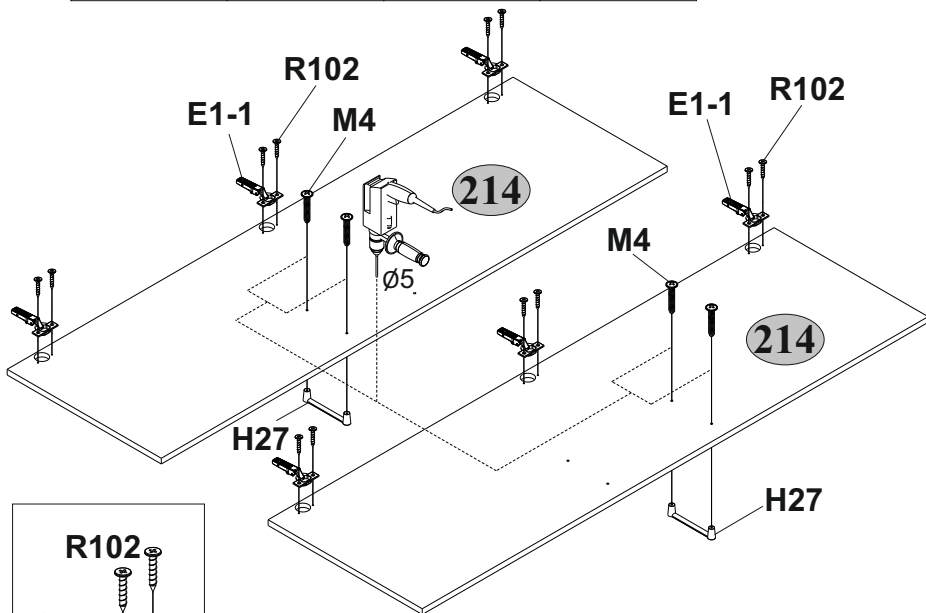

4

3,5x16

12

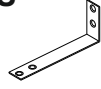

<b>B5</b>  10x50	<b>Q</b>  1,5x7	<b>R102</b>  3,5x16	<b>S5</b>  Ø18	<b>S11</b>  Ø8	<b>U</b>  90x35x15
1	6	2	4	10	1

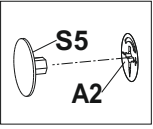
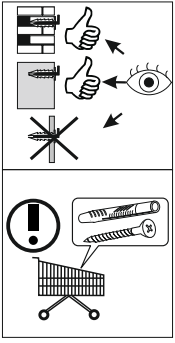
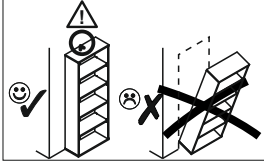
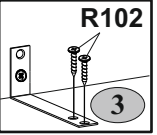
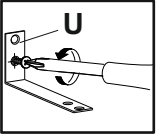
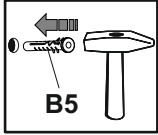
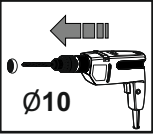
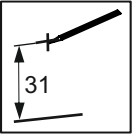
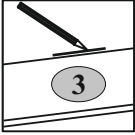

**Y2**  max. 10 kg

**42**  max. 5 kg

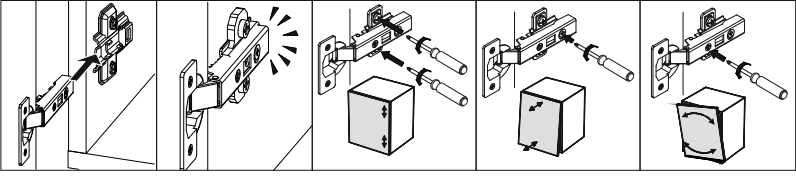
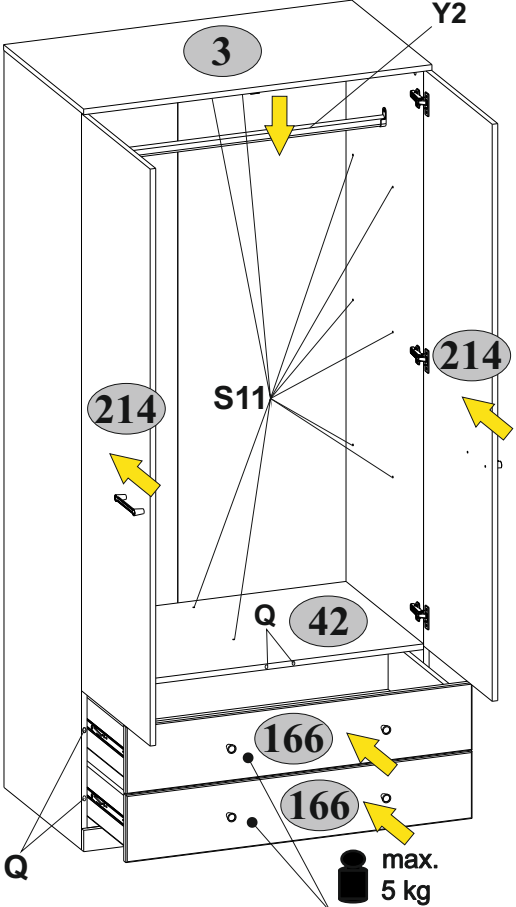

19





A7

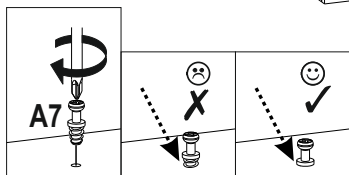
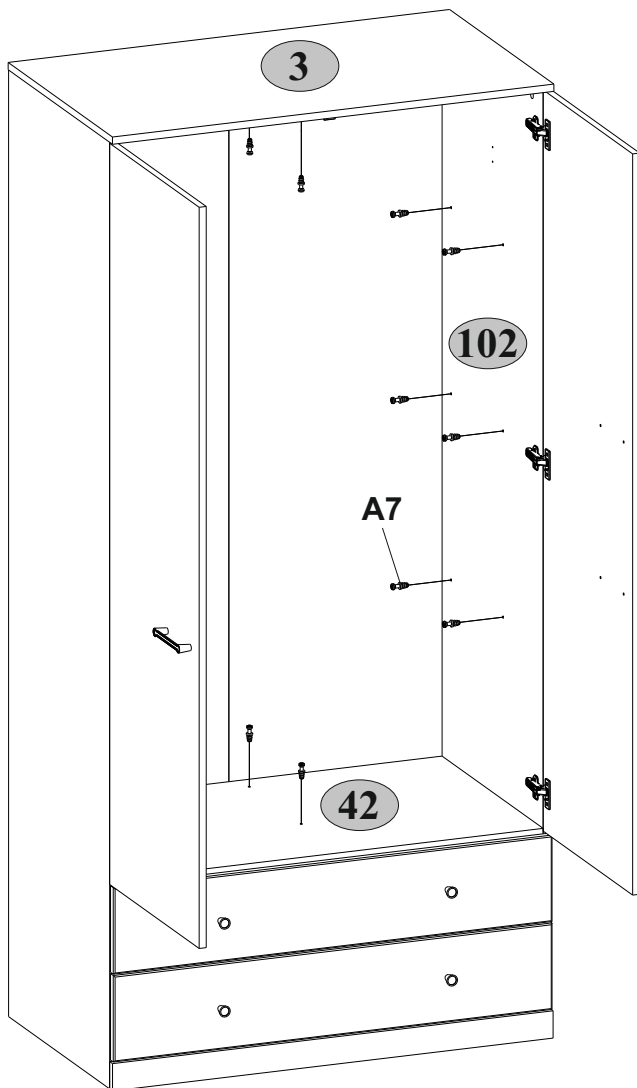

10

\*Элемент для докупки:  
4895 д дуб веллингтон  
Полки встраиваемые



<p><b>A7</b></p>  <p>6</p>	<p><b>A8</b></p>  <p>20x13</p>	<p><b>R102</b></p>  <p>3,5x16</p>	<p><b>Y1</b></p>  <p>1</p>
---	---	--	---

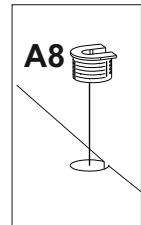
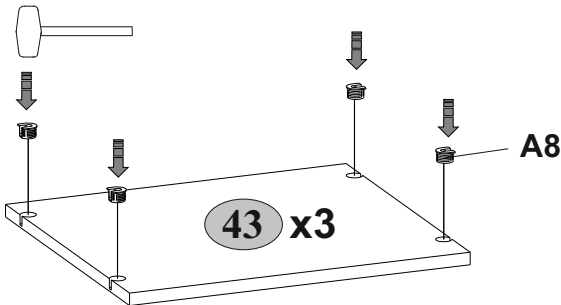
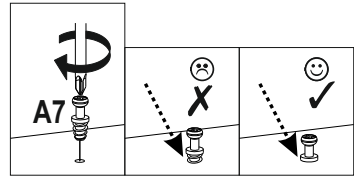
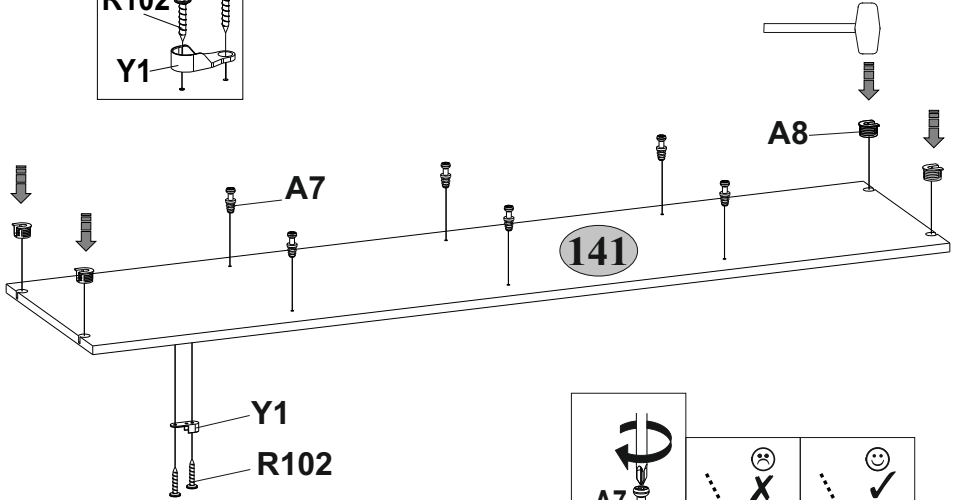
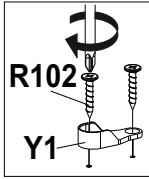

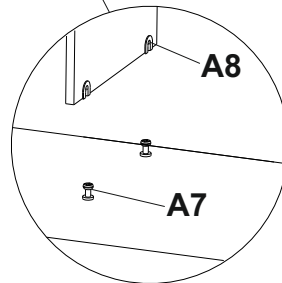
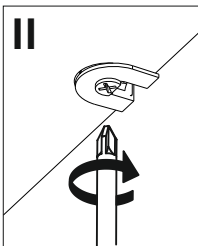
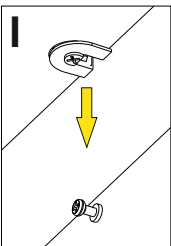
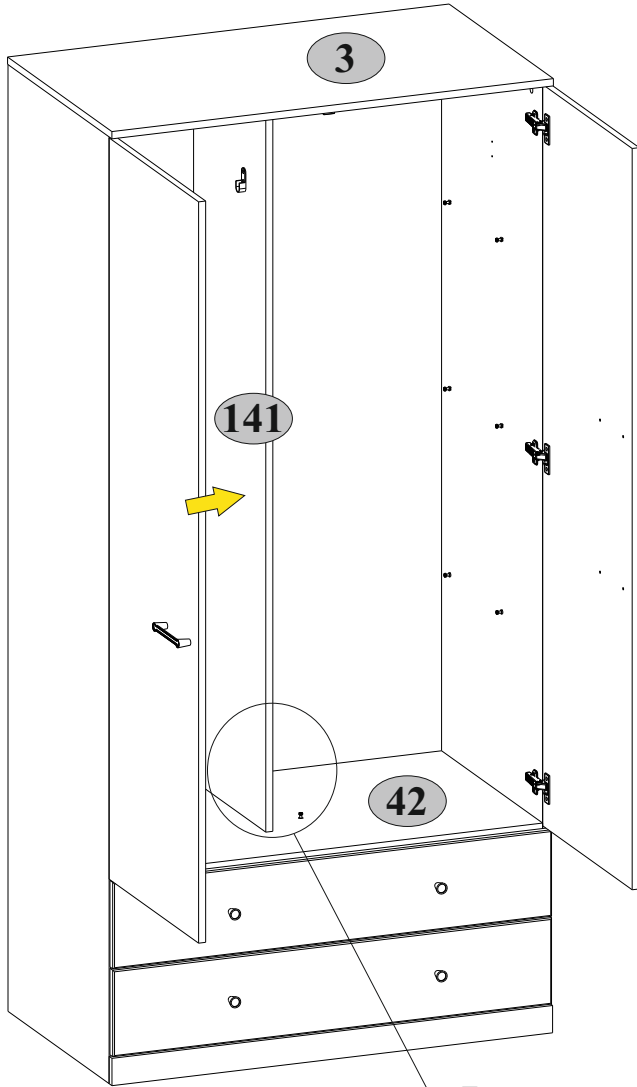

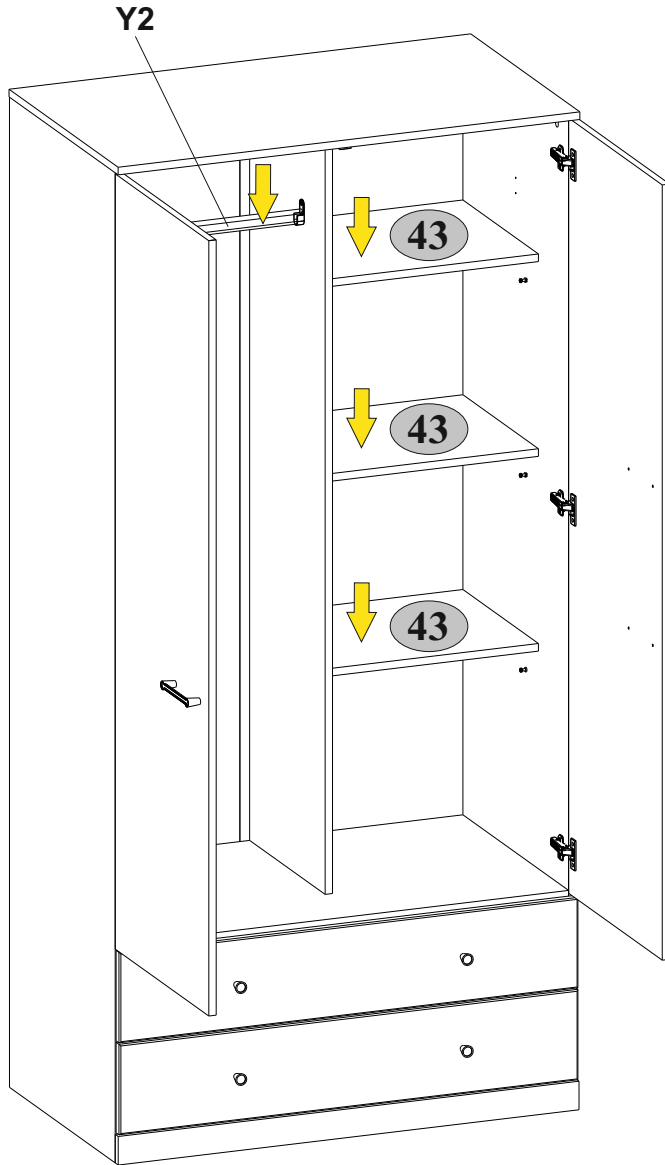

Y2  max.  
10 kg

43  max.  
5 kg

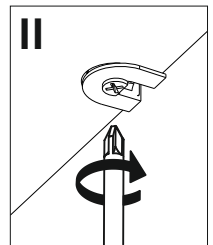
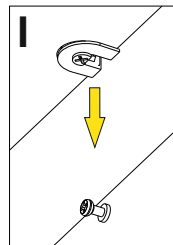



## Инструкция по уходу за мебелью и правила эксплуатации

1. Мебель рекомендуется эксплуатировать в бытовых помещениях с температурой воздуха не ниже +2°C и относительной влажностью 45-70 %.
2. Мебель должна быть защищена от воздействия прямых солнечных лучей, так как это вредит внешнему виду изделий и может изменить цвет поверхности.
3. Не следует ставить на поверхность мебели горячие предметы.
4. Случайно попавшую на поверхность изделия влагу, жидкость следует снять сухой тканью.
5. Удаление пыли с полированной или лакированной поверхности следует производить сухой тканью (фланель, миткаль).
6. Полированные и лакированные поверхности мебели рекомендуется освежать специально предназначенными для этого средствами.
7. Очищать стекла рекомендуется специальными составами, нанесенными на мягкую ткань.
8. Не допускается применение соды, стиральных порошков, абразивных паст, порошков и прочих, не предназначенных для ухода за изделиями мебели препаратов.

### Гарантии изготовителя

1. Гарантийный срок эксплуатации изделия - 36 месяцев со дня продажи магазином. В период гарантийного срока изготовитель гарантирует ремонт изделий или их замену, если потребителем не нарушены правила эксплуатации.
2. Претензии предъявляются потребителем непосредственно в торгующую организацию, в которой была приобретена мебель, предъявив настоящую "Инструкцию по сборке" и копию товарного чека.
3. Изделие, соответствует требованиям ГОСТ 16371-2014, ТР ТС 025/2012, ЕАЭС № ВУ/112 11.01. ТР025 018.01 00279 от 22.06.2021 по 21.06.2026.
4. Срок службы мебели - 5 лет.
5. Предприятие-изготовитель оставляет за собой право вносить изменения в конструкцию изделия, не ухудшая его конструктивные и эксплуатационные характеристики.
6. Для сборки изделий рекомендуется привлекать квалифицированных специалистов.

### Запах.

От новой мебели может исходить запах материалов, из которых она изготовлена. Запах может сохраняться в течение трёх недель с момента сборки. Для снижения интенсивности запаха рекомендуется:

-для мягкой мебели - пропылесосить изделие и проветрить помещение.

Повторять 3-4 раза в день.

-для корпусной мебели – протирать тканью, смоченной мягким моющим средством, вытирать чистой сухой тканью и проветривать помещение, предварительно открывая все двери и ящики изделия.

Повторять 3-4 раза в день.

**Важно!** Сохраните, пожалуйста, инструкцию в случае повторной сборки мебели или рекламации. В случае составления рекламации пользуйтесь, пожалуйста, обозначением из инструкции сборки.